



オーナーマニュアル



QuickShot™

3A9320J

JA



重要な安全上の注意

装置を使用する前に、本取扱説明書およびバッテリーと充電器の取扱説明書に記載されているすべての警告と注意をお読みください。機器の適切なコントロールと使用法を熟知してしてください。説明書は保管してください。



重要な医療関連情報

ガンに同梱されるメディカルアラートカードを読んでください。これには医者用の貫通傷害処置情報が含まれています。機器を操作する際は、お手元に置いてください。

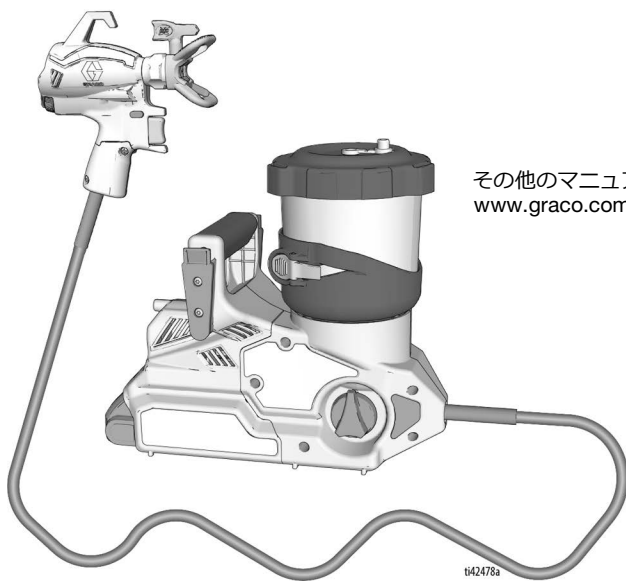

その他のマニュアル言語については、www.graco.comを参照してください

ti42478a

POWERED BY

DEWALT

SERVICE to every customer, every time

?? ??

www.graco.com/techsupport

建築塗料およびコーティングのポータブル・スプレー用
爆発性雰囲気または危険（分類）区域での使用は承認されていません。
業務用専用。





PROVEN QUALITY. LEADING TECHNOLOGY.

目次

目次

モデル	3
関連の取扱説明書	3
重要な接地情報	4
警告	5
スプレーヤーを知る	8
スプレーヤーを知る	9
接地の説明	10
(油性または引火性の材料)	10
ペール缶	10
セットアップ	11
スプレーヤーのセットアップ	12
ベルトセットアップ	13
起動	14
スプレー作業	16
流量制御	16
チップと圧力の選択	16
スプレーチップの向き	16
スプレー技術	17
スプレーガンの狙い	17
トリガーを引くタイミング	17
スプレーパターンの品質	17
チップの詰まりをクリーニング	18
スプレーチップの取り付け	19
カップの補充	20
スプレーの一時停止	21
洗浄	22
スプレーヤーの清掃	22
保管	25
参考	26
洗浄液の適合性	26
リサイクルおよび廃棄	27
製品寿命の終了	27
トラブルシューティング	28
高度トラブルシューティング	32
ポンプまたはガンの異物	32
アセンブリ検証	35
交換部品	36
部品リスト	37
交換部品	39
拡張修理パーツ	39
技術仕様	40
Graco 標準保証	42

モデル

承認	モデル	スプレーヤーの名前	充電器電圧	チップファ ミリー	チップサイズ
 110474 CAN/CSA C22.2 認証 済 No.68 準拠する 基準 UL 1450	20B473	Ultra QuickShot 適用なし	120V	FFLPxxx	0.008-0.016インチ (0.20-0.41 mm)
	826308	Ultimate QuickShot NA	120V		
	20B476	Ultra QuickShot	230V CEE		
	20B477	Ultra QuickShot Japan	100V		
	20B478	Ultra QuickShot Korean	230V		
	20B479	Ultra QuickShot ANZ	230V		
	20B475	Ultra QuickShot UK	230V		

最高使用圧力: 2000 psi (138 bar、14 MPa)

以下の DeWALT バッテリーと互換: DCB183
および DCB203

操作の動画



graco.com/quickshotsupport

関連の取扱説明書

英語版の取 扱説明書	説明
	DeWALT 充電器の説明書



重要な接地情報

重要な接地情報

以下の情報は、スプレーヤーに付属のアース線をいつ使用するかを理解するためのものです。

材料容器のラベルに記載されている情報をよく読み、油性か可燃性かを判断してください。サプライヤーから安全データシート (SDS) を入手してください。材料の内容とそれに関連する具体的な注意事項が含まれています。

塗料、コーティング剤、洗浄剤は一般的に、以下の **基本となる 3 つの種類の一つに属します**。

アース線とプラグは必要ですか？	材料の種類
いいえ	水性: 容器ラベルは、材料が石鹼や水で洗浄できることを示しています。
はい 	油性: 容器ラベルは、材料が可燃性であり、ミネラルスピリットや難燃性塗料用シンナーで洗浄できることを示している必要があります。油性の材料は、建物の外、または換気が十分にされた、風通しの良い建物内で使用してください。このマニュアルの安全に関する警告をお読みください。この種類の材料を使用するときは、 接地の説明 、10 ページに従ってください。
はい 	引火性: この種類の材料には、キシレン、トルエン、ナフサ、メチルエチルケトン、ラッカーシンナー、アセトン、変性アルコール、テレビン油などの引火性溶剤が含まれます。容器ラベルは、この材料が引火性であることを示しています。可燃性の材料は、屋外または換気が十分にされた、風通しの良い建物内で使用してください。この種類の材料を使用するときは、 接地の説明 、10 ページに従ってください。

警告

以下の警告は、本機器のセットアップ、使用、接地、メンテナンス、修理に関するものです。感嘆符のシンボルは一般的な警告を、危険シンボルは手順特有のリスクを示します。これらの記号が本取扱説明書の本文または警告ラベルに記載されている場合は、これらの警告を参照してください。このセクションに記載されていない製品固有の危険シンボルや警告は、本マニュアルの本文中に適宜記載されています。

警告



火災および爆発の危険性

作業場内で溶剤や塗料のガスなどの引火性の気ガスは引火または爆発する可能性があります。火災および爆発を防止するために:



- 引火性または可燃性の物質を、裸火や、タバコ、モーター、電気機器のような発火源の近くでスプレーしないでください。
- ハロゲン化炭化水素を含む塗料または溶剤を使用しないでください。
- スプレーを行う場所では常に換気を行ってください。操作を行う場所では換気を常に良くしてください。
- スプレーヤーは火花を発生させます。スプレー、洗浄、整備作業の際、ポンプアセンブリは十分に換気された場所に置いてください。ポンプアセンブリにスプレーしないでください。
- スプレー場所では喫煙しないでください。また火花や炎がある場所ではスプレーしないでください。
- スプレー場所では、照明スイッチ、エンジン、または同様の火花を発生する製品を使わないでください。
- スプレー場所は清潔に保ち、塗料または溶剤の容器、ウエス、その他の可燃性の物を置かないでください。
- スプレーする塗料および溶剤の成分を確認してください。塗料や溶剤に添付されている安全データシート (SDS) や容器のラベルをすべて読んでください。塗料や溶剤メーカーの安全指示に従ってください。
- 作業場には消火器を置いてください。

油性および引火性の材料

装置内を流れる塗料や溶剤は静電気を発生させます。塗料や溶剤のガスがある場合、静電気によって火災や爆発が発生する危険があります。油性または引火性材料を使用する時の火災と爆発を防止するために:

- アース線とプラグを大地アースに接続してください。
- 静電気火花が発生、または静電気を感じた場合は、直ちに運転を停止してください。問題を特定し、修正するまではスプレーヤーを使用しないでください。
- ポンプ、ホースアセンブリ、スプレーガン、およびスプレーエリア内とその周辺の物品を含むスプレーシステムのすべての部品は、静電気放電や火花を防ぐために適切に接地されている必要があります。Graco の導電性、または接地された高圧エアレス塗装スプレーヤーホースを使用してください。**接地の説明**、10 ページに従ってください。
- 静電気の放電を防ぐために、すべての容器および回収システムが接地されていることを確認してください。静電気防止または導電性でない限り、ペール缶ライナーは使用しないでください。

警告
**皮膚への噴射の危険性**

高圧の噴射により、体内に有害物質が入り込み、切断に至る重傷を生じさせる可能性があります。万一肌に付着した場合は、**直ちに外科的処理を受けてください。**



- 人間もしくは動物に向かってガンやスプレーを発射しないでください。
- 手やその他の体の部位を噴射部分に近づけないでください。例えば、体のどこかで液漏れを止めようとししないでください。
- スプレーチップガードを常に使用してください。スプレーチップガードが定位位置にない場合は、スプレーを行わないでください。
- Gracoのスプレーチップを使用してください。
- スプレーチップの清掃および交換は注意深く行ってください。スプレーチップが、スプレーしているときに詰まった場合は、スプレーチップを洗浄するために取り外す前に、**圧力開放手順**に従い、装置の電源をオフにして圧力を開放してください。
- 装置は電源切断後も圧力を維持します。装置の電源をオンにしたまま、または加圧中のままで放置しないでください。装置が無人であったり使用されていないかたたりする場合は、稼働、清掃、または部品の取り外しを行う前に、**圧力開放手順**に従ってください。
- 損傷の兆候があるホースや部品がないか確認してください。損傷したホースや部品があれば、交換してください。
- このシステムは 2000 psi (138 bar、13.8 MPa) まで昇圧できます。最低 2000 psi (13.8 bar、138 MPa) の定格を持つ Graco 製の交換部品やアクセサリを使用してください。
- スプレーを中断するときは、トリガーロックを掛けてください。トリガーロックが正しく機能しているか確認してください。
- 装置を操作する前に、すべてしっかりと接続されていることを確認してください。
- 手早く装置を停止する方法、圧力を除去する方法を学んでおいてください。コントロール類をよく知っておいてください。

**装置誤用による危険**

誤用は死あるいは重篤な怪我の原因となります。



- 塗装中は、常に適切な手袋、目の保護具、マスクを着用してください。
- 子供が近くにいる場所では操作やスプレーしないでください。装置は常に、子供が触れることのない場所に保管してください。
- 無理な姿勢になったり、不安定な台の上に立ったりしないでください。常にしっかりとした足場を保ち、バランスをとってください。
- 緊張感を保ち、取りかかっている作業から目を離さないでください。
- 疲労状態、薬を服用した状態、または飲酒状態で装置を操作しないでください。
- ホースをよじれさせたり、曲げ過ぎないでください。
- Graco の仕様を超える気温や圧力にホースをさらさないでください。
- 器具を引っばったり、持ち上げたりするためにホースに力を加えないで下さい。
- 装置を改造または変更しないでください。装置を改造または変更すると、認証機関の承認が無効になり、安全上の危険が生じる場合があります。
- 全ての装置が、それらを使用する環境用に格付けおよび承認されていることを確認してください。

警告
**加圧されたアルミニウム部品の危険性**

アルミニウムと相容れない液体を加圧機器内に使用すると、深刻な化学反応や機器の破裂を引き起こす可能性があります。この警告に従わない場合、致死や重傷、物的損害をもたらす可能性があります。

- 1,1,1-トリクロロエタン、塩化メチレン、その他のハロゲン化炭化水素溶剤、またはこれらを含む液体は使用しないでください。
- 漂白剤を使用しないでください。
- 他の多くの液体も、アルミニウムと反応する恐れのある化学物質を含んでいる場合があります。適合性については、材料メーカーにお問い合わせください。

**バッテリーと充電器の互換性に関する危険**

- このツールには、DEWALT ブランドの 18V Max または 20V Max バッテリーおよびバッテリー充電器のみを使用してください。
- 本ツールに同梱の、DEWALT のバッテリーとバッテリー充電器の安全と使用に関する、すべての指示をお読みください。
- バッテリーを洗い流したり、バッテリーにスプレーしたりしないでください。
- 水で湿らせた布以外でバッテリーを清掃しないでください。

**有毒な液体またはガスの危険性**

有毒な液体やガスが目に入ったり、皮膚に付着したり、それらを吸い込んだり、飲み込んだりすると、重傷を負ったり死亡したりする恐れがあります。

- 安全データシート(SDS)を参照して、使用している液体固有の危険性を知っておいてください。
- 有毒な液体は保管用として許可された容器に保管し、廃棄する際には適用されるガイドラインに従ってください。

**個人用保護具**

作業エリアにいるときは、目の怪我、難聴、毒性ガスの吸引、および火傷を含む大怪我から自身を守るために、適切な保護具を身につける必要があります。保護具には以下のものが含まれますがこれに限定されません。

- 保護めがねと耳栓。
- 液体および溶剤メーカーが推奨するマスク、保護衣および手袋。

スプレーヤーを知る

スプレーヤーを知る

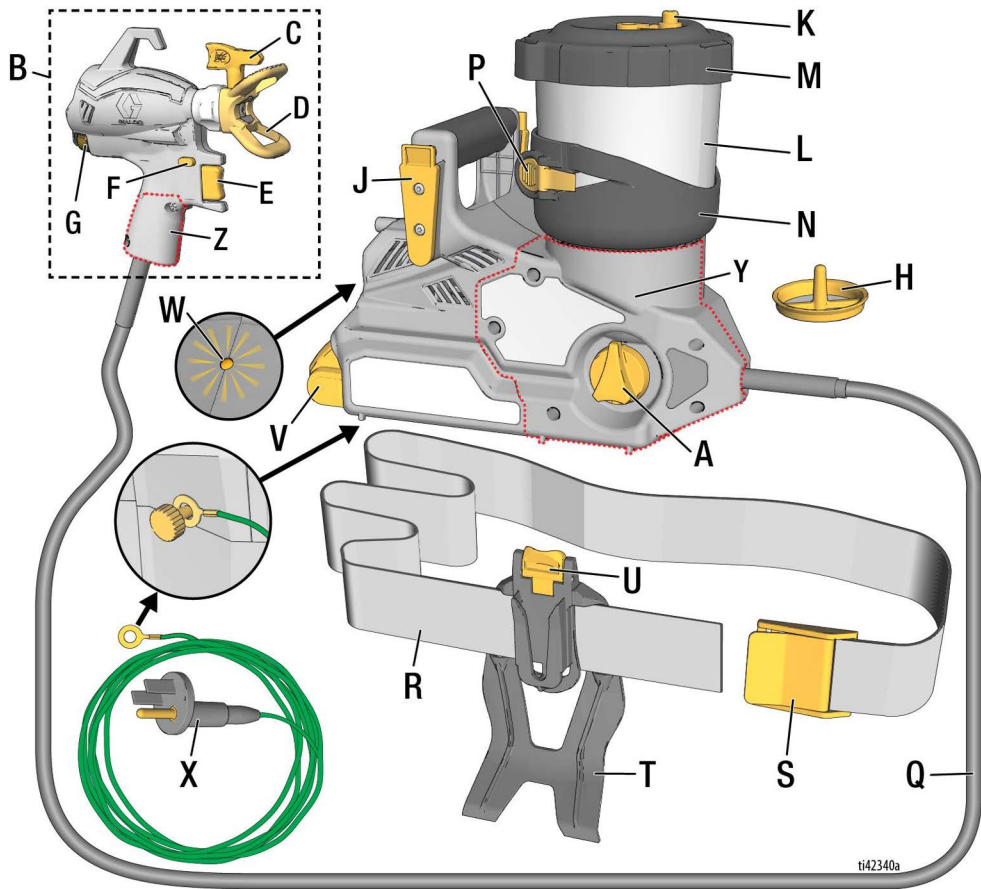

ti42340a

A	吸込みノブ
B	スプレーガン
C	スプレーチップ (2 個同梱)
D	スプレーチップガード
E	トリガー
F	トリガーロック
G	流量制御
H	ポンプフィルター (2 個同梱)
J	ベルトクリップ (スプレーヤー上)
K	保管プラグ (2 個同梱)
L	カップ
M	カップの蓋

N	カップサポート
P	カップリリースレバー
Q	ホース
R	ベルト
S	ベルトラッチ
T	ベルトホルスター
U	ホルスターリリースクリップ
V	バッテリー
W	診断ライト
X	アース線とプラグ
Y	ProConnect アクセスドア、スプレーヤー
Z	ProConnect アクセスドア、ガン

スプレーヤーを知る

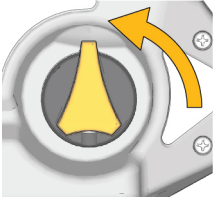
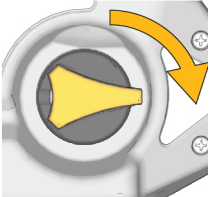
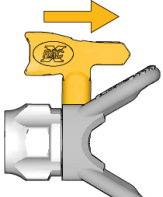
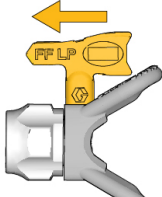
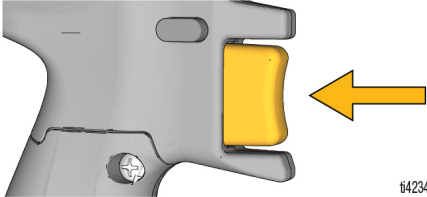
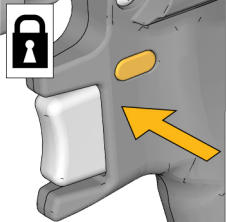
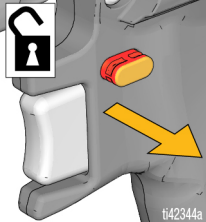
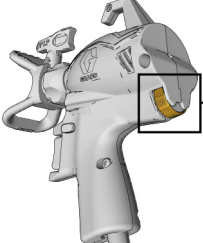
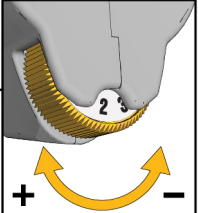
 <p>プライム</p>  <p>スプレー <small>ti42341a</small></p>	<p>吸込みノブ 吸込みノブは、液体をカップまたはスプレーチップのいずれかに向けます。吸込み時に、ポンプからエアを抜くために使用されます。ポンプ内に空気が入っていると、スプレーヤーは塗布できません。</p> <p>スプレーヤーのプライミング時やシステム圧力を開放する際に、吸込みノブを吸込み位置まで回します。</p> <p>吸込みノブを前方向のスプレー位置に回し、液体をスプレーします。</p>
 <p>スプレー</p>  <p>詰まりを除く <small>ti42342a</small></p>	<p>スプレーチップ スプレーチップはエアレス・スプレー技術の鍵です。スプレーチップの非常に小さな穴から圧送された高圧の塗料は、スプレーとして出てきます。</p> <p>スプレーチップは逆回転が可能で、詰まりを素早く除去できます。</p>
 <p><small>ti42343a</small></p>	<p>トリガー トリガーでスプレーヤーの動作を制御します。</p>
  <p><small>ti42344a</small></p>	<p>トリガーロック トリガーロックを使用してロックを掛けるとスプレーガンがスプレーできなくなり、ロックを解除するとスプレーできるようになります。</p> <p>トリガーロックを掛けていると、トリガーロックに赤色の表示が見えなくなります。スプレー作業を中断するときは、トリガーロックをかけてください。</p>
  <p><small>ti42345a</small></p>	<p>流量制御 流量制御により、スプレー作業の速度を調節できます。</p>

接地の説明

接地の説明

(油性または引火性の材料)



静電気スパークによる危険性を抑えるため、装置は必ず接地してください。静電気スパークによって、ガスの引火または爆発が生じることがあります。適切に接地しておけば、配線を通して漏れ電流を逃すことができます。

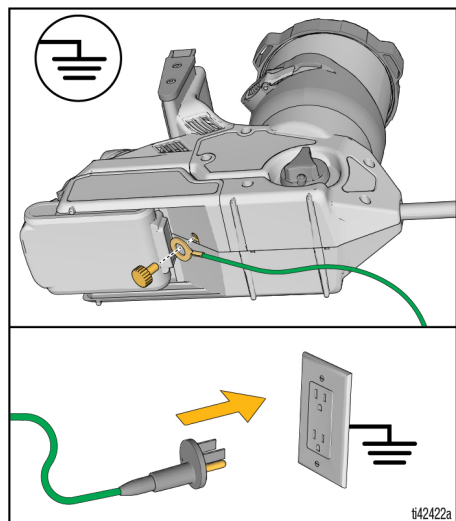

本スプレーヤーにはアース線およびプラグが付属しています。油性または引火性の材料をスプレーまたは洗浄する場合は、プラグを適切に接地されたコンセントに接続する必要があります。**重要な接地情報**、4ページを参照してください。アース線とプラグを接続する際は、スプレーヤーをスプレーエリアから離してください。

アース線がアース端子付きコンセントに届くほどの十分な長さでない場合、3線接地延長コードをプラグとアース端子付きコンセントの間に使用してください。

ペール缶

溶剤および油性材料: ご使用の地域の法規制に従ってください。コンクリートのような接地面に置かれた導電性の金属缶のみを使用してください。

接地の導通を妨げる紙や段ボールのような導電性でない表面にペール缶を置かないでください。



金属ペール缶は必ず接地してください: アース線をペール缶に接続してください。一端をペール缶にクランプし、もう一端を水道管などの大地アースにクランプしてください。

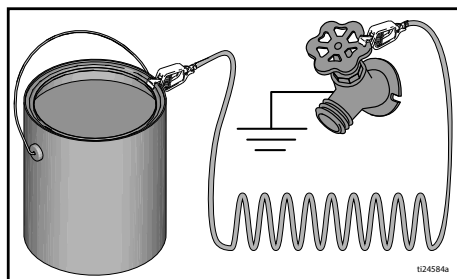

セットアップ

圧力開放手順



この記号が表示されている箇所では、圧力開放手順に従ってください。



本装置は、圧力が手動で解放されるまでは、加圧状態が続きます。皮膚の貫通や液体のはねなどの加圧状態の液体から生じる重大な怪我を避けるために、スプレー停止後と装置の清掃、点検、輸送またはサービスを行う前に、圧力開放手順に従ってください。

1. 吸込みノブを吸込み位置に回し、システム圧力を開放します。

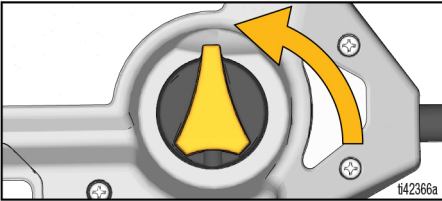

2. 金属チップガードナットを接地された金属ペール缶にしっかりと固定します。スプレーガンをバケツに向けて、トリガーロックを外し、スプレーガンの引き金を引いてシステム圧力を開放します。

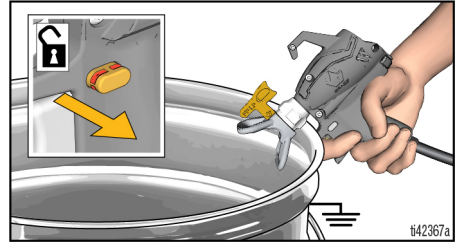

注:再びスプレーする用意ができるまでは、吸込みノブは吸込み位置のままにしておきます。

セットアップ

スプレーヤーのセットアップ



作業場内で溶剤や塗料のガスなどの引火性の気ガスは引火または爆発する可能性があります。

接地の説明、10 ページ を参照してください。

引火性または可燃性の液体を密閉された場所でスプレーしないでください。引火性または可燃性の材料をスプレーする場合:

- 再充填の際は、スプレーヤー全体を換気の良い場所へ移動し、塗料や溶剤を含む可燃性または可燃性の材料から離してください。
- カップ補給の間は、材料容器にカバーしておいてください。

油性または引火性 の材料をスプレーする場合、**洗浄液の適合性**、26 ページ を参照して、**接地の説明**、10 ページ に従ってください。

注:カップに塗料を入れる前に、必ず事前に濾しておくことをお勧めします。

1. トリガーをロックします。吸込みノブを吸込み位置に回します。
2. カップからカップの蓋を取り外します。

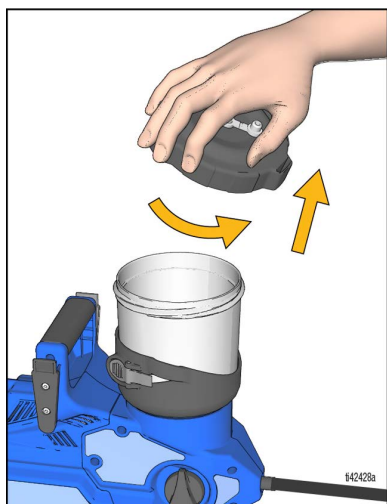

3. ポンプ入口のカップの底にきれいなポンプ フィルターが取り付けられていることを確認します。塗料には黒の 60 メッシュ フィルターを使用し、染料や薄い素材には青の 100 メッシュ フィルターを使用します。

注:ポンプ フィルターが汚れていたり、詰まっていると、スプレーヤーの動作が悪くなったり、吸込みロスが生じたりします。

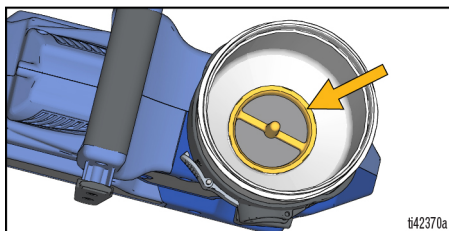

4. カップを塗料で満たしてから、カップの蓋を取り付け直します。

注:このスプレーヤーで使用される材料を振らないでください。美装仕上げラッカーやエナメルの中には、振ったときにエアを取り込み、スプレーヤーの性能に影響を与えることがあります。材料を攪拌するか、スプレーする材料に関するメーカーの推奨事項を確認してください。

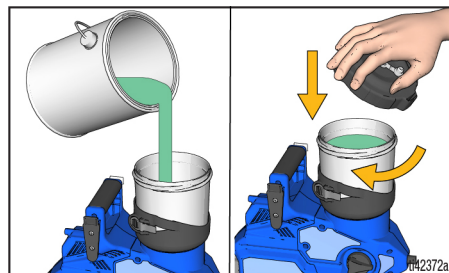

注:カップのふたの上にある保管用プラグの使用はオプションになります。保管用プラグは、エアロックと吸込みロスを避けるため、スプレー中は開けておく必要があります。

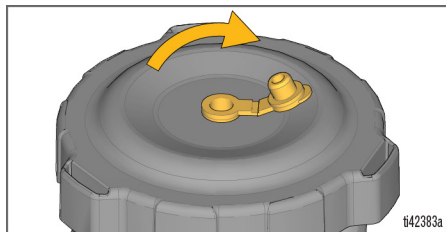

ベルト セットアップ

1. ユーザーの好み (左側、右側、または背面) に応じて、ベルトホルスターをベルトに取り付けます。

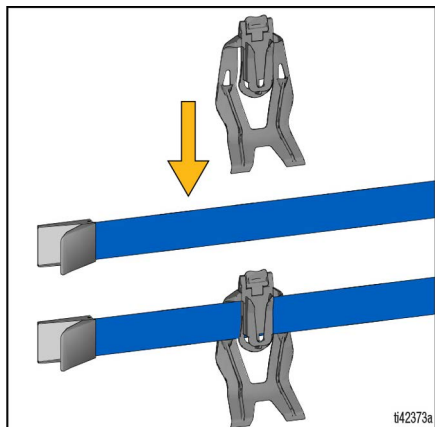

2. 腰にベルトを取り付け、ぴったりと締めます。ベルトラッチを閉じます。

注:スプレーヤーを使用中に確実に保持するために、ベルトをかなりきつく締めることをお勧めします。

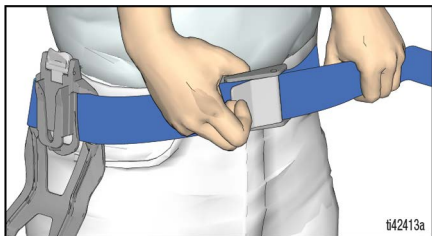

3. スプレーヤーをユーザーの好みの向き (ホースを前または後ろに向ける) でベルトホルスターに取り付けます。

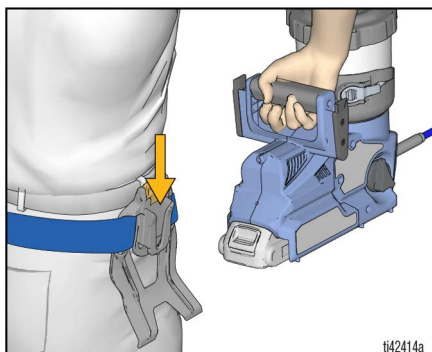

4. ハンズフリーの状態でも移動できるように、スプレーガンは図のようにスプレーヤーの外側に引っ掛けます。

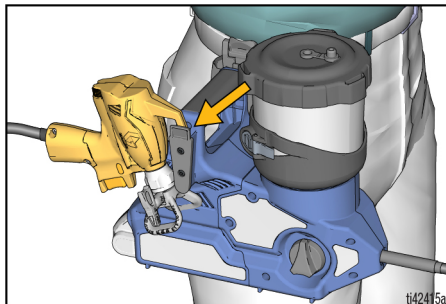

5. ベルトからスプレーヤーを取り外すには、ホルスター リリース クリップを押して、スプレーヤーを引き上げます。

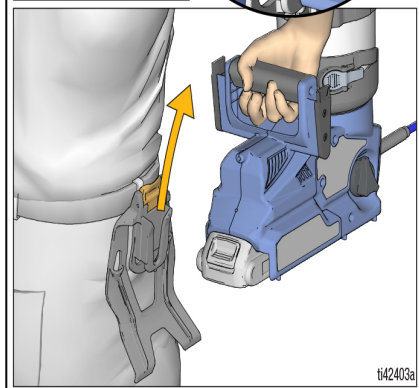
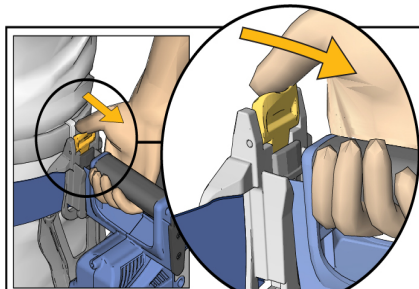

注:ベルトが長すぎる場合は、ハサミで希望するサイズに切断することができます。

注

ホースでスプレーヤーを引き回さないでください。このようにすると、スプレーヤーまたはスプレーガンのワイヤ接続が損傷したり、切断されることがあります。

起動

起動

必ずフル充電されたバッテリーを取り付けてから、使用を開始してください。バッテリーや充電器に水や溶剤をかけたり、浸したりしないでください。スプレーヤーと同梱の、バッテリーと充電器に関する情報を参照してください。



バッテリーの交換と充電は、換気の良い場所で、塗料や溶剤を含む引火性または可燃性の物質から離れた場所でのみ行ってください。

1. トリガーロックを外し、吸込みノブがPRIME位置で上向きになっていることを確認します。

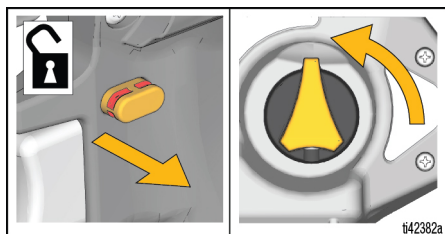

2. スプレーチップを詰まり取りの位置に動かします。

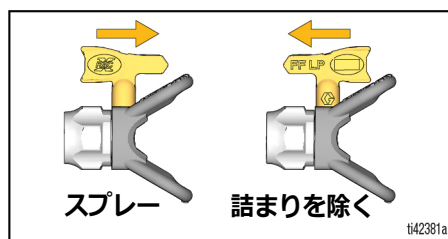

3. フル充電されたバッテリーをスプレーヤーに取り付けます。

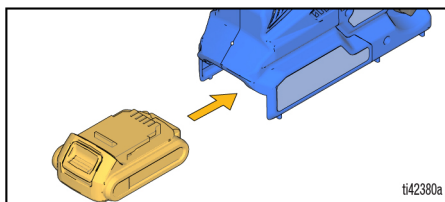

4. 保管プラグが開いていることを確認します。

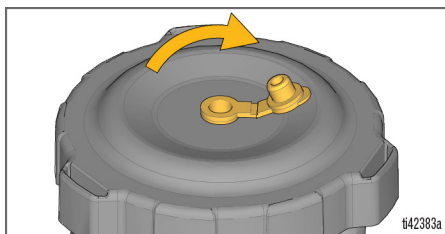

5. ポンプをプライミングするには、スプレーガンを廃液バケツの中に向けて、トリガーを10秒間引きます。これにより、ポンプからエアが抜けます。

注:トリガーを引くと電子スプレーガンは常に開いているため、プライミング中に少量の液体がスプレーされる場合があります。

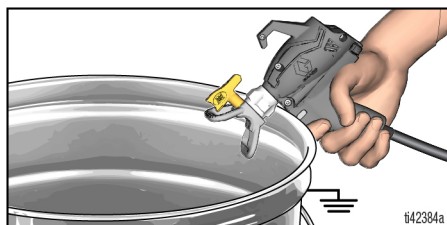

6. プライムノブを前方に回し、スプレ어의位置にします。

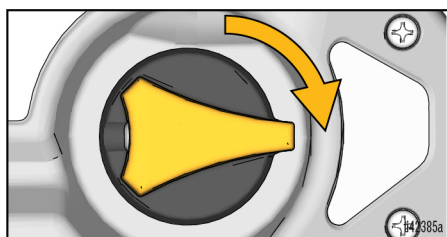

7. ホースとスプレーガンをプライミングするには、スプレーガンを廃液バケツの中に向けて、トリガーを 10 秒間、または塗料の流れが安定するまで引きまゝです。これにより、ホースとガンからエア (および貯まった液体) が抜けます。

注: 10 秒経ってもスプレーヤーがスプレーを開始しない場合は、ポンプの損傷を防ぐため、停止して STARTUP (起動) を繰り返してください。

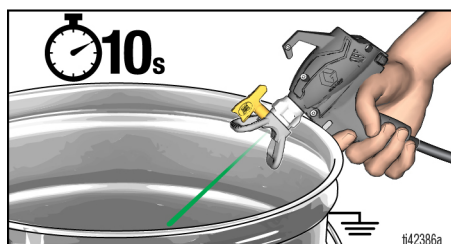

8. スプレーチップをスプレー位置に動かします。

これでスプレーの準備ができました。

スプレー作業

スプレー作業



スプレー作業を正しく進められるように、スプレーの前に少し時間を取って、以下のシンプルなヒントを確認してください。

注:適切なスプレー操作のために、お使いのスプレーガンには Graco FFLP ファミリーのチップのみを使用してください。

油性または可燃性の材料でスプレーするときは、**接地の説明**、10 ページに従ってください。

流量制御

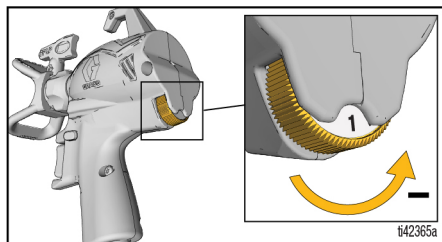

流量制御により、正確に圧力を調整できます。オーバースプレーを減らすためには、最低速度で開始し、適切なスプレーパターンになるまで速度を上げます。

チップと圧力の選択

材料のスプレーチップサイズと流量制御設定の一般的な推奨事項については、下の表を参照してください。製造元の推奨については、塗料 (材料) 缶も参照してください。

	材料					
	室内着色塗料/ 室内 & 室外の クリーニング	室外の着色 塗料	エナメル	下塗り	室内のラ テックス 塗料	室外のラ テックス 塗料
流量制御	1-4	4-8	4-10	6-10	6-10	6-10
先端の穴サイズ						
0.008 in. (0.20 mm)	✓	✓	✓			
0.010 in. (0.25 mm)	✓	✓	✓			
0.012 in. (0.30 mm)	✓	✓	✓			
0.014 in. (0.36 mm)		✓	✓	✓	✓	✓
0.016 in. (0.41 mm)			✓	✓	✓	✓

スプレーチップの向き



皮膚への噴射によって重傷を負うことを避けるため、スプレーチップまたはスプレーチップガードの前に手を置かないでください。

1. トリガーをロックします。

2. スプレーチップガードを調整し、スプレーの方向を垂直または水平にします。

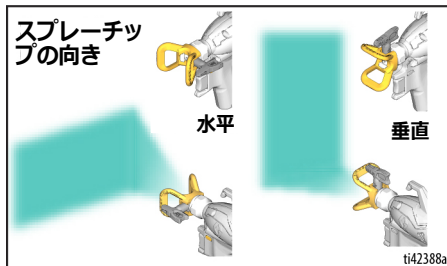

スプレー技術

実際にスプレー作業を始める前に、段ボールの厚紙を使って、ここで説明する基本的なスプレー技術を練習してください。

- スプレーガンは塗装面から 30 センチ (12インチ) 離し、面に直角に向けてください。スプレーヤーを傾けて角度のあるスプレーを行うと仕上げにむらが出てしまいます。
- 手首をうまく使って、スプレーガンを常に等距離で直角に行ってください。スプレーガンを斜めにしてスプレーすると、仕上がりにムラが生じます。

注:スプレーガンを動かす速さは、スプレーの塗布に影響します。材料にムラがある場合は、動きが速すぎます。材料が垂れる場合は、動きが遅すぎます。**トラブルシューティング**、28 ページを参照してください。

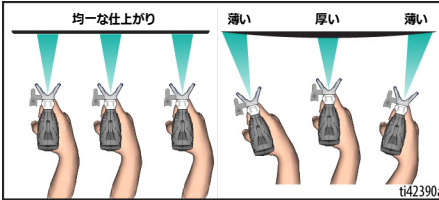
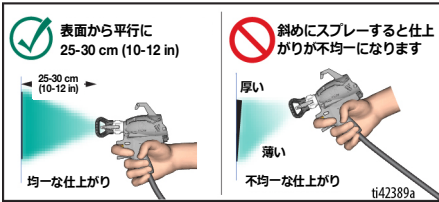

スプレーガンの狙い

スプレーガンを前回のスプレー箇所の下端へ向け、各ストロークの半分ずつが重なるようにします。

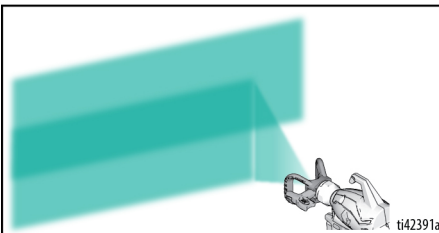

トリガーを引くタイミング

ストロークの開始後、トリガーを引きます。ストロークの終了前に、トリガーを放します。トリガーを引いて放す際は、スプレーガンを動かさなければいけません。

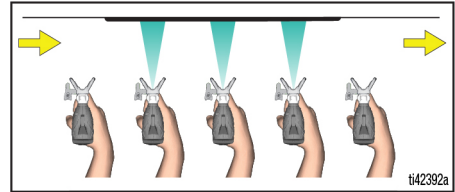

スプレーパターンの品質

良いスプレーパターンは、表面に当たって均一に分布します。

- スプレーは霧状になるのが理想的です (均等に分散し、端にむらが出ない状態)。

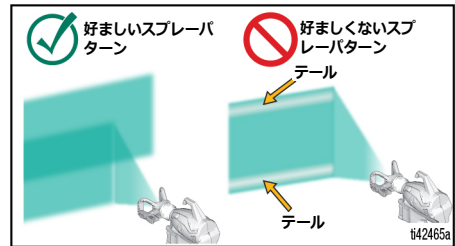

最大のスプレー圧力でスプレーしても、テールが残る場合。

- スプレーチップが磨耗している可能性があります。**チップと圧力の選択**、16 ページを参照してください。
- より小さいスプレーチップが必要になります。
- 材料を薄める必要があります。製造元の推奨事項に従ってください。

スプレー作業

チップの詰まりをクリーニング



皮膚への噴射によって重傷を負うことを避けるため、スプレーチップまたはスプレーチップガードの前に手を置かないでください。

1. トリガーを放します。トリガーをロックします。スプレーチップを回して詰まり取りの位置にします。トリガーロックを解除します。廃液バケツの中に向かってスプレーガンのトリガーを引き、詰まりを取り除きます。

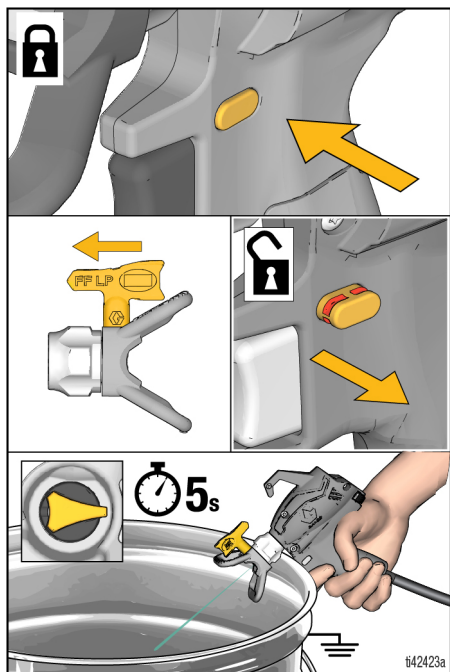

2. トリガーをロックします。スプレーチップをスプレー位置に回してください。トリガーロックを解除してスプレーを続行します。

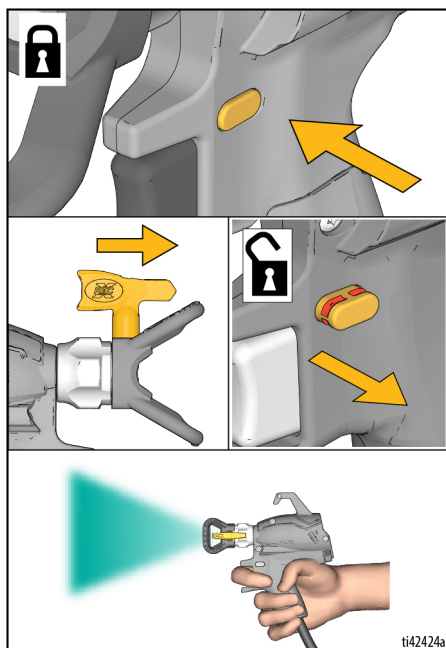

注:スプレーチップがまだ詰まっている場合は、流量制御を 10 に設定して手順 1 と 2 を繰り返します。まだ詰まっている場合は、スプレーチップを交換する必要があります。

スプレーチップの取り付け



噴射によって皮膚に重傷を負うことを避けるため、スプレーチップやスプレーチップガードを取り付けたり、取り外したりするときには、スプレーチップの前に手を置かないでください。

注:適切なスプレー操作のために、お使いのスプレーガンには Graco FFLP ファミリーのチップのみを使用してください。

1. **圧力開放手順**、11 ページ を実行してください。
2. スプレーヤーからバッテリーを取り外します。
3. スプレーチップ (A) を使用して、OneSeal™ (B) をスプレーチップガード (C) に挿入します。

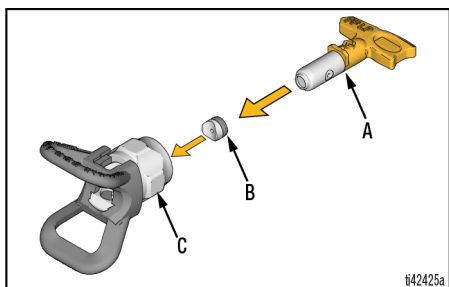

4. スプレーチップをスプレーチップガードに挿入します。

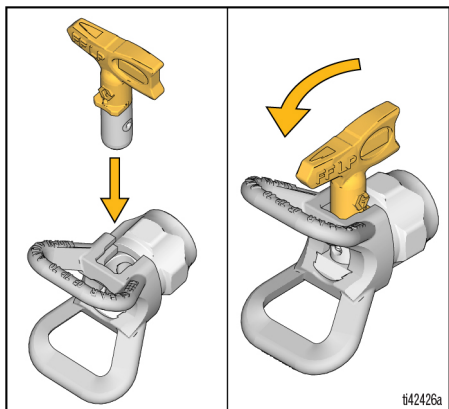

5. アセンブリをスプレーガンにねじ込み、手で締め付けます。

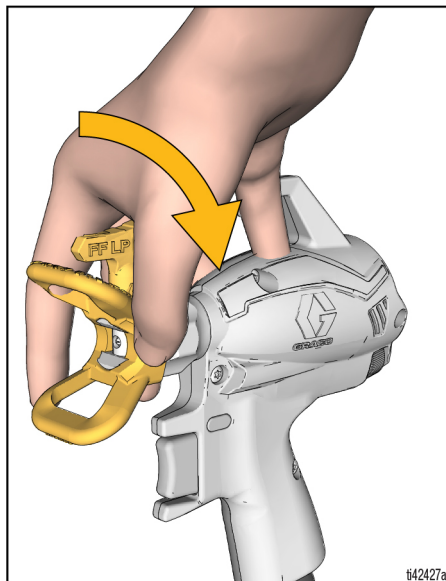

注:スプレーガンの先端には、溶剤用ガスケットが内蔵されています (黄色)。これにより、あらゆる素材の用途に標準の OneSeal™(B)を使用することができます。

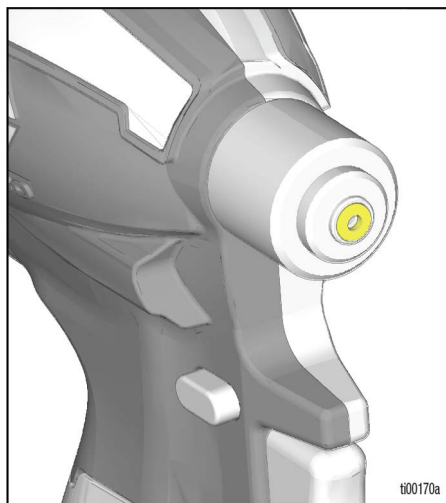

スプレー作業

カップの補充



作業場内で溶剤や塗料のガスなどの引火性の気ガスは引火または爆発する可能性があります。

接地の説明、10 ページ を参照してください。

引火性または可燃性の液体を密閉された場所でスプレーしないでください。引火性または可燃性の材料をスプレーする場合:

- 再充填の際は、スプレーヤー全体を換気の良い場所へ移動し、塗料や溶剤を含む可燃性または可燃性の材料から離してください。
- カップ補充の間は、材料容器にカバーしておいてください。

カップの再充填は、スプレーヤーをベルトに装着している間、またはスプレーヤーをベルトから取り外して平らな面に置いた後に実行できます。

1. トリガーをロックします。吸込みノブを PRIME (吸込み) 位置に回し、システム圧力を開放します。

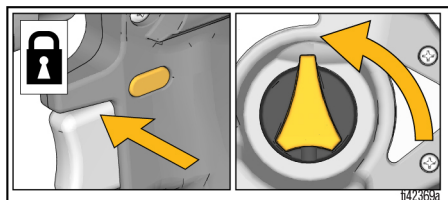

2. 必要に応じて、ベルトからスプレーヤーを取り外すには、ホルスターリリース クリップを押して、スプレーヤーを引き上げます。

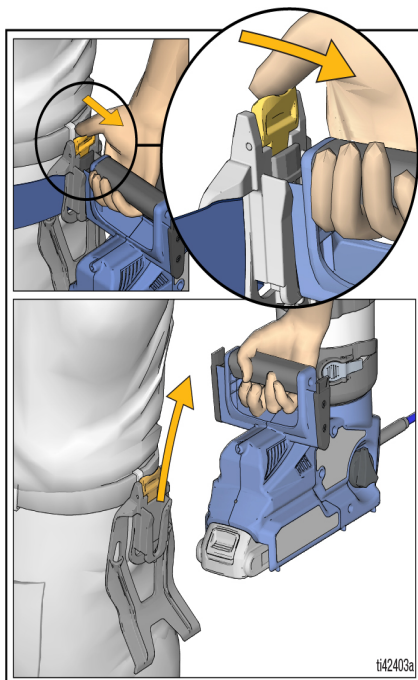

3. カップからカップの蓋を取り外します。

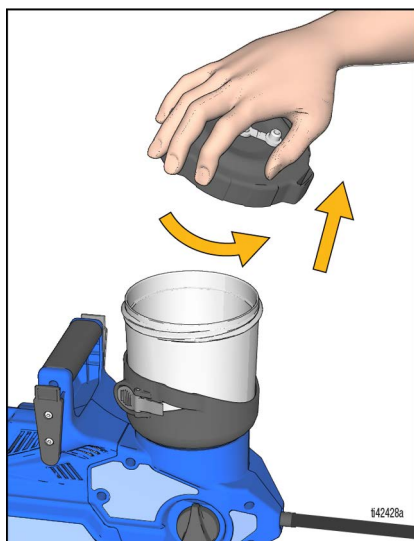

注:カップの再充填中、カップの蓋はスプレーヤーに引っ掛けます。

スプレーの一時停止

塗料はすぐに乾くので、スプレーの詰まりの原因になります。スプレーを5分から2時間一時停止するときは、必ず以下の手順に従ってください。

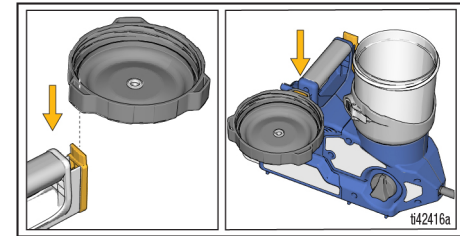

4. ポンプフィルターを外し、フィルタースクリーンから汚れを取り除きます。

1. トリガーロックを掛けて、スプレーヤーからバッテリーを取り外します。
2. 吸込みノブを吸込み位置に回し、システム圧力を開放します。
3. スプレーチップを90度回して開口部をふさぎ、乾燥を防ぎます。

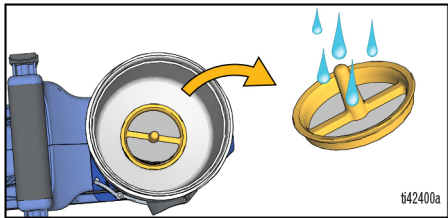

5. ポンプフィルターをカップの底に取り付け直します。

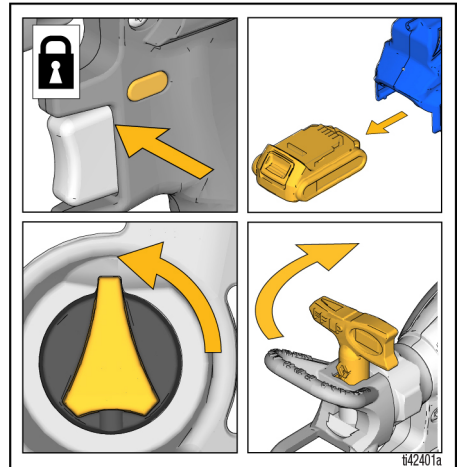

4. カップの蓋の保管用プラグを閉じて、カップ内の材料を密閉します。

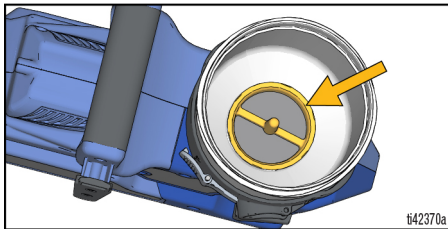

6. 塗料でカップを再度満たしてから、カップの蓋を取り付け直します。

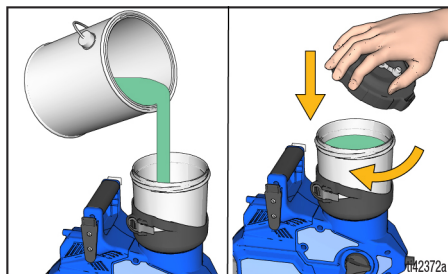
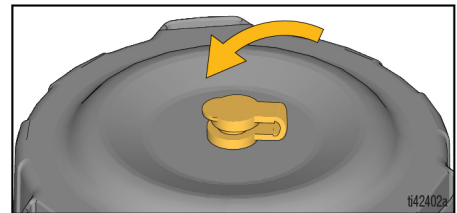







7. 起動 説明書 14 に従って、続行します。

洗淨

洗淨

注

毎度使用した後にスプレーヤーの清掃を正しく行わないと、材料が硬化し、塗装機に損傷を与えてしまい、保証書は無効になってしまいます。ミネラルスピリット以外の溶剤をスプレーヤーに入れないでください。保管前に、必ず Graco Pump Armor で洗淨してください。

油性または可燃性の材料を使用する際は、火災および爆発による重傷を避けるため、以下に注意してください。

- 清掃は十分換気された場所で行ってください。操作を行う場所では常に換気を良くしてください。
- 溶剤を流すときは、常にスプレーヤーと廃液容器を接地してください。

油性または引火性の材料を使用する際の追加情報については、**洗淨液の適合性**、26 ページ および **接地の説明**、10 ページ を参照してください。

スプレーヤーの清掃

				
--	---	---	---	---

皮膚注射や液体の飛散などの加圧流体による重傷を防ぐため、ガンに溶剤に浸さないようにします。トリガーが ON の位置に留まる可能性があります。

1. トリガーをロックします。

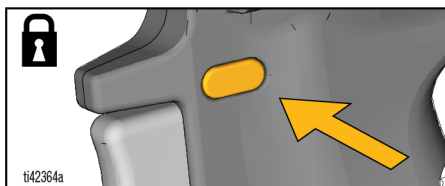

2. 吸込みノブを吸込み位置に回し、システム圧力を開放します。

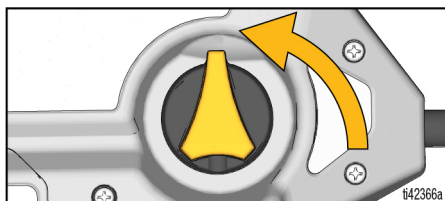

3. ベルトからスプレーヤーを取り外すには、ホルスター リリース クリップを押し、スプレーヤーを引き上げます。

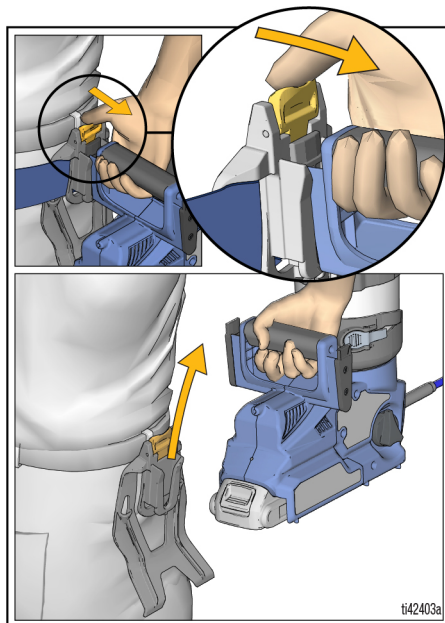

4. カップの蓋を外し、余分な塗料を塗料缶に戻します。

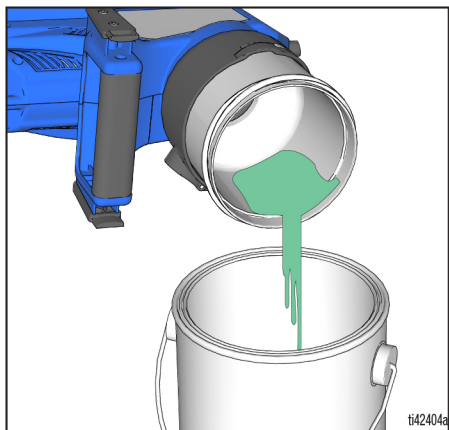

注:ポンプやスプレーガンに異物が入らないように清潔なフィルターを設置して、常にスプレーヤーを清掃してください。

5. ポンプフィルターを取り外し、フィルタスクリーンの両側から異物を取り除きます。

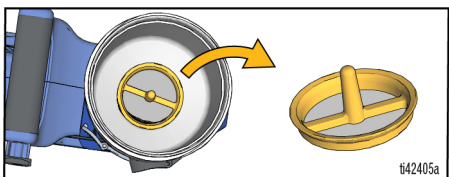

6. ポンプフィルターをカップの底に取り付け直します。

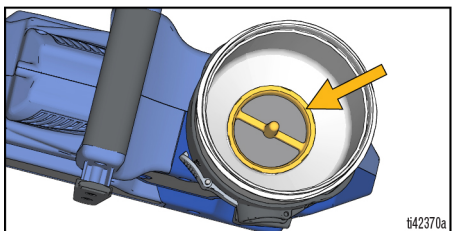

7. カップの半分まで洗浄液を満たします。**洗浄液の適合性**、26 ページを参照してカップの蓋を元に戻します。保管プラグが開いていることを確認します。

- 吸込みノブが PRIME (吸込み) 位置で上向きになっていることを確認し、スプレーチップを UNCLOG (詰まりを除去) 位置に回します。
- トリガーロックを解除して、流量制御を 10 にします。
- スプレーガンを廃棄用パール缶に入れ、15秒間トリガーしてポンプを通して洗浄液を循環させます。

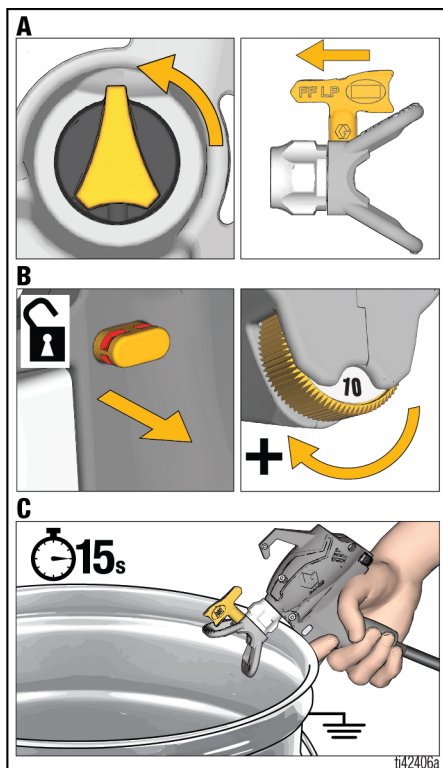

洗浄



火災や爆発を避けるために、スプレーチップから溶剤をスプレーしないでください。スプレーチップとスプレーチップガードを外し、適合する溶剤の容器に入れて洗浄してください。

8. スプレーチップとスプレーチップガードを取り外し、洗浄液をスプレーします。
 - a. 吸込みノブを前方向のスプレー位置に回します。
 - b. スプレーガンを廃ペール缶に入れ、素早く15回トリガーし、洗浄液がカップから空になるまで引き金を開いたままにします。

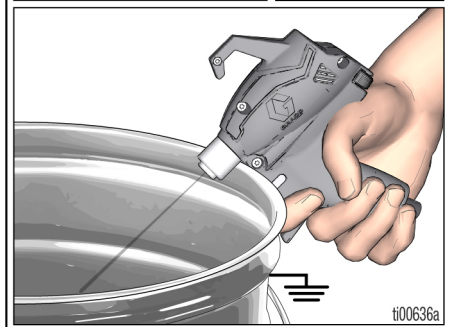
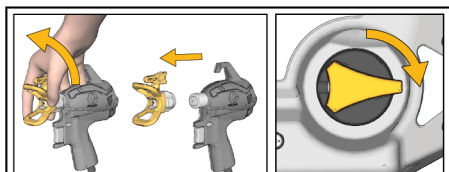

9. カップが空であることを確認し、カップリリースレバーを押し下げ、カップサポートからカップを回転させて、スプレーヤーからカップを取り外します。

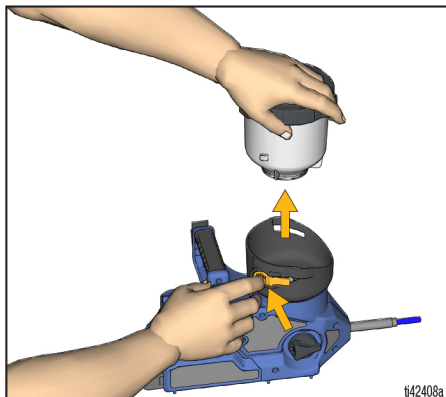

10. カップ、カップの蓋、ポンプフィルターをぬるま湯で洗います。



このスプレーヤーとスプレーガンには、静電放電の発生を減らし、火災や爆発の危険性を低減する静電ウィックが装備されています。スプレー面を清浄に保ってください。

11. スプレーヤーとスプレーガンの静電ウィックを掃除します。

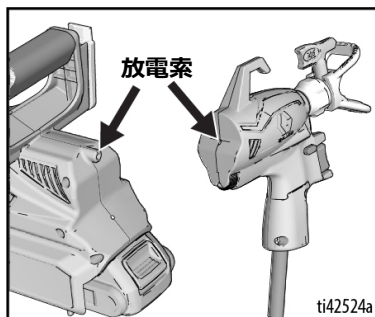

12. 湿った布でカップサポートを拭き取ります。カップ、ポンプフィルター、カップの蓋をカップサポートに取り付け直します。
13. スプレーヤーがきれいになるまで、必要に応じて清掃手順 6 および 7 を繰り返します。
14. 保管する前に、少量の Pump Armor 保管液を循環させてスプレーします。
15. トリガーをロックします。吸込みノブを吸込み位置に回します。

Pump Armor 液は、保管中のスプレーヤーを保護します。スプレーヤーを次回使用するときの起動時の問題から保護します。

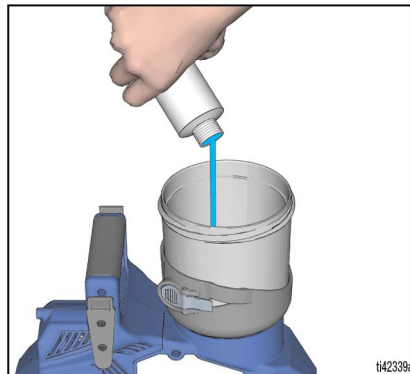

保管

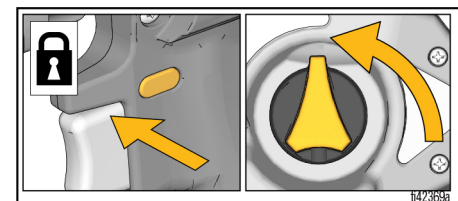

16. バッテリーを取り外します。

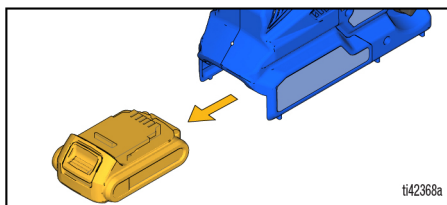

17. スプレーチップとスプレーチップガードを適合溶剤の入ったバケツで、洗浄してください。スプレーチップとスプレーチップガードを取り付け直します。
18. スプレーチップを 90 度回して保管し、カップの蓋の保管プラグを閉じます。

- 少量の Pump Armor 保管液を循環させてスプレーします。
- トリガーをロックします。
- 吸込みノブを回して PRIME (吸込み) 位置にします。
- バッテリー、スプレーチップ、スプレーチップガードを取り外します。
- スプレーチップとスプレーチップガードをぬるま湯と古い歯ブラシで洗浄し、ガンに取り付け直します。
- スプレーチップを 90 度回転させて保管し、カップの蓋の保管プラグを閉じます。
- スプレーヤーを水でいっぱいにしたまま保管しないでください。
- スプレーヤーが凍結することのないようしてください。
- スプレーヤーは加圧状態で保管しないでください。
- 涼しく乾燥した屋内の場所にスプレーヤーを保管してください。
- スプレーヤーやカップに材料を入れたままスプレーヤーを保管しないでください。







保管

注

Pump Armorを使用してスプレーヤーを保管しないと、次回スプレーする際に、操作に問題が発生します。洗浄後は、Pump Armorをスプレーヤーに循環させてください。スプレーヤーに残存するミネラル溶液以外の水または溶液は、ポンプの腐食や損傷を導きます。

参考

洗浄液の適合性

油性または引火性または水性材料

- **水性** 材料をスプレーする場合には、システム内部を水で十分洗浄してください。
- **油性または引火性**の材料をスプレーする場合には、ミネラルスピリットまたは互換性のある洗浄用溶剤でシステム内部を十分洗浄してください。
- **水性** 材料を (**油性 または引火性** の材料の後に) スプレーする場合は、まず、システム内部を水で十分洗浄してください。水性材料をスプレーし始める **前に**、ドレンチューブから流れ出る水が透明で、溶剤がない状態にしてください。
- **油性または引火性**の材料を (**水性**材料の後に) スプレーする場合は、まず、システム内部をミネラルスピリットまたは適合する洗浄用溶剤で十分洗浄してください。ドレンチューブから出てくる溶剤には水が含まれないようにしてください。溶剤で洗浄する際は、**スプレーヤーの清掃**、22 ページ に必ず従ってください。
- 皮膚や目に液体がはねかかるとを避けるために、常にペール缶の内側にガンを向けてください。

リサイクルおよび廃棄

製品寿命の終了

製品寿命が尽きたら、責任ある方法で解体し、リサイクルしてください。

- **圧力開放手順**、11 ページ を実行してください
- 該当する法規に従ってドレンを実施し液体を排出・廃棄してください。材料製造会社の安全データシートを参照してください。

- モーター、バッテリー、回路基板、LCD (液晶ディスプレイ) およびその他の電子部品を取り外してください。適用される法令に従ってバッテリーをリサイクルしてください。
- 家庭用または商業用廃棄物と共に電子部品は廃棄しないでください。
- 残った製品をリサイクリング施設に搬送します。

California Proposition 65

カリフォルニア州居住者

 **警告** 発がんおよび生殖への悪影響 – www.P65warnings.ca.gov.

トラブルシューティング

トラブルシューティング



スプレーヤーを認定サービスセンターへお持ちいただく前に、このトラブルシューティングの表のすべての情報を確認してください。

スプレーヤーの診断

問題	原因	解決策	
トリガーを引いた際、スプレーヤーから音がでない	トリガーを引いたとき、診断ライトが2回点滅します。電圧が不適切であることを示しています。	バッテリーを充電済のバッテリーと交換します。 バッテリーが寿命に達しています。バッテリーを交換します。	
	トリガーを引いたとき、診断ライトが3回点滅します。バッテリーの温度が高すぎるか、低すぎることを示しています。	バッテリーが室温まで冷える、または暖まるのを待ちます。	
	トリガーを引いたとき、診断ライトが4回点滅します。ローターがロックされている状態であることを示しています。	ポンプまたはモーターアセンブリ (あるいはその両方) を交換します。	
	スプレーガンの内部が濡れている。		スプレーガンを振り、最大30分間乾燥させます。完全に乾くまで断続的に作動することができます。
			30分間乾燥させても銃が動かない場合は、スプレーガンプロコネクタアクセスドアを開き、ワイヤコネクタを引き抜き、数時間完全に乾燥させます。
	電子ホースの接続部が接続されていません。	電子ワイヤコネクタが、スプレーヤーとガンのProConnect アクセスドア内部のホース両端で、しっかり接続されていることを確認します。	
	ホースワイヤが損傷している。	ホースを交換します。	
バッテリーまたはコントロールの問題。	バッテリーを取り付けるか、または交換します。 Smartcontrolを交換します。		

トラブルシューティング



問題	原因	解決策
トリガーを引いた際に、スプレーヤーから音は出るが、材料がスプレーされない	スプレーヤーがブライムされていません。	起動 、14 ページを繰り返します。
	カップに空気を入れないでください。	スプレーする際は、カップの蓋にある保管プラグが開いていることを確認してください。
	塗料中の汚れ、汚れたポンプフィルター。	スプレーヤーを清掃して、 洗浄 、22 ページを参照し、ポンプフィルターを洗浄してください。カップを充填する前に塗料を濾し、セットアップと起動を繰り返します。
	吸込みノブが吸込み位置になっている。	吸込みノブを前方向のスプレー位置に回します。
	スプレーチップがスプレー位置になっていない。	スプレーチップをSPRAY位置に回します。
	スプレーチップが詰まっている。	チップの詰まりをクリーニング 、18 ページを参照してください。
	カップに材料が入っていないか、少なすぎる。	カップに塗料を補充します。
	スプレーガンまたはポンプに汚れが詰まっています。	高度トラブルシューティング 、32 ページを参照してください。
	ポンプが寿命に達しています。	ポンプアセンブリを交換します。
	ホースが詰まっている。	ホースを交換します。
	ホースワイヤが損傷している。	ホースを交換します。
スプレーヤーによる塗装の出来が良くない	スプレーガンが寿命に達している。	スプレーガンを交換します。
	流量制御の設定が低すぎます。	望ましいパターンになるまで速度を上げます。
	カップに空気が入らない。	スプレーする際は、カップの蓋にある保管プラグが開いていることを確認してください。
	スプレーチップが部分的に詰まっている。	チップの詰まりをクリーニング 、18 ページを参照してください。
	スプレーチップが正しい位置になっていません。	スプレーチップをSPRAY位置に回します。
	材料の用途に対し、不適切なスプレーチップを使用しています。	異なるサイズのスプレーチップを取付けます。 チップと圧力の選択 、16 ページを参照してください。
	スプレーチップが磨耗または損傷しています。	スプレーチップを交換します。 チップと圧力の選択 、16 ページを参照してください。
	スプレーされる材料は、振られたために、気化しました。	材料を振らないでください。材料を攪拌するか、スプレーする材料に関するメーカーの推奨事項を確認してください。
	スプレーされる材料がスプレーするのに冷たすぎます。	材料を温めてください。
	スプレーする材料がスプレーヤーに適合していません。	システムを完全に清掃します。 洗浄 、22 ページを参照してください。製造メーカーの推奨に従って材料を希釈するか、別の材料と入れ替えてください。
	スプレーガンの前面にあるガスケットが破損または紛失している。	ガスケットを交換します。
	スプレーガンまたはポンプに汚れが詰まっています。	高度トラブルシューティング 、32 ページを参照してください。
	ホースワイヤが損傷している。	ホースを交換します。
	スプレーガンが寿命に達している。	スプレーガンを交換します。
	ポンプが寿命に達している。	ポンプアセンブリを交換します。
スプレーヤーは塗料をスプレーしますが、水をスプレーしません	ブライムバルブに漏れがあります。	ブライムバルブを交換します。
	バッテリーが充電不足です。	バッテリーを充電してください。
	ポンプが寿命に達しています。	ポンプアセンブリを交換します。

トラブルシューティング

スプレーパターン診断

問題	原因	解決策
スプレーパターンが均等ではない 	スプレー作業中のオペレータの動きが速すぎる。	動きを遅くしてください。
	スプレーチップが詰まっている。	スプレーチップの詰まりを取ったり、スプレーチップをクリーニングするには、 チップの詰まりをクリーニング 、18 ページを参照してください。
	霧状になりにくい材料です。	望ましいパターンになるまで速度を上げます。 スプレー表面からさらに離れた場所からスプレーヤーで塗布してください。
	出口バルブが汚れているか、摩耗しています。	別のスプレーチップと交換します。 チップと圧力の選択 、16 ページを参照してください。
	ポンプが寿命に達しています。	2つのポンププラグとフロントバルブを取り外して、3つの出口バルブにアクセスできるようにします。出口バルブを清掃します。必要に応じて交換します。 ポンプアセンブリを交換します。
スプレーパターンにテールがある: 	スピードコントロールの設定が低すぎます。	望ましいパターンになるまで速度を上げます。
	場合によっては、材料を薄める必要があります。	材料を薄めます。塗料メーカーの推奨値に従ってください。
	材料塗布用のスプレーチップが不適切です。	異なるサイズのスプレーチップを取付けます。 チップと圧力の選択 、16 ページを参照してください。
	材料がスプレーヤーに対応していない。	材料を他のものに替えてください。
	スプレーチップが磨耗または損傷しています。	スプレーチップを交換します。 スプレーチップの取り付け 、19 ページを参照してください。
スプレーパターンに滴りや流れが見られる: 	スプレー作業を行っている際、作業員の動きが遅すぎます。	スプレーの際、スプレーヤーを早く動かし過ぎています。
	スプレーヤーが表面に対し近すぎます。	スプレーヤーを表面から25センチ (10インチ) 離して動かしてください。
	スプレーの方向を変える際、トリガーを引いています。	方向を変える際、トリガーを放してください。
	スピードコントロールスイッチの設定が高すぎます。	望ましいパターンになるまで速度を下げます。
	スプレーチップが磨耗または損傷しています。	スプレーチップを交換します。 スプレーチップの取り付け 、19 ページを参照してください。

トラブルシューティング

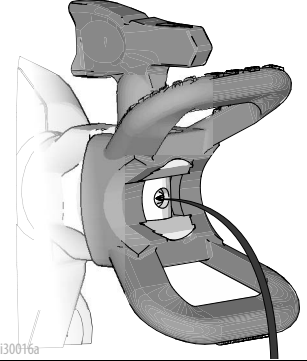
問題	原因	解決策
スプレーパターンが狭すぎる： 	スプレーヤーが表面に対し近すぎます。	スプレーヤーを表面から25センチ(10インチ)離して動かしてください。
	ための不適切なスプレーチップ スプレーチップが正しくありません。	異なるサイズのスプレーチップを取り付けます。 スプレーチップの取り付け 、19ページを参照してください。
	スプレーチップが磨耗または損傷しています。	スプレーチップを交換します。 スプレーチップの取り付け 、19ページを参照してください。
スプレーパターンが広すぎる： 	スプレーが表面に対し遠すぎます。	スプレーヤーを表面に近づけます。
	材料の用途に対し、不適切なスプレーチップを使用しています。	異なるサイズのスプレーチップを取り付けます。 スプレーチップの取り付け 、19ページを参照してください。
スプレーパターンの最初または最後でパターンが点状になっています。 	スプレー先端のガードアセンブリに余分な材料が蓄積しています。またはスプレーチップが部分的に詰まっています。	スプレーチップガードを清掃します。 チップの詰まりをクリーニング 、18ページを参照してください。
	スプレーチップがスプレーチップガードに完全に挿入されていません。	スプレーチップの取り付け 、19ページを参照してください。
	スプレーチップが磨耗しています。	スプレーチップを交換します。 スプレーチップの取り付け 、19ページを参照してください。
	スプレーヤーが汚れています。フロントバルブが寿命に達しています。	スプレーヤーを洗浄します。フロントバルブアセンブリを交換します。
トリガーを放した後、スプレーチップから滴が漏れているか、材料が流れ出ている： 	スプレーチップが磨耗しています。	スプレーチップを交換します。 スプレーチップの取り付け 、19ページを参照してください。
	スプレーチップがスプレーチップガードに完全に挿入されていません。	スプレーチップの取り付け 、19ページを参照してください。
スプレーチップガードまたはスプレーチップのハンドルの周囲に材料が漏れ出ている	スプレーチップのシールとシートが損傷しています。または適切に取付けられていません。	スプレーチップの取り付け 、19ページを参照してください。

高度トラブルシューティング

高度トラブルシューティング

ポンプまたはガンの異物

大流量高速洗浄

1. 洗浄?22 ??? を実施してください。
2. カップにきれいなフィルターを入れて、カップにお湯を入れます。
3. トリガーをロックします。
4. スプレーチップをスプレーチップガードから外します。
5. バッテリーを挿入し、**起動**、14 ページを実行します。
6. 流量制御を設定#10に切り替えます。
7. スプレーガンを廃棄用ペール缶に入れ、約10~15回トリガーを引きます。
8. トリガーをロックします。
9. スプレーチップガードのスプレーチップを交換します。

クリーンポンプアウトレットチェックバルブ

注:これは、他のすべてのトラブルシューティング作業が成功しなかった場合にのみ実行してください。

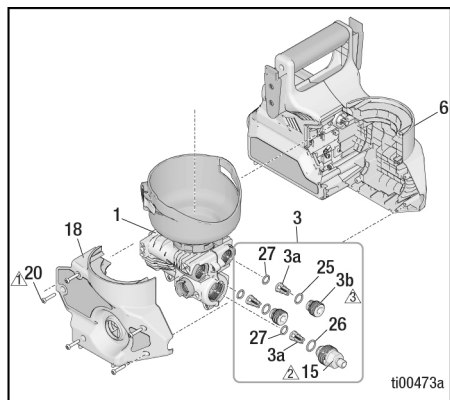

注

スプレーヤーにパワードリルを使用しないでください。これを行うと、ネジに損傷を与える可能性があります。

1. **圧力開放手順**、11 ページ を実行してください。
2. スプレーヤーからバッテリー (24) を取り外します。
3. カップアセンブリ (10) を外します。
4. プライムノブ (12) を前方向のスプレー位置に回します。
5. プライムノブ (12) からクロスヘッドネジ (21) を取り外し、ノブを取り外します。

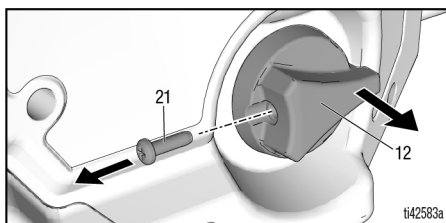

6. スプレーヤーユニットから 5 本の十字ネジ (20) を取り外し、ユニットカバー (18) を取り外します。

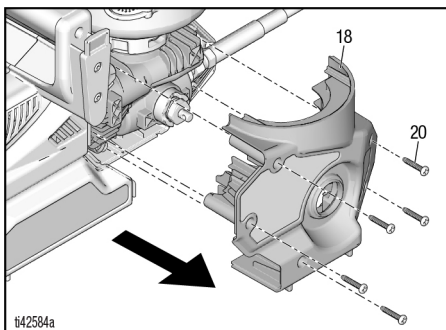

高度トラブルシューティング

7. スマートコントロールユニット (6) からポンプアセンブリ (1) (ホース付き) を取り外します。ポンプアセンブリ (1) からアース線を分離します。

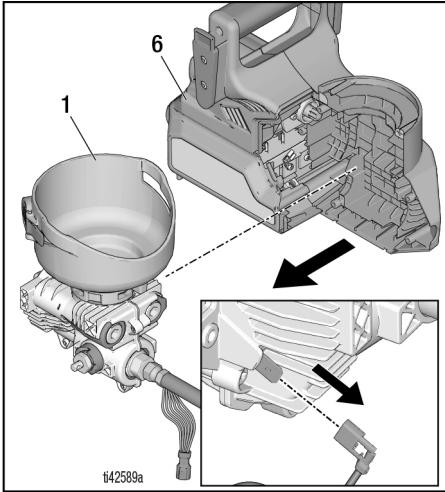

8. 電気コネクタを取り外します。ホースアダプタ (15) からホース (22) を2本のレンチを使用して取り外します。

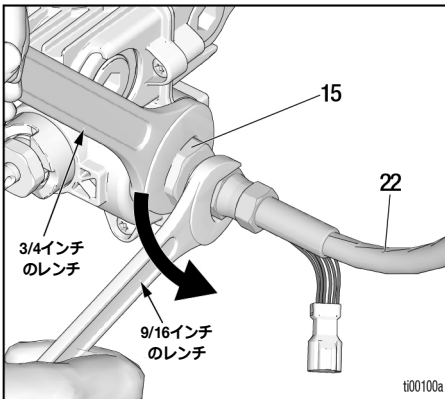

9. 8 mm (5/16インチ) 六角レンチで2つのアウトレットバルブプラグ (3b) を取り外します。3/4インチレンチでホースアダプタ (15) を取り外します。3つのアウトレットバルブ (3a) を取り外します。

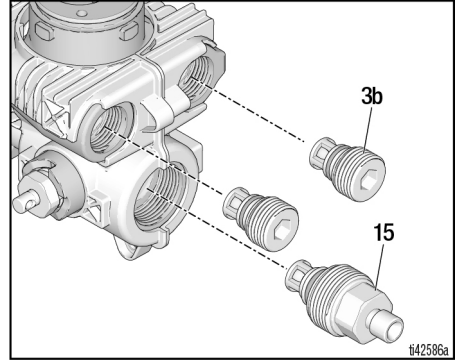

10. 3つのアウトレットバルブの異物を清掃します。ボールがリテーナのスプリングに対して自由に動くことを確認します。
11. ポンプの開いたポートを流水で洗い流します。

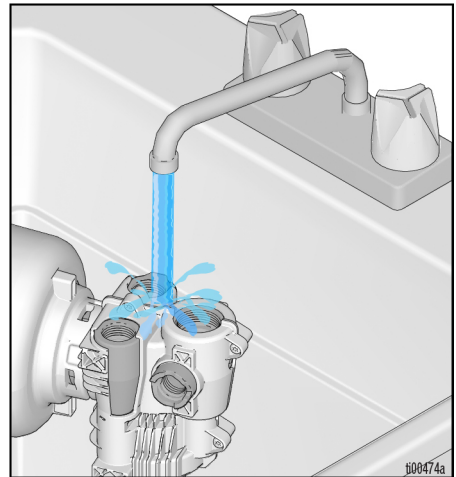

高度トラブルシューティング

12. O リングがポンプアウトレットポートの内側にあり、各ポートの底面に対して平らであることを確認します。必要に応じて、8 mm (5/16 インチ) の六角レンチを使用して、O-リングの表面を軽く押します。

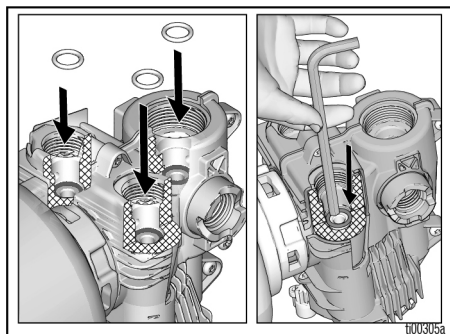

13. 2つのアウトレットバルブプラグ (3b) とホースアダプタ (15) を装着します。8 mm (5/16 インチ) の六角レンチを使用して、アウトレットバルブプラグを取り付けます。ホースアダプタを 60 in-lb のトルクで締めます。アウトレットバルブプラグを (20 in-lb) のトルクで締めます。

14. 同じ 2 つのレンチを使用して、ホース (22) をポンプ (1) のホースアダプタ (15) に取り付けます。アース線 (A) をポンプに接続します。ポンプアセンブリ (1) をスマートコントロールユニット (6) に取り付け、ポンプギアがモーターギアとかみ合っていることを確認します。

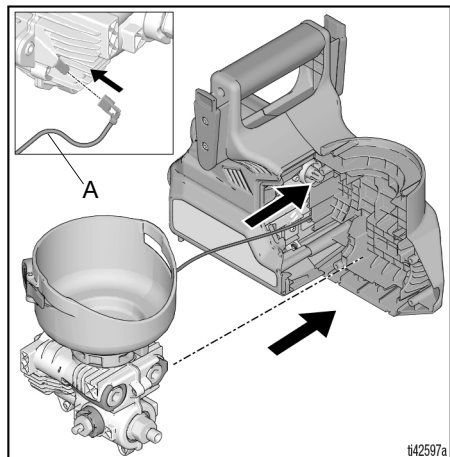

15. 電気コネクタを接続します。

注:カチッという音がするまで、コネクタを互いに平行に保ちながら、コネクタをゆっくりと押し合わせます。

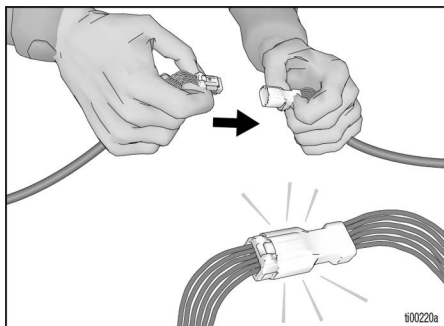

16. ユニットカバーを取り付ける前に、ワイヤーがネジボスやユニットの継ぎ目のような挟まれる箇所から離れ、ワイヤー溝にしっかりと敷かれていることを確認してください。

注

ワイヤーが挟まれる箇所から離れていることを確認しないと、組み立てた後にスプレーヤーが動作しなくなる可能性があります。次の図のように配線を正確に配線します。

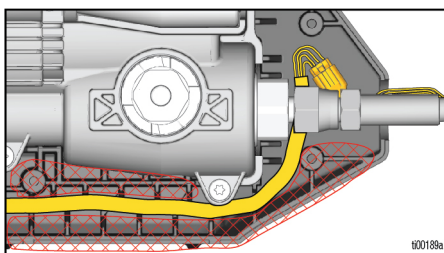

17. 新しいユニットカバー (18) を取り付けます。5本のクロスヘッドネジ (20) で固定します。トルクについては、**交換部品**、36 ページを参照してください。

18. プライムバルブシステムを回転させ、バルブシステムの十字穴がスプレーヤーの長さ方向に前後するようにします。

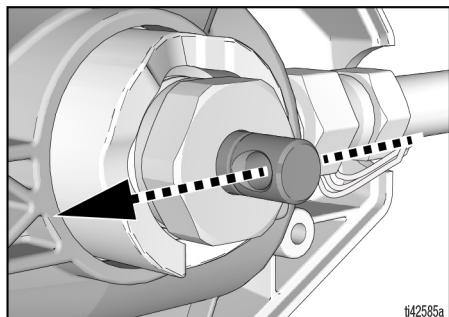

19. ノブが前方を向くように、プライムノブ (12) を取り付けます。クロスヘッドネジ (21) を取り付けます。トルクについては、**交換部品**、36 ページを参照してください。

注:ノブ(12)は前方と上方にのみ回転します。

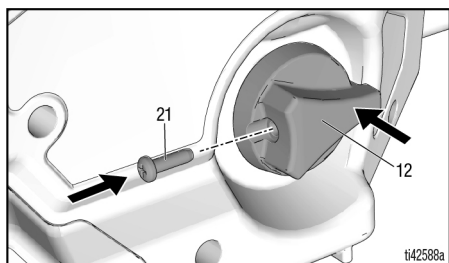

20. 組み立てが完了したら、**アセンブリ検証**、35 ページを実行してください。

アセンブリ検証

組み立て完了後、次の手順を実施して、適切に動作することを確認してください。塗装機がいずれかの手順に失敗した場合、スプレーヤー修理の手順を繰り返します。

- プライムポンプ/スプレーノブを回転させて、スプレー位置まで前方に回転し、プライムポンプ位置まで回転することを確認します。
- カップアセンブリ (10) に水を満たし、スプレーヤープライムとスプレーを確認します。適切なプライムおよびスプレー動作については、スプレーヤーの取扱説明書に記載されている設定の説明に従ってください。

交換部品

交換部品

 18 ± 5 インチポンド (18 ± 0.6 N·m)
のトルクで締める

 55~65 インチポンド (6.2~7.3 N·m)
のトルクで締める

 15~20 インチポンド (1.7~2.3 N·m)
のトルクで締める

 100 インチポンド (11.3 N·m)
のトルクで締めます

 9~11 インチポンド (1.0~1.2 N·m)
のトルクで締める

 10~15 インチポンド (1.1~1.7 N·m)
のトルクで締める

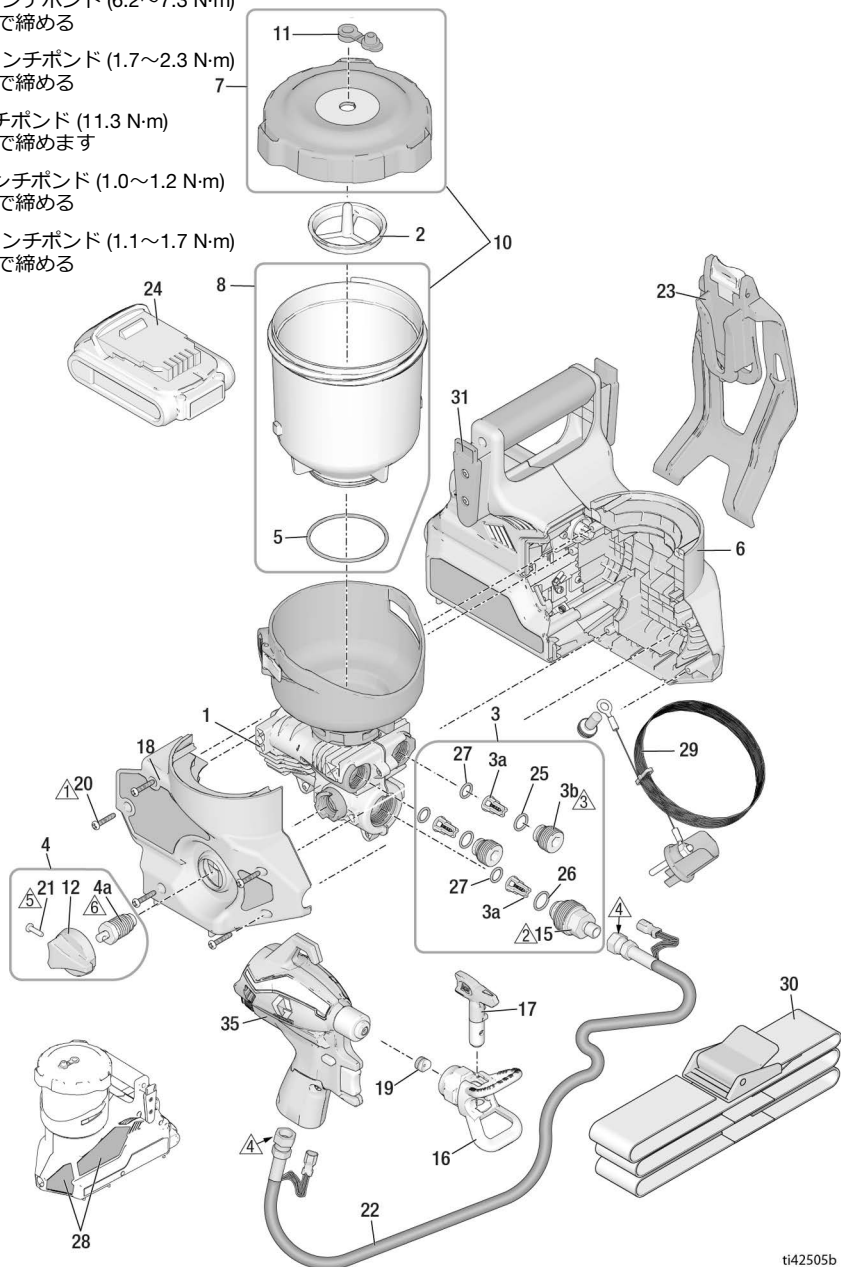

ti42505b

3A9320J

部品リスト

参照番号	順序 部品番号	説明
1	18H072	キット、ポンプアセンブリ、3、4を含む
2	18H073	キット、フィルター、60 メッシュ、3 パック (黒)
	18H074	キット、フィルター、100 メッシュ、3 パック (青)
3	18H075	キット、出口バルブ修理 3a を 3 つ、3b を 2 つ、25 を 2 つ、26 を 1 つ、27 を 3 つ、15 を 1 つ含む
3a		出口バルブアセンブリ
3b		出口バルブプラグ
4	2000079	ブライム/スプレーバルブとノブ、4a、12、21 を 1 つを含む
4a		ブライムバルブ
5	19F703	O リング
6	18H076	キット、制御、モーター、ユニット 18、28 を含む
7	18H077	キット、蓋、プラグ、ラベル
8	18H078	キット、カップ、32 oz、5を含む
10	18H079	キット、カップ、蓋、プラグ、O リング、ラベル、7、8 を含む
11	18H080	キット、プラグ、3パック
12	17M882	ブライムノブ
13	19F832	ネジ、トルクス
14	119236	ネジ、トルクス
15	2000209	キット、ホースアダプタ
16	246215	ガード、スプレーチップ、FFLP
17	FFLP514	スプレーチップ
	FFLP210	スプレーチップ
	FFLP410	スプレーチップ
18	18H083	キット、ユニット、ドア、20 を 5 つ含む
19	17P501	キット、チップシートおよびシール、5パック
20	18H096	ネジ、クロスヘッド
21	128726	ネジ、クロスヘッド
22	2000354	キット、ホース
23	18F977	ホルスター
24*		リチウムイオンコンパクトバッテリーパック、DEWALT製
	17P474	20V 2.0 Ah - 米国
	17P557	18V 2.0 Ah - ヨーロッパ/AP
	17P556	18V 2.0 Ah - 日本
	17P558	18V 2.0 Ah - ANZ
	17Y586	18V 2.0 Ah - 韓国
*		リチウムイオンバッテリー充電器、DEWALT製(図示されていない)
	17P475	120V - アメリカ
	17P560	230V - ヨーロッパ/AP
	17P559	100V - 日本
	17P561	230V - ANZ
	17Y587	230V - 韓国
	17M883	ケース、保管用(図示されていない)

交換部品

参照番号	順序 部品番号	説明
25	17T582	Oリング
26	2000827	Oリング
27	18D981	Oリング
---	243103	ポンプアーマー、1クオート(図示されていない)
28▲	18H084	キット、警告ラベル
▲		医療用アラートカード(図示されていない)
	17R476	英語、スペイン語、ポルトガル語(ブラジル)
	17A134	英語、中国語、韓国語
	179960	英語、スペイン語、フランス語
	17F690	オランダ語、ドイツ語、イタリア語
29	18H085	キット、接地
30	18F891	ベルト
31	18F810	アダプター、ベルトスライド
35	18H059	キット、ベアガン、チップまたは先端ガードなし
37	18H126	キット、溶剤ガスカート (数量5)、取り外し/取り付けツールを含む
---	18H081	キット、ラベル、ブランド、Ultra (図示されていない)
---	18H082	キット、ラベル、ブランド、Ultimate (図示されていない)
*バッテリーと充電器は、その国での要件に応じて決まります。		
▲ 交換用の安全ラベル、タグ、カードについては無償にて提供いたします。		

注:ガン 18H059 およびホース 2000354 は、QuickShot スプレーヤー専用設計されています。

交換部品

拡張修理パーツ

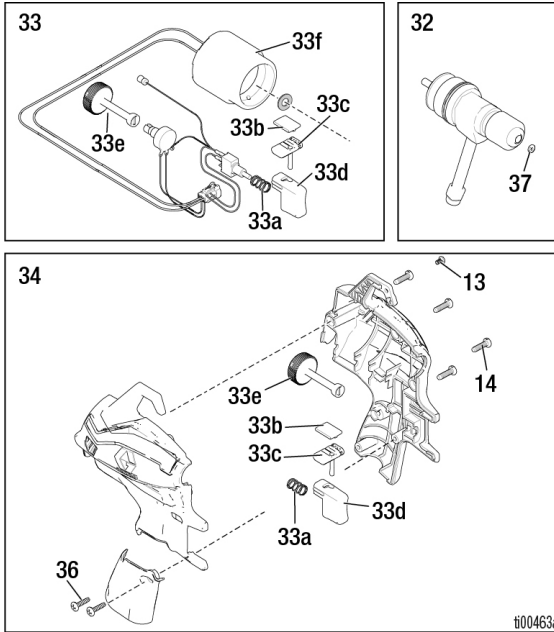

部品リスト

参照番号	順序 部品番号	説明
32	18H056	キット、ニードルバルブ、37 を1つ含む
33	18H057	キット、ソレノイド、ポット、トリガー、スイッチ
33a		スプリング、ガス
33b		スプリング、プラスチック、スライディング
33c		スライド、ロック、トリガー
33d		キャップ、トリガー
33e		ノブ、調整
33f		ソレノイド
34	18H058	キット、ガンハウジング、33a、33b、33c、33d、33e を含む
36	19F831	ネジ、クロスヘッド

技術仕様

技術仕様

Quickshot Sprayer		
	米国	メートル法
最高使用圧力	2000 psi	14 MPa、138 bar
重量	6.4 ポンド	2.9 kg
寸法:		
長さ	12 in.	30.5 cm
幅	6 in.	15.2 cm
全高	10.5 in.	26.7 cm
保管温度範囲 ◆❖	32° から113° F	0°から45° C
動作温度範囲 ✓	40° から90° F	4°から32° C
保管湿度範囲	0% ~ 95% 相対湿度、結露のないこと	
ISO 3744 準拠の	84.0 dBA	
音圧レベル†	100 LwA 不確かさK = 3 LwA	
振動レベル(ISO 5349に従って測定)	振動合計値 $a_h = 11.5 \text{ ft/s}^2$	振動合計値 $a_h = 3.5 \text{ m/s}^2$
充電器の電源	100 - 120 Vac、50 Hz、15A、1 Ø	
	230 Vac、50 Hz、16A、1 Ø	
バッテリー 電圧 (DC)	20 V 最大* 2.0 Ah Li-ion コンパクトバッテリーパック、DEWALT製	
最大チップサイズ	0.016 in.	0.41 mm

◆ ポンプ内の液体が凍結していると、ポンプが損傷します。

❖ 低温で衝撃が加えられると、プラスチック製の部品が損傷する場合があります。

✓ 低すぎる、または高すぎる温度で塗料の粘度が変化すると、スプレーヤーの性能に影響を与える可能性があります。

† すべての読取値は所定のオペレーターの位置でスプレーモードで記録されます。音圧レベルは1メートル(3.3フィート)で、ISO 3744に対してテストされます。

Graco 標準保証

Graco は、直接お買い上げいただいたお客様のご使用に対し、販売日時から、本ドキュメントに記載された、Graco が製造し、かつ Graco の社名を付した全ての装置の材質および仕上がりにより欠陥がないことを保証します。Graco により公表された特殊的、拡張的または制限的保証を除き、販売日時から起算して 12 か月間、Graco により欠陥があると判断された装置の部品を修理、交換いたします。本品質保証は、Graco の書面の推奨に従って、装置が設置、操作、およびメンテナンスされている場合にのみ有効です。

誤った設置、誤用、摩擦、腐食、不十分または不適切なメンテナンス、過失、事故、改ざん、または Graco 製でない構成部品の代用が原因で発生した一般的な摩耗、あるいは誤動作、損傷、摩耗については、本保証の範囲外であり、Graco は一切責任を負わないものとします。また、Graco の装置と Graco によって提供されていない機構、アクセサリー、装置、または材料の不適合、あるいは Graco によって提供されていない機構、アクセサリー、装置、または材料の不適切な設計、製造、取り付け、操作またはメンテナンスが原因で発生した誤動作、損傷、または摩耗については、Graco は一切責任を負わないものとします。

本保証は、Graco 社販売代理店に、主張された欠陥を確認するために、欠陥があると主張された装置が前払いで返却された時点で、条件が適用されます。主張された欠陥が確認された場合、Graco は全ての欠陥部品を無料で修理または交換します。装置は、輸送料前払いで、直接お買い上げいただけたお客様に返却されます。装置の検査により材質または仕上りの欠陥が明らかにならなかった場合は、修理は妥当な料金で行われます。料金には部品、労働、工賃および輸送の費用が含まれる可能性があります。

本保証は唯一のものであり、明示的、黙示的を問わず、商品性の保証、または特定用途への適合性の保証など、その他の保証に代わるものです。

保証違反の場合の Graco のあらゆる義務およびお客様の救済に関しては、上記規定の通りです。購入者は、他の補償（利益の損失、売上の損失、人身傷害、または器物破損による偶発的または結果的な損害、または他のいかなる偶発的または結果的な損失を含むがこれに限定されるものではない）は得られないものであることに同意します。保証違反に関連するいかなる行為も、販売日から起算して 2 年以内に提起する必要があります。

Graco によって販売されているが、製造されていないアクセサリー、装置、材質、または構成部品に関しては、Graco は保証を負わず、特定目的に対する商用性および適合性の全ての黙示保証は免責されるものとします。販売されているが Graco によって製造されていない製品（電動モーター、スイッチ、ホースなど）がある場合、それらのメーカーの品質保証の対象となります。Graco は、これらの保証違反に関する何らかの主張を行う際は、合理的な支援を購入者に提供いたします。

いかなる場合でも、Graco は Graco の提供する装置または備品、性能、または製品の使用またはその他の販売される商品から生じる間接的、偶発的、特別、または結果的な損害について、契約違反、保証違反、Graco の過失、またはその他によるものを問わず、一切責任を負わないものとします。

Graco に関する情報

Graco 製品の最新情報については、www.graco.com にアクセスしてください。

特許情報については、www.graco.com/patents をご覧ください。

Graco 製品のご注文は、Graco 販売代理店にお問い合わせいただくか、1-888-541-9788 に電話して最寄りの販売代理店をお調べください代理店。

DEWALT®および DEWALT のロゴは、DEWALT Industrial Tool Co. の商標であり、
ライセンスの下に使用されています

本文書に含まれる全ての文字および図、表等によるデータは、出版時に入手可能な最新の製品情報を反映しています。Graco は、いかなる時点においても通知することなく変更を行う権利を留保します。

説明書原文の翻訳版。This manual contains Japanese. MM 3A9301

Graco 本社 : Minneapolis

海外支社 : ベルギー、中国、日本、韓国

GRACO INC. AND SUBSIDIARIES • P.O. BOX 1441 • MINNEAPOLIS MN 55440-1441 • USA
Copyright 2022, Graco Inc. Graco のすべての製造場所は ISO 9001 に登録されています。

www.graco.com

改訂 J, 2024 年 01 月