

QuickShot™

3A9313J

NO



Viktige sikkerhetsinstruksjoner

Les alle advarsler og instruksjoner i denne håndboken og i batteriets og laderens håndbok før du bruker utstyret. Gjør deg kjent med riktig kontroll og bruk av utstyret. Ta vare på disse instruksjonene.



Viktig medisinsk informasjon

Les kortet med medisinsk informasjon som følger med pistolen. Det inneholder informasjon for en lege angående behandling av injeksjonsskader. Ha med deg kortet mens du arbeider med utstyret.

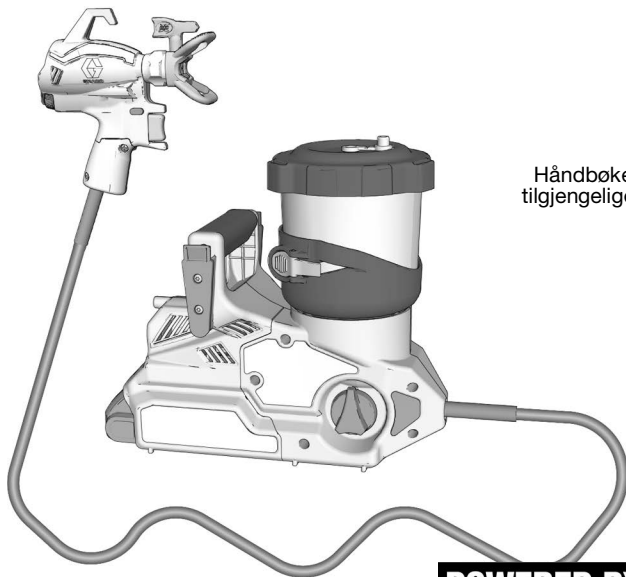

Håndbøker på andre språk er tilgjengelige på www.graco.com

**POWERED BY****DEWALT**





**Kun for bærbare sprøytepåføringer av bygningsmaling og belegg.
Ikke godkjent for bruk på steder med eksplosjonsfare eller på andre risikofylte
(klassifiserte) områder. Kun til profesjonell bruk.**

PROVEN QUALITY. LEADING TECHNOLOGY.

Innhold

Modeller	3
Tilhørende håndbøker	3
Viktig informasjon om jording	4
Advarsler	5
Bli kjent med sprøyten din	8
Bli kjent med kontrollene	9
Instruksjoner for jording	10
(Oljebaserte eller brannfarlige materialer)	10
Spann	10
Oppsett	11
Sprøyteoppsett	12
Belteoppsett	13
Oppstart	14
Sprøyting	16
Flytkontroll	16
Valg av dyse og trykk	16
Orientering av dyse	16
Sprøyteteknikker	17
Sikting av sprøytepistolen	17
Timing av avtrekkeren	17
Sprøytebildets kvalitet	17
Rensing av tett dyse	18
Montering av dyse	19
Påfylling av koppen	20
Avbrudd i sprøytingen	21
Rengjøring	22
Rengjøring av sprøyten	22
Oppbevaring	25
Referanse	26
Kompatible rengjøringsvæsker	26
Resirkulering og avhending	27
Etter endt levetid for produktet	27
Feilsøking	28
Avansert feilsøking	32
Rusk i pumpen eller pistolen	32
Verifikasjon av montering	35
Reservedeler	36
Deleliste	37
Reservedeler	39
Utvidede reparasjonsdeler	39
Tekniske spesifikasjoner	40
Graco standardgaranti	42

Modeller

Godkjenninger	Modell	Sprøytenavn	Laderens spenning	Dyseserie	Dysestørrelse
 Intertek 110474 Godkjent i henhold til CAN/CSA C22.2 Nr. 68 I samsvar med UL 1450	20B473	Ultra QuickShot NA	120 V	FFLPxxx	0,20 – 0,41 mm (0,008 – 0,016 in.)
	826308	Ultimate QuickShot NA	120 V		
	20B476	Ultra QuickShot	230V CEE		
	20B477	Ultra QuickShot Japan	100V		
		20B478	Ultra QuickShot Korea		
	20B479	Ultra QuickShot ANZ	230V		
	20B475	Ultra QuickShot Storbritannia	230V		

Maksimalt arbeidstrykk: 2000 psi (138 bar, 14 MPa)

Kompatibelt med følgende
DeWALT-batterier: DCB183 og DCB203

Tilhørende håndbøker

Håndbok på engelsk	Beskrivelse
	Håndbok for DeWALT lader

Video som viser bruk

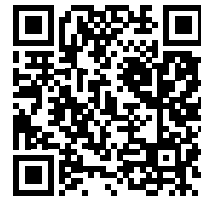



graco.com/quickshotsupport

Viktig informasjon om jording

Den følgende informasjonen er ment å hjelpe deg med å forstå når du skal bruke jordledningen som følger med sprøyten.

Les informasjonen på materialbeholderens etikett for å finne ut om det er oljebasert eller brannfarlig. Be din forhandler om å få et sikkerhetsdatablad (HMS). Etiketten på beholderen og HMS-databladet vil forklare innholdet i materialet og spesielle forholdsregler forbundet med det.

Maling, belegg og rengjøringsmidler passer vanligvis inn i én av de følgende **3 grunntypene**:

Er det nødvendig å bruke jordledning og plugg?	Type materiale
Nei	VANNBASERT: Etiketten på beholderen skal vise at materialet kan rengjøres med såpe og vann.
Ja 	OLJEBASERT: Etiketten på beholderen skal vise at materialet er ANTENNBART og kan rengjøres med white spirit eller ikke-brannfarlig malingstynner. Bruk oljebasert materiale utendørs eller innendørs om det er god ventilasjon med gjennomstrømming av friskluft. Se sikkerhetsadvarsler i denne håndboken. Følg Instruksjoner for jording , side 10, ved bruk av denne typen materiale.
Ja 	BRANNFARLIG: Denne typen materiale inneholder brannfarlige løsemidler slik som xylen, toluen, nafta, MEK, lakktynner, aceton, denaturert sprit og terpentin. Etiketten på beholderen skal vise at dette materialet er BRANNFARLIG. Bruk brannfarlig materiale utendørs eller på et godt ventilert område med gjennomstrømming av frisk luft. Følg Instruksjoner for jording , side 10, ved bruk av denne typen materiale.

Advarsler

Følgende advarsler gjelder for oppsett, bruk, jording, vedlikehold og reparasjon av dette utstyret. Utropstegnet gjør deg oppmerksom på en generell advarsel og faresymbolene viser til spesifikke risikoer. Når disse symbolene vises i denne håndboken eller på advarselsmerkene, kan du henvise til disse advarslene. Produktspesifikke faresymboler og advarsler som ikke beskrives i denne delen kan vises i denne håndboken der det er aktuelt.

ADVARSEL



BRANN- OG EKSPLOSJONSFARE

Brannfarlig damp, slik som fra løsemidler og maling, i arbeidsområdet kan antennes eller eksplodere. For å unngå brann og eksplosjon:



- Ikke sprøyt med brannfarlige eller lettantennelige væsker i nærheten av åpen flamme eller kilder til gnister, slik som sigaretter, motorer og elektrisk utstyr.
- Bruk ikke maling eller løsemidler som inneholder halogeniserte hydrokarboner.
- Hold sprøyteområdet godt ventilert. Ha rikelig med gjennomstrømming av frisk luft i området.
- Sprøyten skaper gnister. Oppbevar pumpeutstyret i et godt ventilert område under sprøyting, skylling, rengjøring eller vedlikehold. Ikke sprøyt på pumpeutstyret.
- Ikke røyk i sprøyteområdet eller sprøyt i nærheten av gnister eller åpen ild.
- Lysbrytere, maskiner eller lignende gnistproduserende produkter må ikke slås av eller på i sprøyteområdet.
- Hold området rent og fritt for malings- og løsemiddelbeholdere, filler og annet brannfarlig materiale.
- Vært kjent med innholdet i malingen og løsemidlene som sprøytes. Les alle sikkerhetsdatablader og beholderetiketter som følger med malinger og løsemidler. Følg sikkerhetsinstruksjonene fra malings- og løsemiddelprodusenten.
- Sørg for å ha en fungerende brannslukker i arbeidsområdet.

Oljebaserte og brannfarlige materialer

Malings- eller løsningsmiddelflyt gjennom utstyret kan føre til statisk elektrisitet. Statisk elektrisitet gir brann- eller eksplosjonsrisiko i nærvær av maling eller damp fra løsemidler. Ta følgende forholdsregler for å unngå brann og eksplosjon ved sprøyting av oljebasert eller brannfarlige materialer:

- Koble jordledningen og pluggen til en god jordforbindelse.
- Hvis det dannes elektrostatisk gnist eller hvis du føler en statisk lading, stans arbeidet øyeblikkelig. Sprøyten må ikke brukes igjen før feilen er blitt funnet og reparert.
- Alle deler av sprøytesystemet, inkludert pumpen, slangeutstyret, sprøytepipstolen og gjenstander i eller rundt sprøyteområdet må være riktig jordet for å beskytte mot statisk utlading og gnister. Bruk Graco høytrykks (airless) maleslanger som er elektrisk ledende eller jordet. Følg **Instruksjoner for jording**, side 10.
- Sørg for at alle beholdere og oppsamlingssystemer er jordet for å unngå utlading av statisk elektrisitet. Ikke bruk foring i spennet med mindre de er antistatiske eller ledende.

ADVARSEL



HUDINJEKSJONSFARE

Spray under høyt trykk kan sprøyte giftstoffer inn i kroppen og forårsake alvorlige skader som kan føre til amputasjon. Hvis injeksjon skjer, **søk kirurgisk behandling umiddelbart**.



- Du må aldri sprøyte eller sikte sprøytepipstolen mot personer eller dyr.
- Hold hender og andre kroppsdeler vekk fra pistolens utslipp. Forsøk for eksempel ikke å stoppe lekkasjer med noen del av kroppen.
- Bruk alltid dyseholderen. Ikke bruk sprøyten uten at dyseholderen sitter på plass.
- Bruk Graco-dyser.
- Rengjør og skift dyser med forsiktighet. Hvis dysen tetter seg under sprøyting, følg **Trykkavlastningsprosedyren** for å skru av enheten og avlaste trykket før dysen fjernes for rensing.
- Utstyret er fremdeles under trykk etter at strømmen er slått av. Utstyret må ikke forlates uten tilsyn mens det er aktivert eller under trykk. Følg **Trykkavlastningsprosedyre** når utstyret skal stå uten tilsyn eller når det ikke er i bruk, og før vedlikeholdsarbeid, rengjøring eller demontering av deler.
- Undersøk slanger og deler etter tegn på skader. Skift eventuelle skadede slanger og deler.
- Dette systemet kan produsere 2000 psi (138 bar; 13,8 MPa). Bruk reservedeler eller tilbehør fra Graco som er merket for minst 13,8 MPa (138 bar, 2000 psi).
- Sett alltid avtrekkeren i låst stilling når du ikke sprøyter. Sjekk at avtrekkerlåsen fungerer som den skal.
- Sjekk at alle koblinger er stramme før enheten brukes.
- Vær kjent med hvordan du stanser sprøyten og slipper ut trykket raskt. Vær godt kjent med kontrollene.



FARE VED BRUKERFEIL

Feil bruk av utstyret kan føre til at noen blir drept eller alvorlig skadet.



- Bruk alltid egnede hansker, vernebriller og åndedrettsvern eller maske når du maler.
- Ikke bruk sprøyten eller sprøyt i nærheten av barn. Hold barn borte fra utstyret til enhver tid.
- Ikke strekk deg for langt eller stå på ustøtt underlag. Sørg for at du har godt fotfeste og god balanse til enhver tid.
- Vær årvåken og påpasselig med det du gjør.
- Ikke bruk utstyret hvis du er sliten eller påvirket av alkohol eller rusmidler.
- Slangene må ikke knekkes eller bøyes for mye.
- Ikke utsett slangen for temperaturer eller trykk høyere enn det Graco har spesifisert.
- Ikke bruk slangen som håndtak for å dra eller bære utstyret.
- Utstyret skal ikke endres eller modifiseres. Endringer eller modifiseringer kan ugyldiggjøre godkjenninger og skape sikkerhetsrisikoer.
- Sjekk at alt utstyr er klassifisert og godkjent for miljøet du bruker det i.

ADVARSEL
**FARE FORÅRSAKET AV ALUMINIUMSDELER UNDER TRYKK**

Bruk av væsker som er uforenlige med aluminium kan, i trykksatt utstyr, forårsake en alvorlig kjemisk reaksjon og føre til at utstyret sprenges. Unnlattelse av å følge denne advarselen kan føre til at noen blir drept eller alvorlig skadet, eller skade på eiendom.

- Ikke bruk 1,1,1-trikloreten, metylenklorid, andre halogenerte hydrokarbonløsemidler eller væsker som inneholder slike løsemidler.
- Ikke bruk klorin.
- Mange andre væsker kan inneholde kjemikalier som kan reagere med aluminium. Ta kontakt med din materialleverandør for informasjon om kompatibilitet.

**KOMPABILITETSFARE FOR BATTERI OG LADER**

- Bruk kun DEWALT 18V maks. eller 20V maks. batterier og batteriladere til dette verktøyet.
- LES ALLE INSTRUKSJONER som følger med dette verktøyet angående sikkerhet og bruk av DEWALT batterier og batteriladere.
- Batteriet må ikke vaskes eller spyles.
- Batteriet må ikke rengjøres med noe annet enn en klut fuktet med vann.

**FARE I FORBINDELSE MED GIFTIG VÆSKE ELLER DAMP**

Giftig væske eller damp kan forårsake alvorlige eller livstruende skader hvis man får dem i øynene eller på huden, eller hvis de svelges eller pustes inn.

- Les sikkerhetsdatabladene (SDS) for å gjøre deg kjent med de spesifikke farene til væskene som benyttes.
- Farlige væsker skal oppbevares i godkjente beholdere, og må avhendes i henhold til gjeldende forskrifter.

**PERSONLIG VERNEUTSTYR**

Du må bruke egnet verneutstyr når du oppholder deg i arbeidsområdet for å beskytte deg mot alvorlige skader, slik som øyenskader, hørselsskader, innånding av giftige gasser og brannskader. Verneutstyr inkluderer, men er ikke begrenset til:

- Vernebriller og hørselvern.
- Pustemasker, verneklær og hansker slik som anbefalt av væske- og løsemiddelprodusenten.

Bli kjent med sprøyten din

Bli kjent med sprøyten din

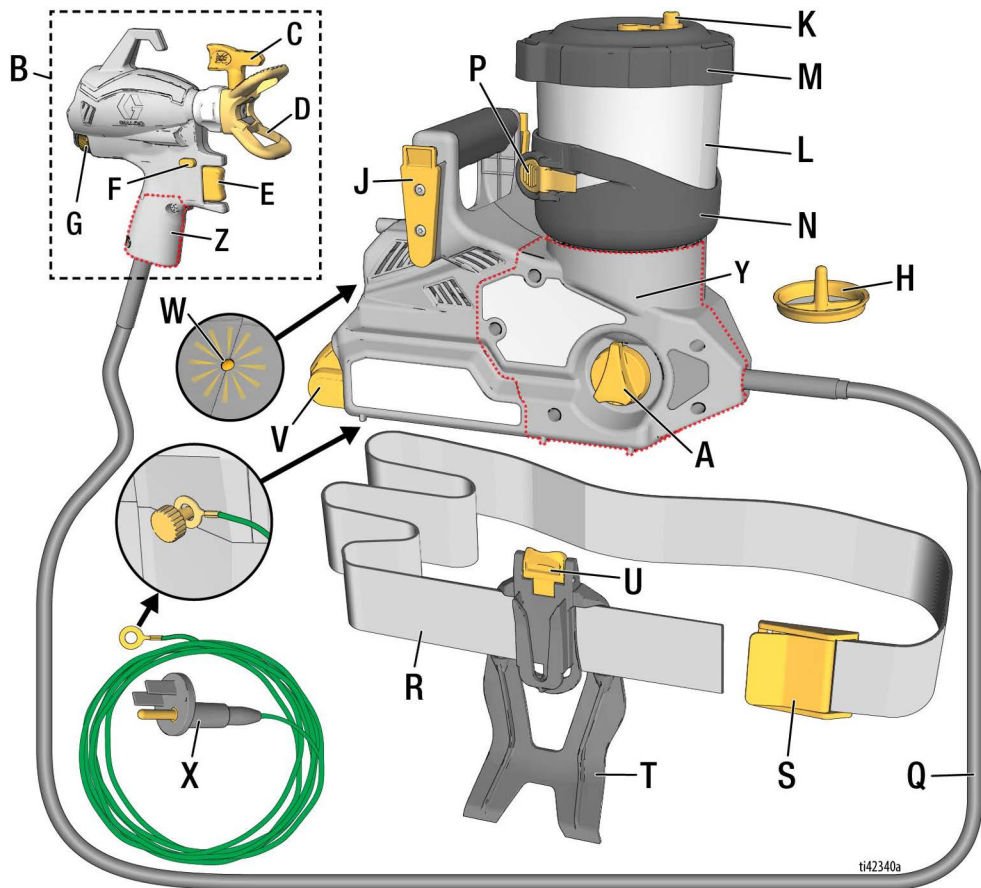

A	Fylleknapp
B	sprøytepistoler
C	Sprøytedyse (2 inkludert)
D	Dyseholder
E	Avtrekker
F	Avtrekkerlås
G	Flytkontroll
H	Pumpefilter (2 inkludert)
J	Belteklemme (på sprøyte)
K	Oppbevaringsplugg (2 inkludert)
L	Beholder
M	Lokk på beholder

N	Beholderstøtte
P	Frigjøringsspak for beholder
Q	Slange
R	Belte
S	Beltelås
T	Beltehylster
U	Klemme for frigjøring av hylsteret
V	Batteri
W	Diagnostikklemme
X	Jordledning og plugg
Y	ProConnect tilgangsdør, sprøyte
Z	ProConnect tilgangsdør, pistol

Bli kjent med kontrollene

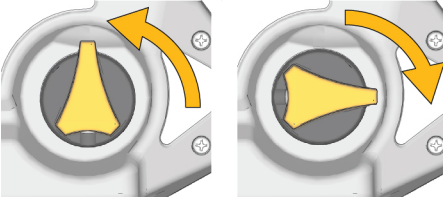
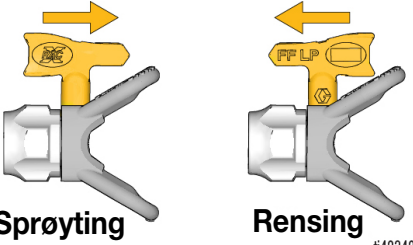
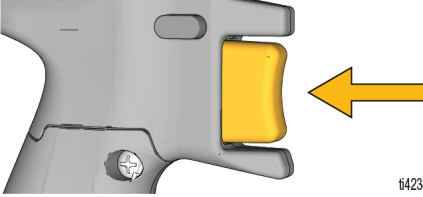
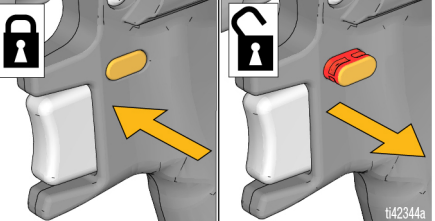
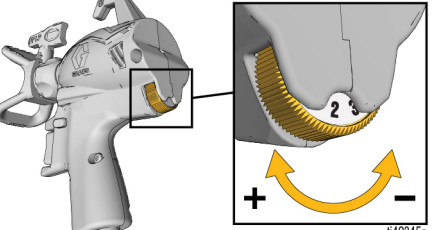
 <p>Oppfylling Sprøyting</p> <p>ti42341a</p>	<p>Fylleknaapp</p> <p>Fylleknaappen styrer væsken til beholderen eller dysen. Den brukes til å presse luft ut av pumpen under oppfylling. Sprøyten din vil ikke starte hvis det er luft i pumpen.</p> <p>Drei fylleknaappen opp til FYLLE-posisjon når sprøyten fylles eller for å avlaste trykket.</p> <p>Drei fylleknaappen forover i SPRØYTE-posisjon for å sprøyte væsken.</p>
 <p>Sprøyting Rensing</p> <p>ti42342a</p>	<p>Dyse</p> <p>Dysen er nøkkelen til høytrykks (airless) sprøyteteknologi. Maling under høyt trykk som pumpes gjennom et veldig lite hull i dysen, kommer ut som en spray.</p> <p>Dysen er vendbar slik at det er raskt å fjerne tilstoppinger.</p>
 <p>ti42343a</p>	<p>Avtrekker</p> <p>Avtrekkeren styrer driften av sprøyten.</p>
 <p>ti42344a</p>	<p>Avtrekkerlås</p> <p>Når avtrekkerlåsen er koblet inn, hindrer den sprøytetipstolen i å sprøyte, og når den er koblet ut, kan pistolen sprøyte.</p> <p>Når avtrekkerlåsen er innkoblet, er det ikke noe synlig rødt på den. Du må alltid koble inn avtrekkerlåsen når du ikke sprøyter.</p>
 <p>ti42345a</p>	<p>Flytkontroll</p> <p>Flytkontrollen lar deg redusere eller øke hastigheten mens du sprøyter.</p>

Instruksjoner for jording

(Oljebaserte eller brannfarlige materialer)



Dette utstyret må jordes for å redusere risikoen for statiske gnister. Statiske gnister kan få damp til å antennes eller eksplodere. En god jording gir avledning for den elektriske strømmen.

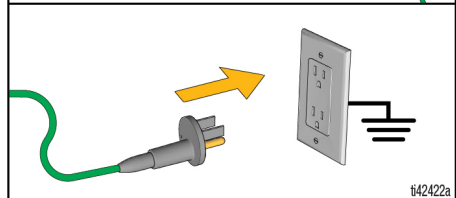
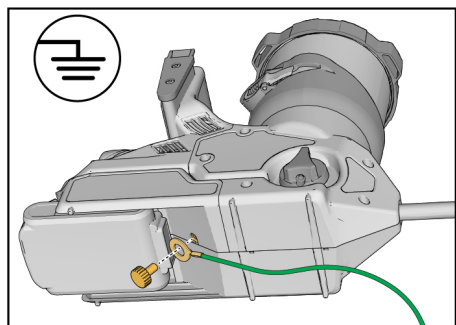

Sprøyten er montert med en jordledning og en plugg. Pluggen må kobles til et riktig jordet elektrisk utløp ved sprøyting eller skylling med brannfarlig eller oljebasert materiale, se **Viktig informasjon om jording**, side 4. Flytt sprøyten bort fra sprøyteområdet når du kobler til jordledning og plugg.

Hvis jordledningen er for kort til å nå bort til et jordet strømnett, bruk en jordet 3-leders skjøteledning mellom pluggen og strømnettet.

Spann

Oljebaserte eller brannfarlige væsker:

Følg lokale lover og forskrifter. Bruk bare ledende metallspenn plassert på en jordet overflate som f.eks. betong.

Ikke sett spannet på et ikke-ledende underlag slik som papir eller papp, da dette avbryter jordingskontinuiteten.



Et metallspenn må alltid jordes: koble en jordledning til spannet. Klem fast én ende til spannet og den andre enden til en god jordforbindelse f.eks. et vannrør i metall.

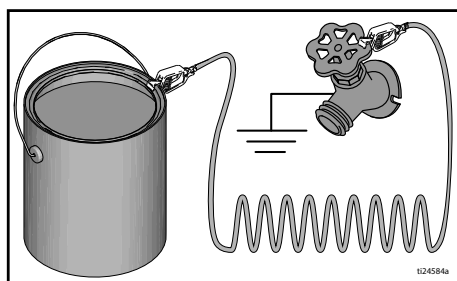

Oppsett

Trykkavlastningsprosedyren



Følg Trykkavlastningsprosedyren hver gang du ser dette symbolet.



Dette utstyret forblir under trykk helt til trykket avlastes manuelt. Trykkavlastningsprosedyren skal utføres når du slutter å sprøyte og før det utføres rengjøring, kontroll, transport eller service av utstyret for å forhindre alvorlige fysiske skader forårsaket av væske under trykk, slik som hudinjeksjon eller sprutende væske.

1. Drei fylleknappen opp til FYLLE-posisjonen for å avlaste trykket i systemet.

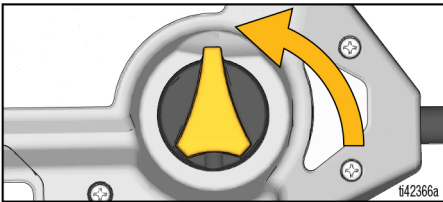

2. Hold metallmutteren på dyseholderen fast på et jordet metallspenn. Hold sprøytepistolen inn i spennet, koble ut avtrekkerlåsen og aktiver sprøytepistolen for å avlaste trykket.

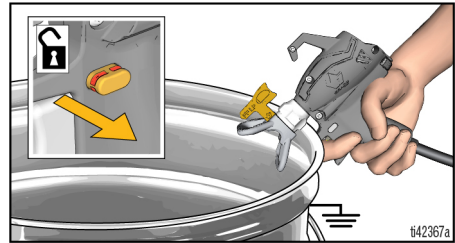

MERK: La fylleknappen stå i stillingen PÅFYLLING til du er klar til å sprøyte.

Sprøyteoppsett



Brannfarlige gasser i arbeidsområdet, slik som gasser fra løsemidler og maling, kan antennes eller eksplodere.

Se **Instruksjoner for jording**, side 10.

Sprøyt ikke brennbare eller eksplosive væsker på et innelukket område.

Når brannfarlige eller lettantennelige stoffer sprøytes:

- Flytt hele sprøyten til et godt ventilerert område og vekk fra brannfarlige eller lettantennelige materialer, inkludert maling og løsemidler når den skal fylles.
- Legg lokket på væskebeholdere mellom hver påfylling.

Ved sprøyting av **oljebaserte eller brannfarlige materialer**, se **Kompatible rengjøringsvæsker**, side 26, og følg **Instruksjoner for jording**, side 10.

MERK: Det anbefales alltid å forhåndssile malingen før beholderen fylles.

1. Sett på avtrekkerlåsen. Dreii fyllknappen oppover til FYLLE-posisjon.
2. Fjern lokket fra beholderen.

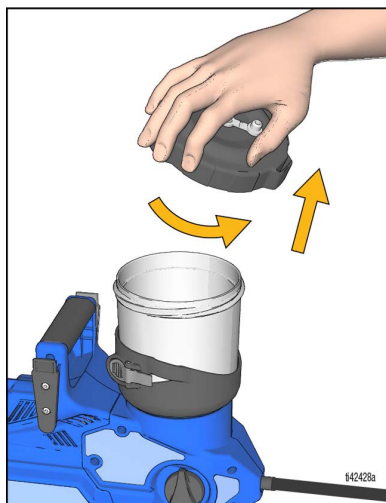

3. Sjekk at et rent pumpefilter er installert i bunnen av beholderen, på pumpeinnløpet. Bruk det svarte 60 mesh-filteret med malinger og det blå 100 mesh-filteret med beis og tynt materiale.

MERK: Et skittent eller tett pumpefilter medfører at sprøyten fungerer dårlig eller at påfyllingen svekkes.

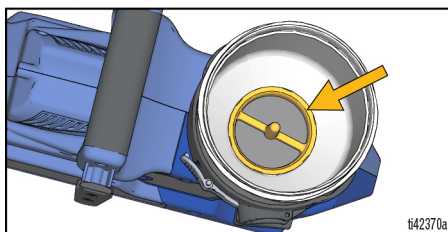

4. Fyll beholderen med maling, og sett beholderlokket tilbake på plass.

MERK: Ikke ryst væsker som skal påføres med denne sprøyten. Noen lakksorter og emaljer for fine overflater kan fange luftbobler når de rystes, noe som kan påvirke sprøytens ytelse. Rør i materialet eller sjekk produsentens anbefalinger for det materialet som skal sprøytes.

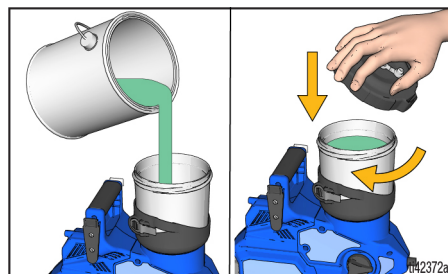

MERK: Bruken av oppbevaringspluggen på toppen av beholderlokket er frivillig. Oppbevaringspluggen må være åpen når du sprøyter for å unngå at luften låses og at fyllingen svekkes.

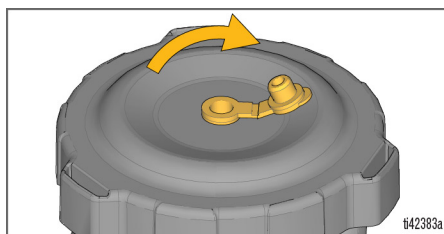

Belteoppsett

1. Installer beltehylsteret på beltet som er plassert slik brukeren foretrekker (venstre side, høyre side eller bak).

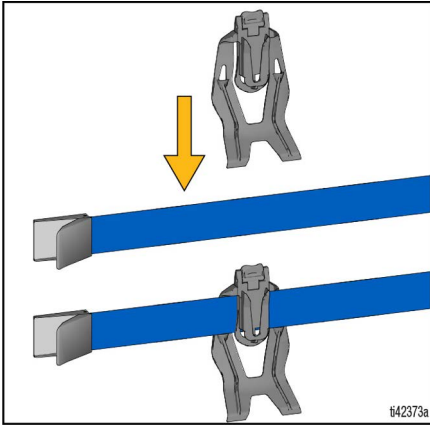

2. Fest beltet på midjen, og trekk til så det sitter tett. Lukk beltelåsen.

MERK: Det anbefales å stramme beltet ganske stramt for å sikre at sprøyten holdes godt fast under bruk.

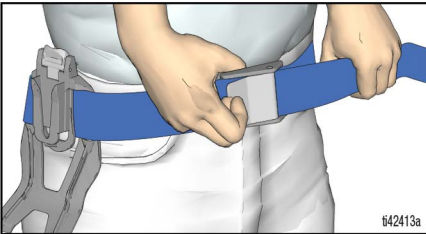

3. Fest sprøyten til beltehylsteret i retningen som brukeren foretrekker (slange vendt forover eller bakover).

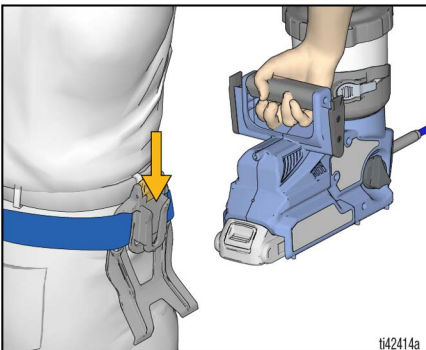

4. Sprøytepipstolen hefter seg på utsiden av sprøyten som vist, slik at du har frie hender.

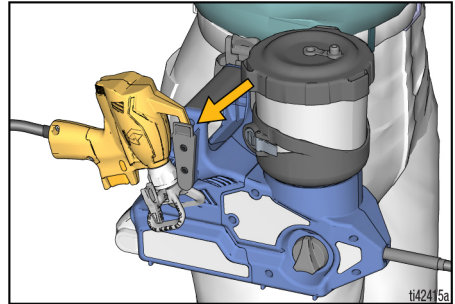

5. For å fjerne sprøyten fra beltet trykker du på klemmen for frigjøring av hylsteret og trekker sprøyten opp.

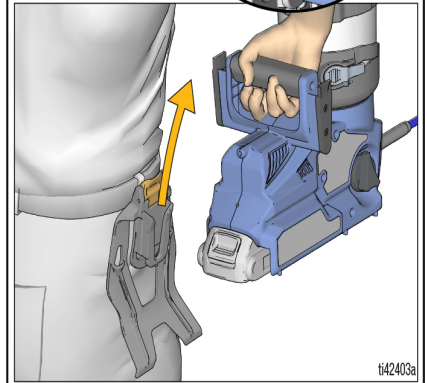
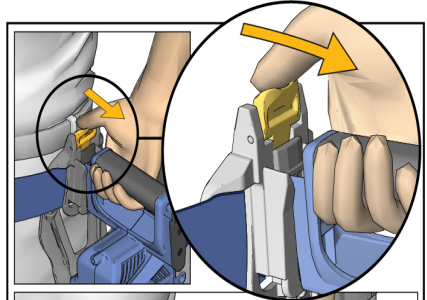

MERK: Den ekstra beltelengden kan klippes i ønsket størrelse med en saks.

MERKNAD

Bruk aldri slangen til å dra sprøyten med. Hvis dette gjøres, kan ledningene i sprøyten eller sprøytepipstolen frakobles eller skades.

Oppstart

Begynn alltid med et fulladet batteri. Ikke sprut vann på eller legg batteriet eller laderen i vann eller løsningsmidler. Se informasjonen angående batteri og lader som fulgte med sprøyten.



Batteriet må kun byttes og lades i et godt ventilert område og vekk fra brannfarlig eller lettantennelig materiale, inkludert maling og løsemidler.

1. Koble fra avtrekkerlåsen og sjekk at fylleknappen peker opp, i FYLLE-posisjon.

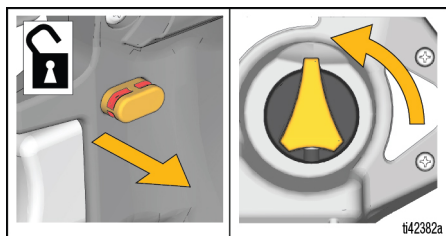

2. Drei dysen til RENSE-posisjon.

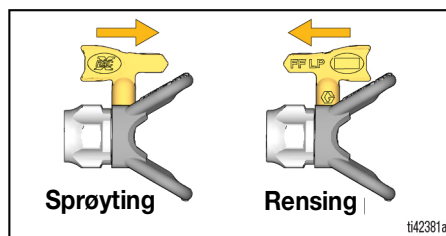

3. Sett et fulladet batteri på sprøyten.

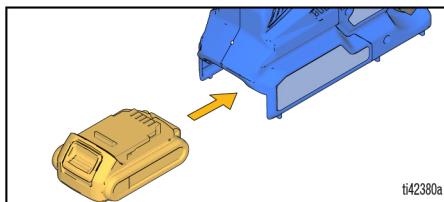

4. Sjekk at oppbevaringspluggen er ÅPEN.

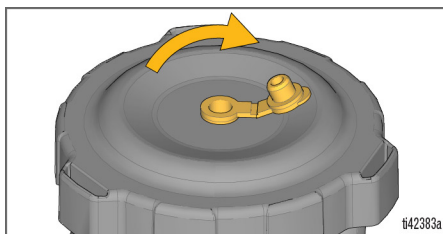

5. For å fylle opp pumpen holder du sprøytepistolen inn i et avfallsspann og holder avtrekkeren nede i 10 sekunder. Dette vil presse ut luft fra pumpen.

MERK: Den elektroniske sprøytepistolen er alltid åpen når avtrekkeren trykkes inn, så en liten mengde væske kan sprøytes ut ved påfylling.

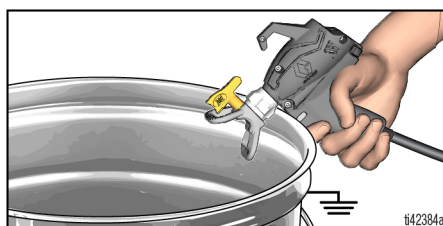

6. Drei fyllknappen fremover til SPRØYTE-posisjon.

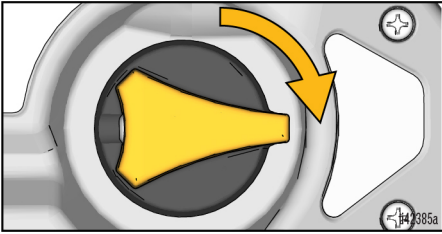

7. For å fylle på slangen og sprøytepistolen holder du sprøytepistolen inn i et avfallspann og holder avtrekkeren nede i 10 sekunder eller til det kommer en konstant malingsstrøm. Dette vil tømme luften (og oppbevaringsvæsken) ut av slangen og pistolen.

MERK: For å unngå skade på pumpen: hvis sprøyten ikke sprøyter etter 10 sekunder, STOPP og gjenta OPPSTART.

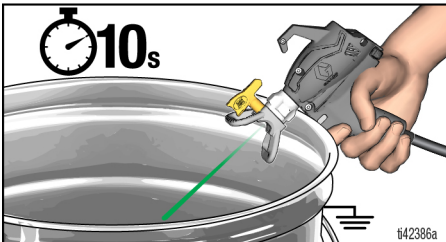

8. Drei dysen forover til SPRØYTE-posisjon.

Du er nå klar til å sprøyte!

Sprøyting



Ta deg litt tid før sprøyting og gå gjennom disse enkle tipsene for å sikre at sprøyteprosjektet ditt lykkes.

MERK: For riktig sprøytebruk må du bare bruke dyser i Graco FFLP-serien med sprøytepipstolen.

Ved sprøyting av **oljebasert eller brannfarlig** materiale, følg **Instruksjoner for jording**, side 10.

Flytkontroll

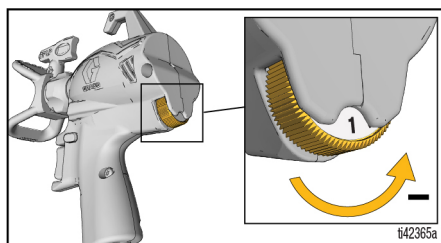

Flytkontrollbryteren muliggjør presis justering av trykk. For å redusere oversprøyting, start alltid på lavest hastighet og øk hastigheten til den laveste innstillingen som gir et akseptabelt spraymønster.

Valg av dyse og trykk

Se tabellen nedenfor for generelle anbefalinger for dysestørrelser og strømningskontrollinnstillinger for materialer. Les også produsentens anbefalinger på malingsboksen (materialboksen).

	Materialer					
	Interiørbeis/ Interiør og eksteriør klarlakk	Eksteriør dekkbeis	Emaljer	Grunn- maling	Lateks interiør- maling	Lateks eksteriør- maling
Flytkontroll	1 – 4	4 – 8	4 – 10	6 – 10	6 – 10	6 – 10
Størrelse på dyseåpning						
0,008 mm (0,20 tommer)	✓	✓	✓			
0,010 mm (0,25 tommer)	✓	✓	✓			
0,012 mm (0,30 tommer)	✓	✓	✓			
0,014 mm (0,36 tommer)		✓	✓	✓	✓	✓
0,016 mm (0,41 tommer)		✓	✓	✓	✓	✓

Orientering av dyse



For å unngå alvorlige fysiske skader på grunn av hudinjeksjon, må du aldri holde hånden foran dysen eller dyseholderen.

1. Sett på avtrekkerlåsen.

2. Juster dyseholderen for å oppnå ønsket vertikal eller horisontal sprøyteretning.

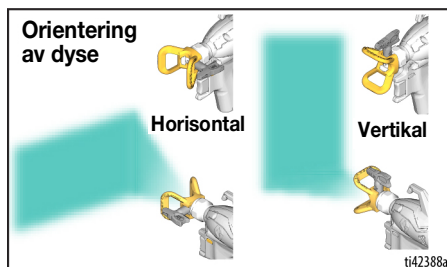

Sprøyteteknikker

Bruk et stykke papp for å øve på disse grunnleggende sprøyteteknikkene før du begynner å sprøyte overflaten.

- Hold sprøytetippen 12 in. (30 cm) fra overflaten og sikt direkte på overflaten. Om sprøytetippen helles for å styre sprøytevinkelen blir det ujevn finish.
- Bøy håndledet for å holde sprøytetippen siktet rett. Vifting med sprøytetippen for å rette strålen gir ujevn finish.

MERK: Hvor raskt du beveger sprøytetippen vil påvirke påføringen. Hvis materialet påføres ujevnt, beveger du deg for raskt. Dersom materialet drypper, beveger du deg for sakte. Se **Feilsøking**, side 28.

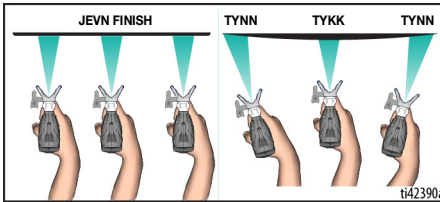
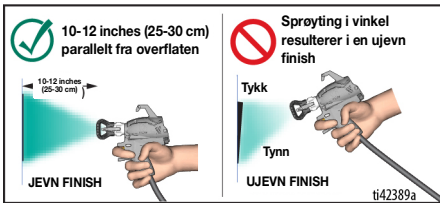

Sikting av sprøytetippen

Sikt sprøyten mot nedre kant av forrige strøk og overlapp hvert strøk med 50 %.

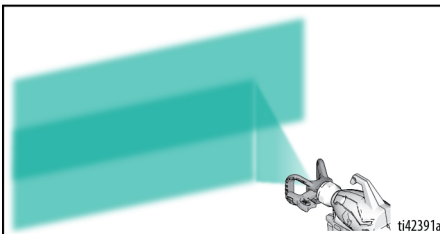

Timing av avtrekkeren

Trekk inn avtrekkeren etter at strøket startes. Slipp avtrekkeren før strøket avsluttes. Sprøytetippen må være i bevegelse mens avtrekkeren trekkes inn og slippes.

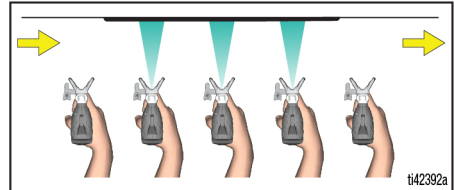

Sprøytebildets kvalitet

Et godt sprøytebilde fordeles jevnt når materialet treffer overflaten.

- Sprøyten skal forstøves (jevnt påført, ingen mellomrom ved kantene).

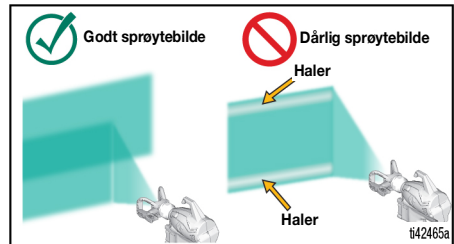

Hvis det fremdeles er haler etter sprøyting med det høyeste sprøytetrykket:

- Dysen kan være slitt. Se **Valg av dyse og trykk**, side 16.
- Det kan være nødvendig å bruke en mindre dyse.
- Materialet må fortynnes. Følg produsentens anbefalinger.

Rensing av tett dyse



For å unngå alvorlige fysiske skader på grunn av hudinjeksjon, må du aldri holde hånden foran dysen eller dyseholderen.

1. Slipp avtrekkeren. Sett på avtrekkerlåsen. Drei dysen i RENSE-posisjon. Ta av avtrekkerlåsen. Trekk av sprøytepipstolen i avfallspannet for å fjerne blokkeringen.

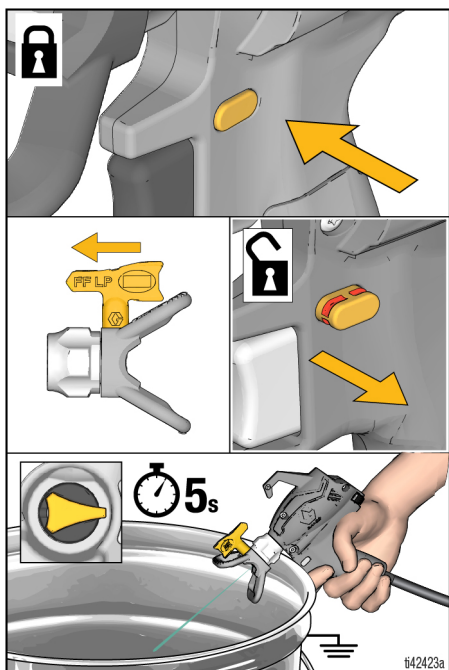

2. Sett på avtrekkerlåsen. Før dysen tilbake til SPRØYTE-posisjon. Ta av avtrekkerlåsen og forsett å sprøyte.

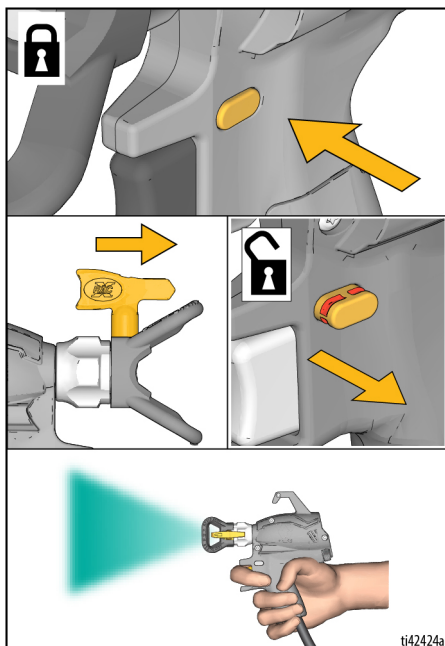

MERK: Hvis dysen fortsatt er tett, gjentar du trinn 1 og 2 med flytkontrollen satt på 10. Hvis den likevel er tett etter dette, er det mulig du må skifte den ut.

Montering av dysse



For å unngå alvorlige fysiske skader på grunn av hudinjeksjon, må du aldri holde hånden foran dysen når du installerer eller fjerner dysen og dyseholderen.

MERK: For riktig sprøytebruk må du bare bruke dyser i Graco FFLP-serien med sprøytepipstolen.

1. Utfør **Trykkavlastningsprosedyren**, side 11.
2. Fjern batteriet fra sprøyten.
3. Bruk dysen (A) til å føre inn OneSeal™ (B) i dyseholderen (C).

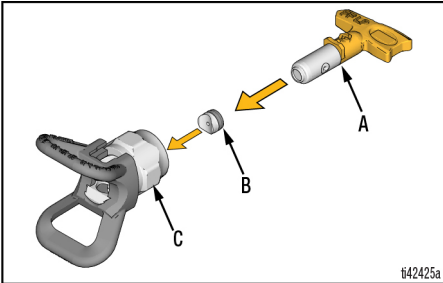

4. Sett dysen inn i dyseholderen.

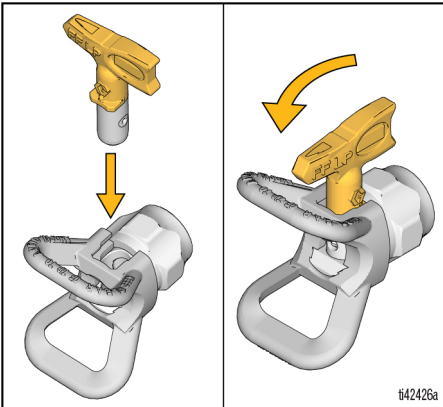

5. Skru enheten på sprøytepipstolen og stram den godt for hånd.

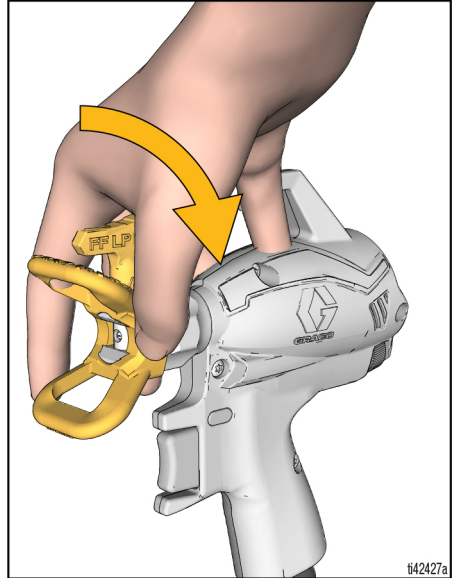

MERK: Sprøytepipstolen har en integrert pakning for løsemidler i enden på pipstolen (gul). Dette gjør det mulig å bruke standard OneSeal™ (B) ved sprøyting av alt materiale.

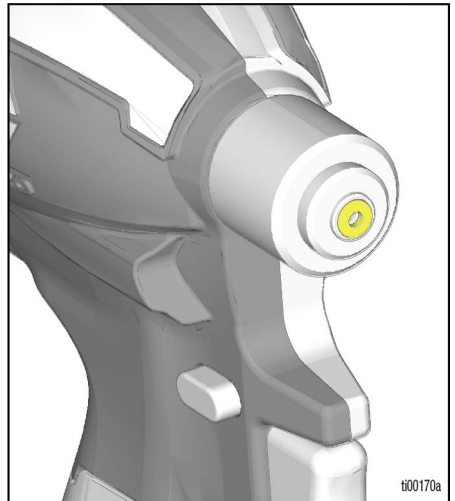

Påfylling av koppen



Brannfarlige gasser i arbeidsområdet, slik som gasser fra løsemidler og maling, kan antennes eller eksplodere.

Se **Instruksjoner for jording**, side 10.

Sprøyt ikke brennbare eller eksplosive væsker på et innelukket område.

Når brannfarlige eller lettantennelige stoffer sprøytes:

- Flytt hele sprøyten til et godt ventilert område og vekk fra brannfarlige eller lettantennelige materialer, inkludert maling og løsemidler når den skal fylles.
- Legg lokket på væskebeholdere mellom hver påfylling.

Påfyllinger av beholderen kan utføres mens du bærer sprøyten på beltet eller etter at sprøyten er fjernet fra beltet og lagt på en flat overflate.

1. Sett på avtrekkerlåsen. Drei fylleknappen opp til FYLLE-posisjonen for å avlaste trykket i systemet.

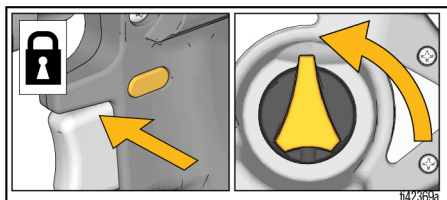

2. Om ønskelig, fjern sprøyten fra beltet ved å trykke på klemmen for frigjøring av hylsteret og trekke opp på sprøyten.

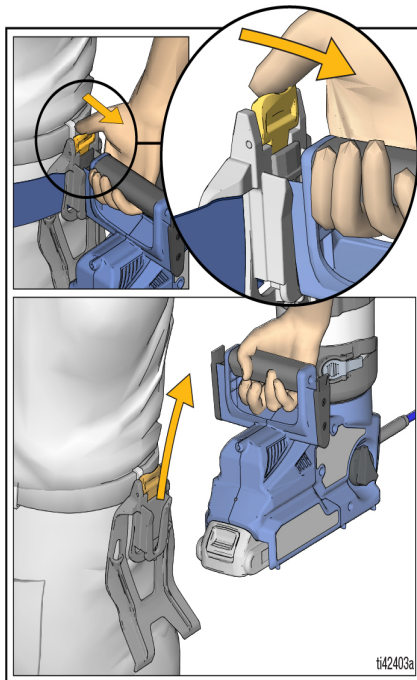

3. Fjern lokket fra beholderen.

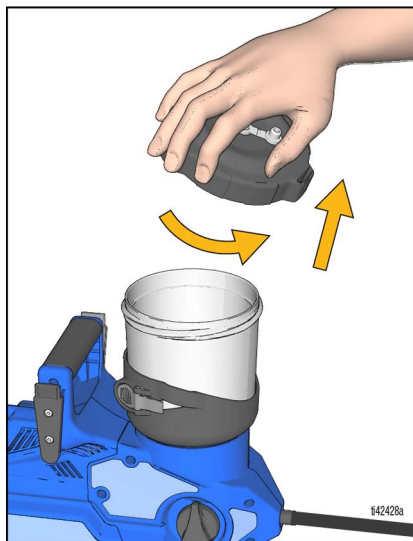

MERK: Lokket hektes på sprøyten ved påfylling av beholderen.

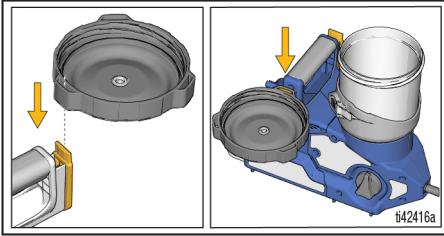

4. Fjern pumpefilteret og fjern rusk fra filterduken.

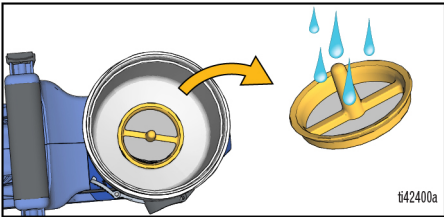

5. Sett pumpefilteret tilbake i bunnen av beholderen.

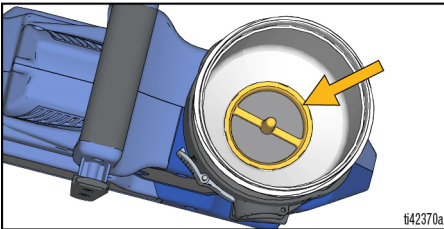

6. Fyll beholderen med maling, og sett beholderlokket tilbake på plass.

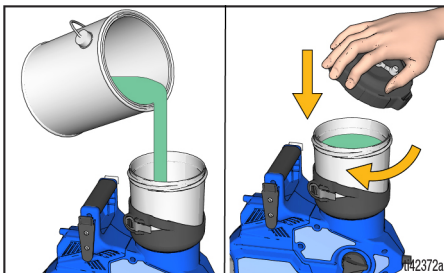

7. Følg instruksjonene for **Oppstart**, side 14, for å fortsette.

Avbrudd i sprøytingen

Maling tørker raskt og kan føre til tilstoppinger i sprøyten. Følg disse trinnene hver gang du har et avbrudd i sprøytingen som varer i 5 minutter til 2 timer.

1. Sett på avtrekkerlåsen, og fjern batteriet fra sprøyten.
2. Drei fylleknappen opp til FYLLE-posisjonen for å avlaste trykket i systemet.
3. Drei dysen 90 grader for å tette åpningen slik at den ikke tørker ut.

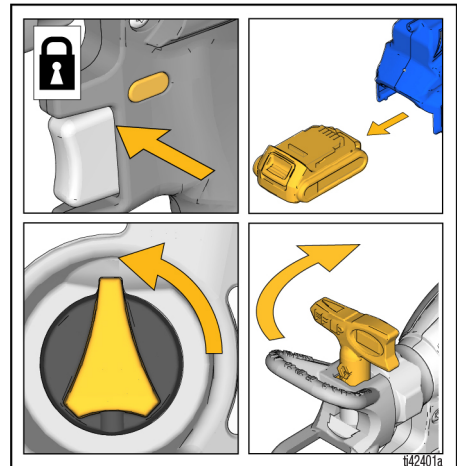

4. Lukk oppbevaringspluggen i beholderlokket for å holde materialet tett i beholderen.

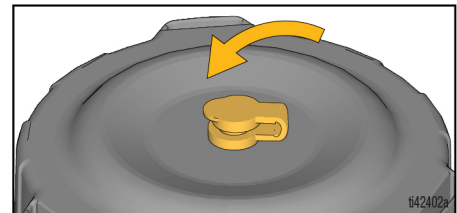

Rengjøring

MERKNAD

Hvis ikke sprøytepipstolen blir riktig rengjort etter hver bruk, vil det resultere i at materialer blir harde, at sprøytepipstolen skades og at garantien ikke lenger er gyldig. Det må aldri lagres andre løsemidler enn white spirit i sprøyten. Alltid skylld gjennom med Graco Pump Armor før lagring.

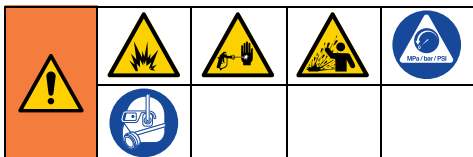

For å unngå å bli alvorlig skadet som resultat av brann og eksplosjon ved bruk av oljebasert eller brannfarlig materiale:

- Utfør rengjøringen på et sted der det er god ventilasjon. Ha rikelig med gjennomstrømning av frisk luft i området.
- Når det skylles med løsemidler skal alltid sprøyten og avfallsbeholderen jordes.

Se **Kompatible rengjøringsvæsker**, side 26 og **Instruksjoner for jording**, side 10 for ekstra informasjon ved bruk av oljebasert eller brannfarlig materiale.

Rengjøring av sprøyten



Sprøytepipstolen må ikke legges ned i løsemidlet for å unngå risiko for å bli skadet av væske under trykk, slik som hudinjeksjon eller væskesprut. Avtrekkeren kan låse seg fast i PÅ-posisjonen.

1. Sett på avtrekkerlåsen.

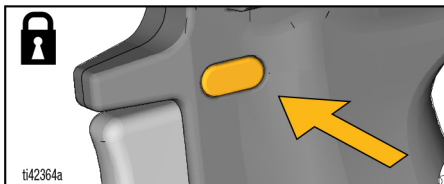

2. Drei fylleknappen opp til FYLLE-posisjonen for å avlaste trykket i systemet.

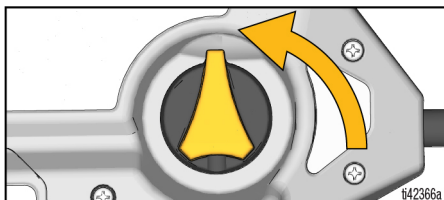

3. Fjern sprøyten fra beltet ved å trykke på klemmen for frigjøring av hylsteret og trekke opp på sprøyten.

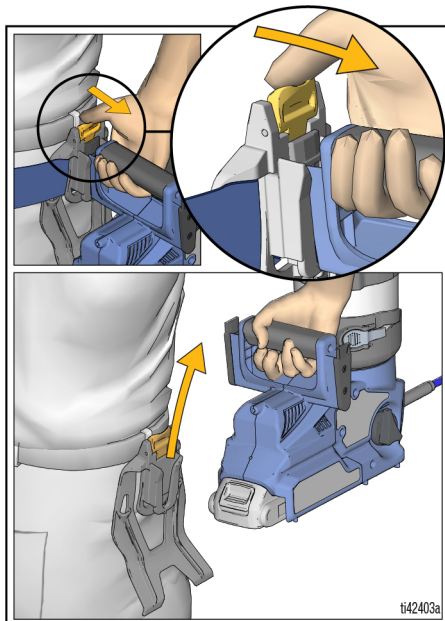

4. Ta lokket av koppen og hell ekstra maling tilbake i malingsboksen.

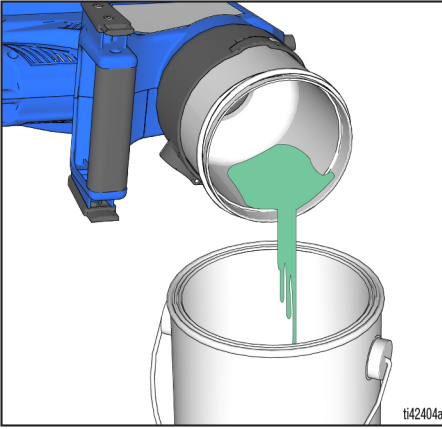

MERK: Rengjør alltid sprøyten med et rent filter installert for å forhindre at rusk setter seg fast i pumpen eller sprøytepistolen.

5. Fjern pumpefilteret og fjern rusk fra begge sider av filterduken.

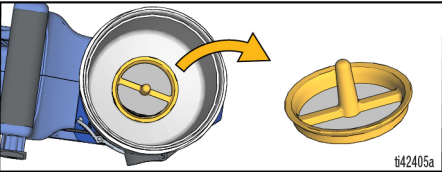

6. Sett pumpefilteret tilbake i bunnen av koppen.

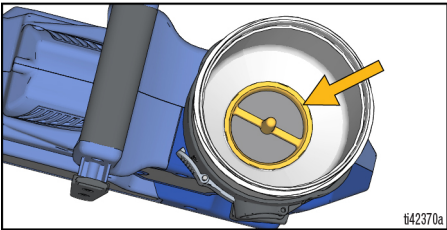

7. Fyll koppen halvt opp med rengjøringsvæske, se **Kompatible rengjøringsvæsker**, side 26, og sett lokket på koppen igjen. Sjekk at oppbevaringspluggen er ÅPEN.
- Sjekk at fyllekappen peker opp i FYLLE-posisjon, og dreii dysen til RENSE-posisjon.
 - Ta av avtrekkerlåsen, og dreii strømningskontrollen til 10.
 - Rettt sprøytepistolen ned i et avfallspann og trekk inn avtrekkeren i 15 sekunder for å sirkulere rensesvæske gjennom pumpen.

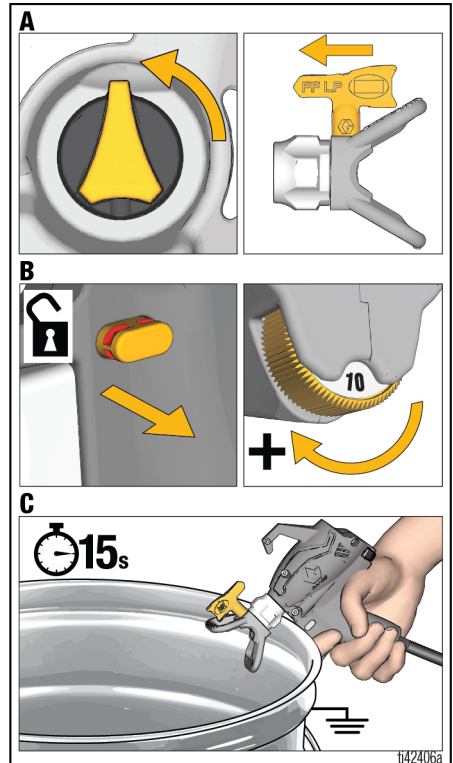

Rengjøring



For å unngå brann og eksplosjon må det ikke sprøytes løsemidler gjennom dysen. Fjern dysen og dyseholderen og rens dem i et spann med kompatibelt løsemiddel.

8. Fjern dysen og dyseholderen før du sprøyter rengjøringsvæsken:
 - a. Drei fyllekappen fremover til SPRØYTE-posisjon.
 - b. Rett sprøytepistolen ned i et avfallsspann, og trekk avtrekkeren raskt inn 15 ganger. Fortsett deretter å holde avtrekkeren åpen inntil koppen er helt tom for rengjøringsvæske.

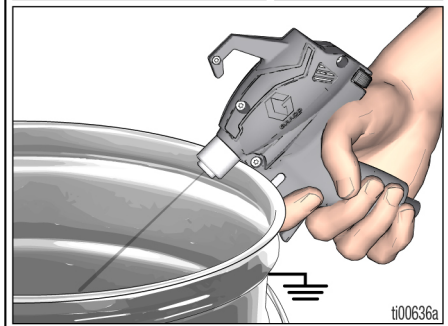
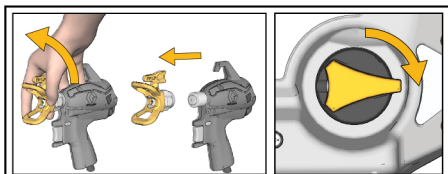

9. Sjekk at koppen er tom og fjern den fra sprøyten ved å trykke inn utløser-spaken og skru koppen ut av støtten.

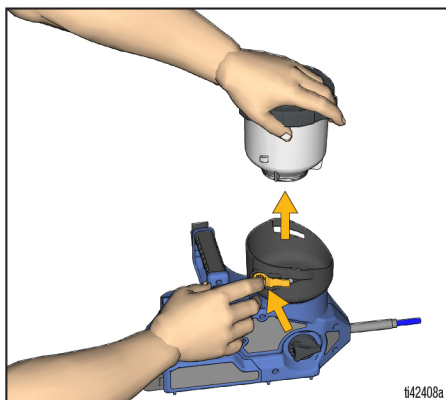

10. Rengjør koppen, lokket og pumpefilteret i varmt vann.



Sprøyten og sprøytepistolen er begge utstyrt med en statisk veka som reduserer muligheten for oppbygging av statisk elektrisitet, slik at faren for brann og eksplosjon reduseres. **HOLD DENNE FLATEN FRI FOR OVERMALING.**

11. Rengjør den statiske veken på sprøyten og på sprøytepistolen.

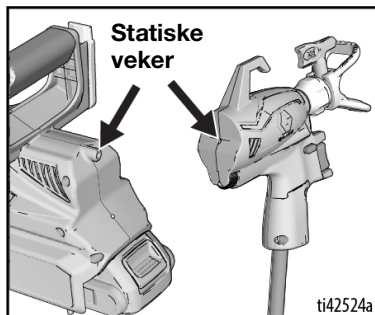

12. Tørk av koppens støtte med en våt klut. Sett beholderen, pumpefilteret og lokket tilbake i beholderstøtten.
13. Gjenta trinn 6 og 7 som nødvendig inntil sprøyten er ren.
14. Før oppbevaring må du sirkulere og sprøyte en liten mengde Pump Armor lagringsvæske.
15. Sett på avtrekkerlåsen. Drei fyllekappen oppover til FYLLE-posisjon.

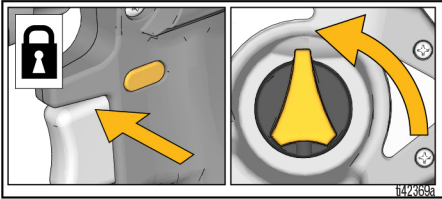

16. Ta ut batteriet.

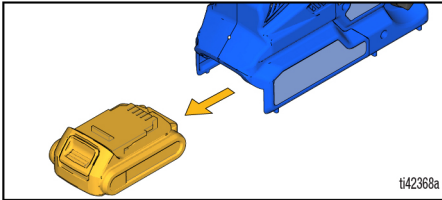

17. Rengjøre dysen og dyseholderen i et spann med kompatibelt løsemiddel. Sett dysen og dyseholderen tilbake på plass.
18. Drei dysen 90 grader for lagring og LUKK oppbevaringspluggen på beholderlokket.

Pump Armor beskytter sprøytepipstolen under lagring. Den bidrar til å beskytte sprøyten mot startproblemer neste gang den brukes.

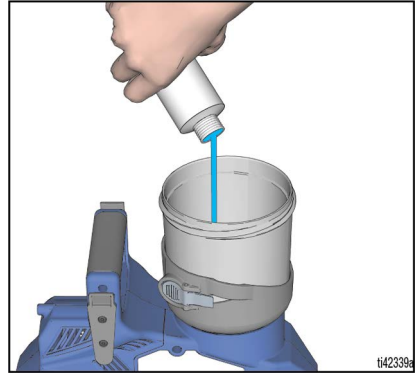

Lagring

- Sirkuler og sprøyt en liten mengde Pump Armor lagringsvæske.
- Sett på avtrekkerlåsen
- Drei fyllekappen til FYLLE-posisjon.
- Fjern batteriet, dysen og dyseholderen.
- Rengjør dysen og dyseholderen med varmt vann og en gammel tannbørste, og sett dem tilbake på pistolen.
- Drei dysen 90 grader for lagring og LUKK oppbevaringspluggen på beholderlokket.
- Sprøyten må ikke være full av vann når den lagres.
- La aldri vann fryse i sprøyten.
- Det må ikke være trykk i sprøyten under lagring.
- Sprøyten skal lagres innendørs på et kjølig, tørt sted.
- Sprøyten skal aldri lagres med materiale verken i den eller i beholderen.

Oppbevaring

MERKNAD

Hvis sprøyten ikke blir lagret med Pump Armor, kan det resultere i driftsproblemer neste gang du sprøytemaler. Sirkuler alltid pumpebeskyttelsesvæske gjennom sprøytepipstolen etter rengjøring. **Vann eller løsemidler, foruten mineralsprit, som finnes i sprøyten vil korrodere og ødelegge pumpen.**

Referanse

Kompatible rengjøringsvæsker

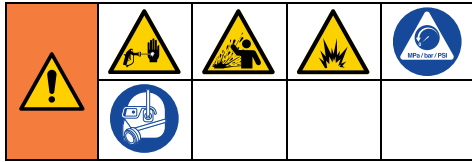

Oljebaserte eller brannfarlige eller vannbaserte materialer

- Når du sprøyter **vannbaserte** materialer, skyl systemet grundig med vann.
- Når det sprøytes med **oljebasert eller brannfarlig** materiale, skal systemet skylles grundig med white-spirit eller et kompatibelt løsemiddel.
- For å sprøyte **vannbasert** materiale **etter sprøyting av oljebasert eller brannfarlig** materiale, skal systemet først skylles grundig med vann. Vannet som renner ut av tappeslangen skal være rent og fritt for løsemidler **før** du begynner å sprøyte med det vannbaserte materialet.
- For å sprøyte **oljebasert eller brannfarlig** materiale **etter sprøyting av vannbasert** materiale, skal systemet først skylles grundig med white spirit eller et kompatibelt løsemiddel. Løsemidlet som rennet ut av tømme­slangen skal ikke inneholde vann. Ved skylling med løsemidler, følg **Rengjøring av sprøyten**, side 22.
- For å unngå at væsken spruter tilbake på huden eller i øynene, skal du alltid rette pistolen mot innsiden av spannet.

Resirkulering og avhending

Etter endt levetid for produktet

Etter endt levetid, skal produktet demonteres og resirkuleres på en forsvarlig måte.

- Utfør **Trykkavlastningsprosedyren**, side 11.
- Væsker skal tømmes og avhendes i henhold til gjeldende forskrifter. Se sikkerhetsdatabladet fra materialprodusenten.
- Fjern motorer, batterier, kretskort, LCD-skjermer (flytende krystall-skjermer) og andre elektroniske komponenter. Skal gjenvinnes i henhold til gjeldende forskrifter.
- Elektroniske komponenter skal ikke kastes sammen med husholdningsavfall eller bedriftsavfall. 
- Resten av produktet skal leveres til et gjenvinningsanlegg.

California lovforslag 65

PERSONER BOSATT I CALIFORNIA

 **ADVARSEL:** Kreft og skade på forplantningsorganer – www.P65warnings.ca.gov.

Feilsøking





Sjekk alt i denne feilsøkingstabellen før du tar sprøytepipstolen til et autorisert servicesenter.



Sprøytediagnostikk

Problem	Årsak	Løsning	
Sprøyten lager ikke lyd når avtrekkeren trykkes inn.	Diagnostikkklampen blinker to ganger når avtrekkeren trykkes inn. Indikerer feil spenning.	Skift ut batteriet med et som er fulladet. Batteriet har nådd sin maksimale brukstid. Skift ut batteriet.	
	Diagnostikkklampen blinker tre ganger når avtrekkeren trykkes inn. Indikerer at batteriets temperatur er for høy eller for lav.	La batteriet avkjøles eller varmes opp til romtemperatur.	
	Diagnostikkklampen blinker fire ganger når avtrekkeren trykkes inn. Indikerer at rotoren er fastlåst.	Skift ut pumpen og/eller motor-enheten.	
	Sprøytepipstolens innvendige deler er våte.		Rist sprøytepipstolen og la den tørke i opp til 30 minutter. Pipstolen kan fungere støtvis inntil den er helt tørr.
			Hvis ikke pipstolen fungerer etter at den har tørket i 30 minutter, åpne sprøytepipstolens ProConnect tilgangsdør og trekk ledningskontakten fra hverandre. La den tørke fullstendig i flere timer.
	De elektroniske slangekoblingene er ikke tilkoblet.	Pass på at de elektroniske ledningskoblingene sitter stramt i begge ender av slangen inne i ProConnect tilgangsdørene for sprøyten og pipstolen.	
	Slangeledningene er skadde.	Skift ut slangen.	
Problem med batteri eller SmartControl.		Sett inn batteriet eller skift det ut.	
		Skift ut Smartcontrol.	

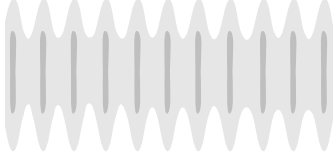
Problem	Årsak	Løsning
Sprøyten lager lyd men det kommer ikke materiale ut av den når avtrekkeren trykkes inn.	Sprøyten er ikke fylt opp.	Gjenta Oppstart , side 14.
	Ingen luft i beholderen.	Kontroller at oppbevaringspluggen på beholderlokket er åpen når du sprøyter.
	Rusk i malingen, skittent pumpefilter.	Rengjør sprøyten, se Rengjøring , side 22, og rengjør pumpefilteret. Sil malingen før du fyller beholderen, og gjenta oppsett og oppstart.
	Fylleknappen står i FYLLE-posisjon.	Drei fylleknappen fremover til SPRØYTE-posisjon.
	Dysen står ikke i SPRØYTE-posisjon.	Drei dysen til SPRØYTE-posisjon.
	Dysen er tett.	Se Rensing av tett dyse , side 18.
	Ikke noe eller lite væske i beholderen.	Fyll koppen med maling.
	Rusk sitter fast i sprøytepipstolen eller pumpen.	Se Avansert feilsøking , side 32.
	Pumpen har nådd sin maksimale brukstid.	Skift ut pumpe-enheten.
	Slangen er tilstoppet.	Skift ut slangen.
	Slangeledningene er skadd.	Skift ut slangen.
	Sprøytepipstolen har nådd sin maksimale brukstid.	Skift ut sprøytepipstolen.
Sprøyten sprøyter med dårlig resultat.	Flytkontrollen er satt for lavt.	Øk hastigheten til du oppnår et akseptabelt bilde.
	Ingen luft i beholderen.	Sjekk at oppbevaringspluggen på koppens lokk er åpen når du sprøyter.
	Dysen er delvis tett.	Se Rensing av tett dyse , side 18.
	Dysen står ikke i riktig posisjon.	Roter dysen tilbake til SPRØYTE-posisjon.
	Feil dyse for påføring av materiale.	Monter en annen dysestørrelse. Se Valg av dyse og trykk , side 16.
	Dysen er slitt eller skadet.	Skift ut dysen. Se Valg av dyse og trykk , side 16.
	Væsken som skal sprøytes har luftbobler fordi den har vært ristet på.	Rist IKKE væsken. Rør i materialet eller sjekk produsentens anbefalinger for det materialet som skal sprøytes.
	Materialet som skal sprøytes er for kaldt.	Varm opp materialet.
	Materialet som sprøytes er ikke kompatibelt med sprøyten.	Rengjør systemet fullstendig. Se Rengjøring , side 22. Forsøk å tynne ut materialet i henhold til produsentens anbefalinger, eller bytt til et annet materiale.
	Pakningen foran på sprøytepipstolen er skadet eller mangler.	Erstatt pakningen.
	Rusk sitter fast i sprøytepipstolen eller pumpen.	Se Avansert feilsøking , side 32.
	Slangeledningene er skadde.	Skift ut slangen.
	Sprøytepipstolen har nådd sin maksimale brukstid.	Skift ut sprøytepipstolen.
	Pumpen har nådd sin maksimale brukstid.	Skift ut pumpe-enheten.
Sprøyten sprøyter maling, men vil ikke sprøyte vann.	Lekkasje i oppfyllingsventilen.	Skift ut oppfyllingsventilen.
	Batteriet er for svakt.	Lad batteriet.
	Pumpen har nådd sin maksimale brukstid.	Skift ut pumpe-enheten.

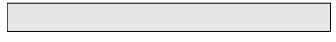
Sprøytebildediagnostikk

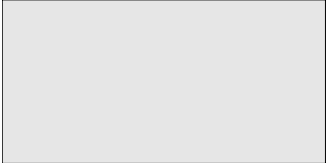
Problem	Årsak	Løsning
Sprøytemønsteret er ujevnt: 	Operatøren beveger sprøyten for raskt ved sprøyting.	Sett ned hastigheten på bevegelsen.
	Dysen er tett.	Rens eller rengjør dysen, se Rensing av tett dyse , side 18.
	Materialet er vanskelig å forstøve.	Øk hastigheten til du oppnår ønsket mønster.
		Hold sprøyten lengre vekk fra overflaten.
	Bytt til en annen dyse. Se Valg av dyse og trykk , side 16.	
Utløpsventilene er skitne eller slitte.	Fjern to pumpeplugger og frontventilen for å få tilgang til de tre utløpsventilene. Rengjør utløpsventilene. Skift ut der det er nødvendig.	
Pumpen har nådd sin maksimale brukstid.	Skift ut pumpe-enheten.	
Spraymønster har haler: 	Hastighetskontrollen er satt for lavt.	Øk hastigheten til du oppnår ønsket mønster.
	Materialet må fortynnes.	Fortynn materialet i henhold til produsentens anbefalinger.
	Feil dyse for påføring av materiale.	Monter en annen dysestørrelse. Se Valg av dyse og trykk , side 16.
	Materiale ikke kompatibelt med sprøytepistol.	Bytt materiale.
	Dysen er slitt eller skadet.	Skift ut dysen. Se Montering av dyse , side 19.
Sprøytemønsteret har drypp/nedheng: 	Operatøren beveger seg for sakte ved sprøytemaling.	Beveg sprøytepipstolen raskere ved sprøytemaling.
	Sprøytepipstol er for nær måloverflaten.	Beveg sprøytepipstolen bort fra overflaten 25 cm (10 tommer).
	Holder avtrekkeren inne mens sprøytepipstol skifter retning.	Frigjør avtrekkeren ved skifte av retning.
	Bryter for hastighetskontroll er satt for høyt.	Redusere hastigheten til du oppnår ønsket mønster.
	Dysen er slitt eller skadet.	Skift ut dysen. Se Montering av dyse , side 19.
Sprøytemønster er for smalt: 	Sprøytepipstol er for nær måloverflaten.	Beveg sprøytepipstolen bort fra overflaten 25 cm (10 tommer).
	Feil dyse for påføring av materiale.	Monter en annen dysestørrelse. Se Montering av dyse , side 19.
	Dysen er slitt eller skadet.	Skift ut dysen. Se Montering av dyse , side 19.

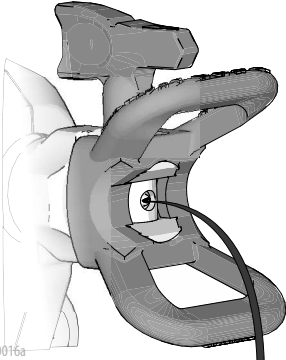
Problem	Årsak	Løsning
Sprøytemønster er for bredt: 	Sprøytepipstol er for langt unna måløverflaten.	Beveg sprøytepipstolen nærmere overflaten.
	Feil dyse for påføring av materiale.	Monter en annen dysestørrelse. Se Montering av dyse , side 19.
Sprøytemønsteret deler seg på mønsterets start eller slutt: 	Overflødig materiale er akkumulert på dysespissbeskytter eller dysespissen er delvis tett.	Rengjør dysespissbeskyttelsen. Se Rensing av tett dyse , side 18.
	Dysespissen er ikke skikkelig satt inn i dysespissbeskytter.	Se Montering av dyse , side 19.
	Dysespissen er slitt.	Skift ut dysen. Se Montering av dyse , side 19.
	Sprøyten er skitten	Skull sprøyten.
	Frontventilen har nådd sin maksimale brukstid.	Skift ut frontventil-enheten.
Materiale fortsetter å dryppe eller sive fra dysespissen etter at avtrekkeren er sluppet: 	Dysespissen er slitt.	Skift ut dysen. Se Montering av dyse , side 19.
	Dysespissen er ikke skikkelig satt inn i dysespissbeskytter.	Se Montering av dyse , side 19.
Lekkasje av materiale rundt dyseholderen eller dysehåndtaket.	Dysens tetning og sete er skadet eller installert feil.	Se Montering av dyse , side 19.

Avansert feilsøking

Rusk i pumpen eller pistolen

High-Flow hurtigspyling

1. Utfør **Rengjøring**, side 22.
2. Med et rent filter i koppen, fyll koppen med varmt vann.
3. Sett på avtrekkerlåsen.
4. Fjern dysen fra dyseholderen.
5. Sett inn batteriet og utfør **Oppstart**, side 14.
6. Drei strømningskontrollen til innstilling #10.
7. Rett sprøypistolen ned i avfallspannet og trekk inn avtrekkeren ca. 10-15 ganger.
8. Sett på avtrekkerlåsen.
9. Sett dysen tilbake i sprøyten dyseholder.

Rengjør pumpeutløpets tilbakeslagsventiler

MERK: Dette skal KUN utføres hvis alle andre feilsøkingstiltak ikke har gitt vellykkede resultater.

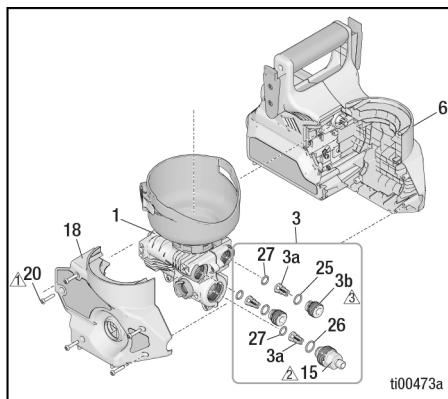

MERKNAD

Ikke bruk en boremaskin på sprøyten. Hvis dette gjøres, vil det føre til at gjengene skades.

1. Utfør **Trykkavlastningsprosedyren**, side 11.
2. Fjern batteriet (24) fra sprøyten.
3. Fjern koppenheten (10).
4. Drei fyllknappen (12) fremover til sprøyteposisjon.
5. Fjern krysshodeskruen (21) fra fyllknappen (12) og fjern knotten.

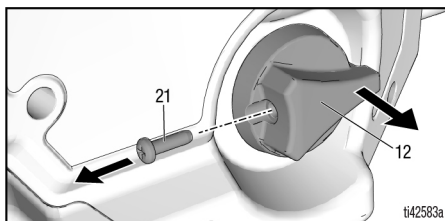

6. Fjern fem krysshodeskruer (20) fra sprøytehuset og ta dekslet av huset (18).

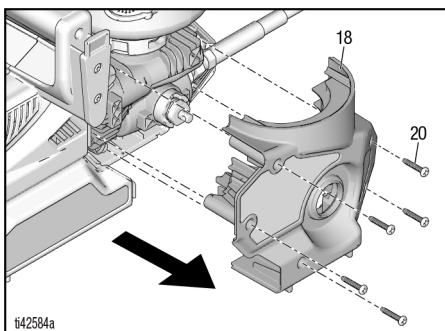

7. Fjern pumpeenheten (1) (med slangen) fra SmartControl-huset (6). Koble jordledningen fra pumpeenheten (1).

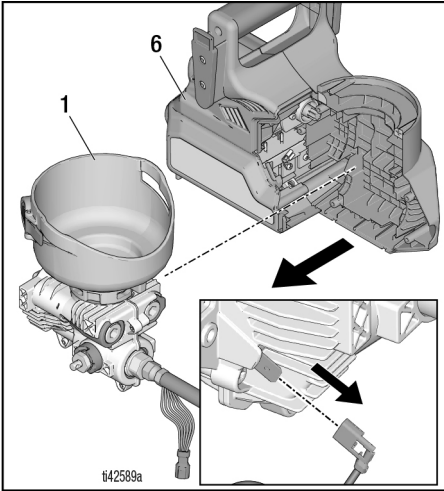

8. Koble fra elektriske kontakter. Fjern slangen (22) fra slangeadapteren (15) med to skiftenøkler.

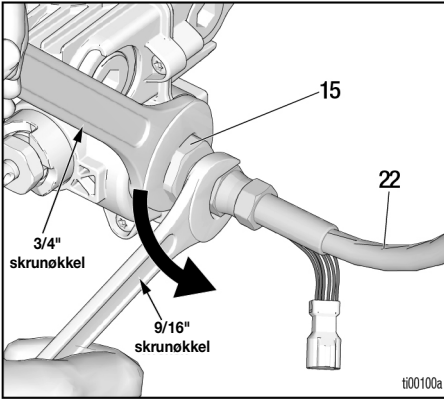

9. Fjern to utløpsventilplugger (3b) med en 8mm (5/16") unbrakonøkkel. Fjern slangeadapteren (15) med en 3/4" skiftenøkkel. Fjern tre utløpsventiler (3a).

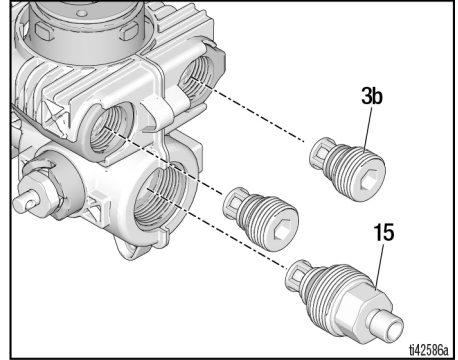

10. Fjern rusk fra de tre utløpsventilene. Sjekk for å bekrefte at kulene beveger seg fritt mot fjæren i holderne.
11. Skyll åpne porter på pumpen under rennende vann.

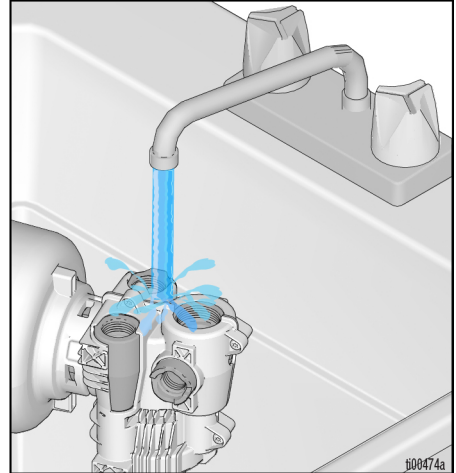

Avansert feilsøking

12. Sjekk at o-ringene er tilstede inne i pumpens utløpsporter og at de ligger flatt mot bunnen av hver port. Bruk en 8mm (5/16") unbrakonøkkel for å skyve lett på forsiden av o-ringene, om nødvendig.

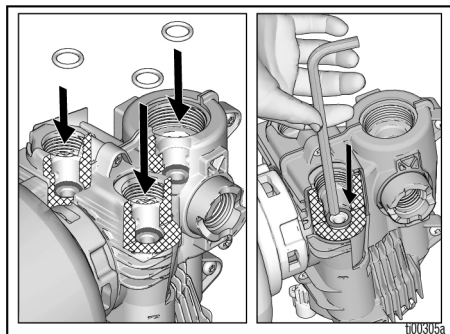

13. Installer to utløpsventilplugger (3b) og en slangeadapter (15). Montere pluggene i utløpsventilen med en 8mm eller en (5/16") unbrakonøkkel. Trekk til slangeadapteren med et moment på til 60 in-lb. Trekk til utløpsventilpluggene til de sitter tett (20 in-lb).

14. Bruk de samme to nøklene til å feste slangen (22) til slangeadapteren (15) på pumpen (1). Koble jordledningen (A) til pumpen. Sett pumpeenheten (1) inn i SmartControl-huset (6), samtidig som du sjekker at pumpegiret griper inn i motorgiret.

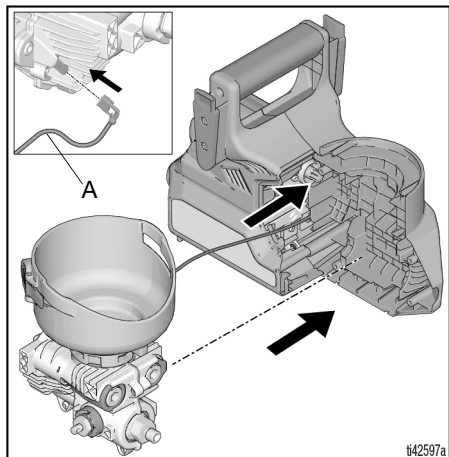

15. Koble til elektriske kontakter.

MERK: Skyv kontaktene forsiktig sammen, mens du holder kontaktene parallelle med hverandre, inntil de klikker sammen.

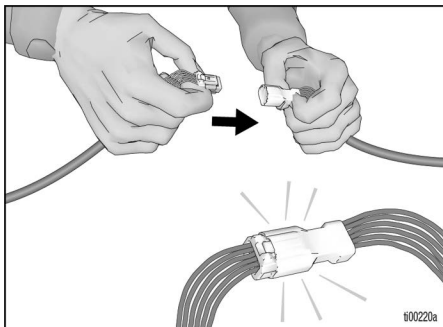

16. Før du installerer dekslet på huset, sørg for at ledningene legges sikkert i trådkanalene, vekk fra klempunkter slik som skruerforhøyninger, og mellom sømmen i huset.

MERKNAD

Unnlatelse av å sikre at ledningene er borte fra klempunkter kan føre til at sprøyten blir ubrukelig etter montering. Legg ledningene nøyaktig slik som vist nedenfor.

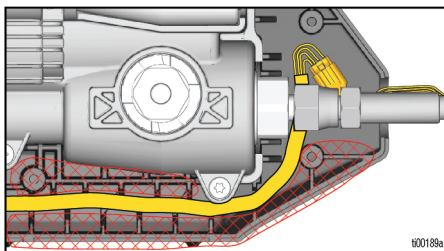

17. Installer nytt deksel på huset (18). Fest med fem krysshodeskruer (20). Se **Reservedeler**, side 36, for strammemomenter.

18. Drei fylleventilens spindel slik at ventilspindelens krysshull er orientert forfra og bakover langs sprøytenes lengde.

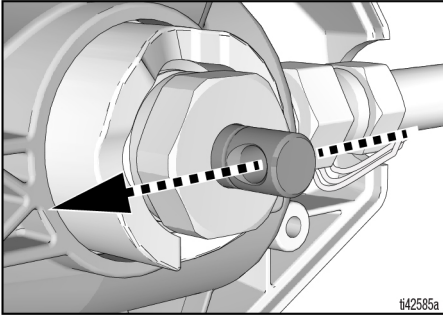

19. Installer fylleknappen (12) slik at den peker fremover. Installer krysshode-skruen (21). Se **Reservedeler**, side 36, for strammemomenter.

MERK: Knappen (12) vil kun rotere fremover og opp.

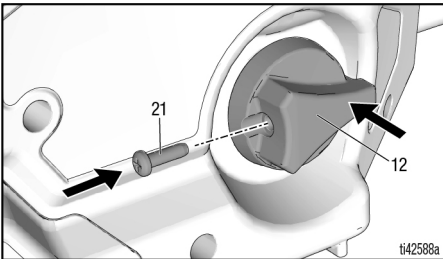

20. Etter at monteringen er fullført, utfør **Verifikasjon av montering**, side 35.

Verifikasjon av montering

Etter at monteringen er fullført, utfør følgende trinn for å verifisere riktig funksjon. Hvis sprøyten mislykkes i ett av trinnene, gjenta prosedyrene for reparasjon av sprøyten.

- Drei knappen for fyllepumpe/spray for å sikre at den roterer fremover til sprayposisjonen og opp til posisjonen for pumpefylling.
- Fyll koppenheten (10) med vann og sjekk at sprøyten fylles opp og sprøyter. Følg instruksjonene for oppsett i brukerveiledningen til sprøyten for korrekte prosedyrer for fylling og sprøyting.

Reservedeler

⚠ Trekk til med et moment på
18 ± 5 in-lbs (18 ± 0,6 N·m)

⚠ Trekk til med et moment på
55 - 65 in-lbs (6,2 - 7,3 N·m)

⚠ Trekk til med et moment på
15 - 20 in-lbs (1,7 - 2,3 N·m)

⚠ Trekk til med et moment på
100 in-lbs (11,3 N·m)

⚠ Trekk til med et moment på
9 - 11 in-lbs (1,0 - 1,2 N·m)

⚠ Trekk til med et moment på
10 - 15 in-lbs (1,1 - 1,7 N·m)

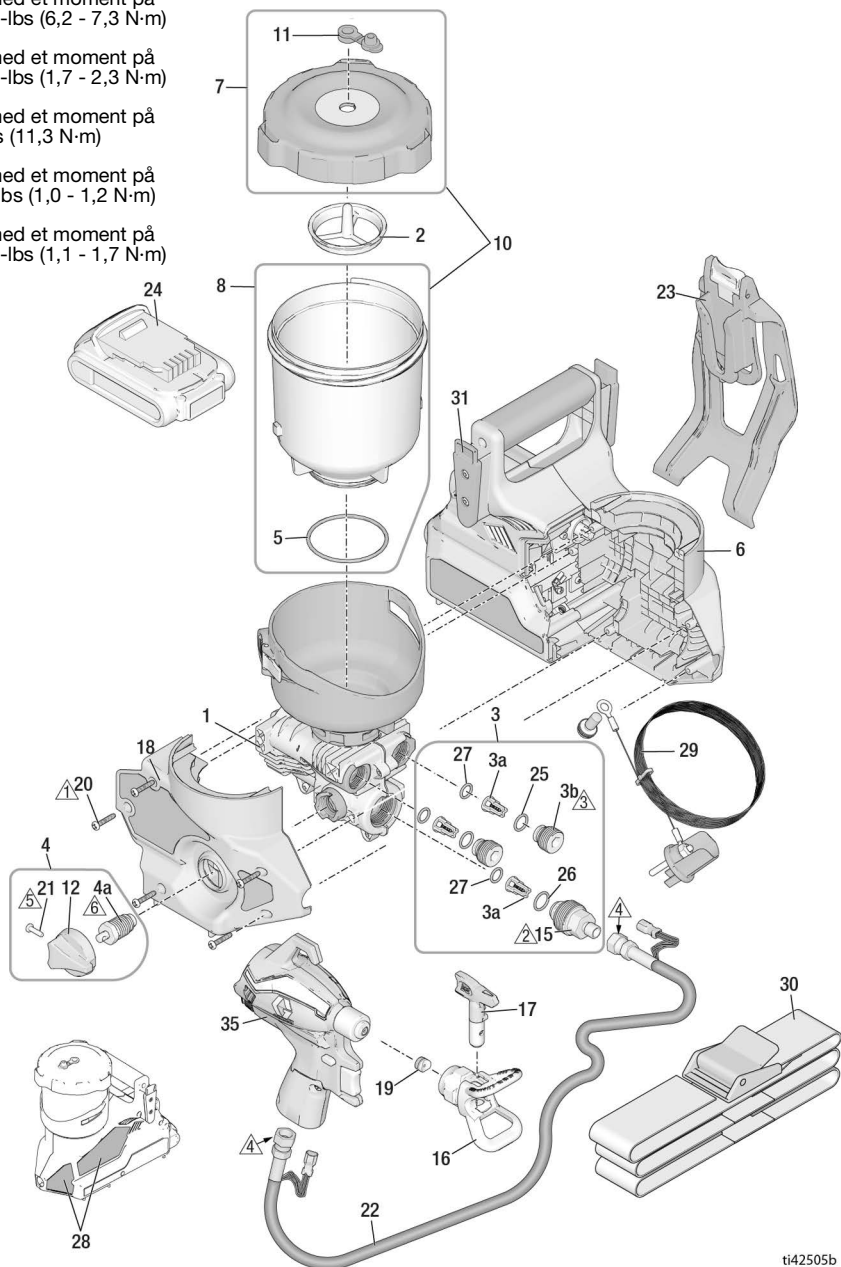

Deleliste

Ref.	Bestill Delenr.	Beskrivelse
1	18H072	Sett, pumpe-enhet, <i>inneholder 3, 4</i>
2	18H073	Filter, pumpe, 60 mesh, 3-pakning (sort)
	18H074	Filter, pumpe, 100 mesh, 3-pakning (blå)
3	18H075	Sett, reparasjon av utløpsventil, <i>inneholder 3 stk. 3a, 2 stk. 3b, 2 stk. 25, 1 stk. 26, 3 stk. 27, 1 stk. 15</i>
3a		Utløpsventilenhet
3b		Utløpsventilplugg
4	2000079	Fylle/sprøyteventil ventil og knapp, <i>inneholder 4a, 12, 1 av 21</i>
4a		Returventil
5	19F703	O-ring
6	18H076	Sett, kontroll, motor, hus, <i>inneholder 18, 28</i>
7	18H077	Sett, lokk, plugg, etikett
8	18H078	Sett, kopp, 32 oz., <i>inneholder 5</i>
10	18H079	Sett, kopp, lokk, plugg, o-ring, etikett, <i>inneholder 7, 8</i>
11	18H080	Sett, plugg, 3-pakning
12	17M882	Fylleknapp
13	19F832	Skrue, torx
14	119236	Skrue, torx
15	2000209	Sett, slangeadapter
16	246215	Dyseholder, dyse, FFLP
17	FFLP514	Dyse
	FFLP210	Dyse
	FFLP410	Dyse
18	18H083	Sett, hus, dør <i>inneholder 5 stk. 20</i>
19	17P501	Sett, dysesete og tetning, 5-pakning
20	18H096	Skrue, krysshode
21	128726	Skrue, krysshode
22	2000354	Sett, slange
23	18F977	Hylster
24*		Li-ion kompakt batteripakke DEWALT
	17P474	20V 2,0 Ah - USA
	17P557	18V 2,0 Ah - Europa/AP
	17P556	18V 2,0 Ah - Japan
	17P558	18V 2,0 Ah - ANZ
	17Y586	18V 2,0 Ah - Korea
*		Li-ion batterilader DEWALT (ikke vist)
	17P475	120V - USA
	17P560	230V - Europa/AP
	17P559	100V - Japan
	17P561	230V - ANZ
	17Y587	230V - Korea
	17M883	Koffert, oppbevaring (ikke vist)
25	17T582	O-ring
26	2000827	O-ring

Reservedeler

Ref.	Bestill Delenr.	Beskrivelse
27	18D981	O-ring
---	243103	Pump Armor, 1 quart (ikke vist)
28▲	18H084	Sett, advarselsmerker
		Medisinsk varslingskort (ikke vist)
▲	17R476	Engelsk, spansk, portugisisk (Brasil)
	17A134	Engelsk, Kinesisk, Koreansk
	179960	Engelsk, spansk, fransk
	17F690	Nederlandsk, Tysk, Italiensk
29	18H085	Sett, jording
30	18F891	Belte
31	18F810	Adapter, beltespenne
35	18H059	Sett, kun pistol, ingen dyse eller dyseholder
37	18H126	Sett, løsemiddelpakning (ant. 5), <i>inkluderer demonterings-/monteringsverktøy</i>
---	18H081	Sett, merke, varenavn, Ultra (ikke vist)
---	18H082	Sett, merke, varenavn, Ultimate (ikke vist)
* Batteri og lader avhenger av landets lovgivning.		
▲ Ekstra sikkerhetsmerker, merkelapper og kort leveres gratis.		

MERK: Pistolen 18H059 og slangen 2000354 er kun utformet for å brukes til QuickShot sprøyten.

Reservedeler

Utvidede reparasjonsdeler

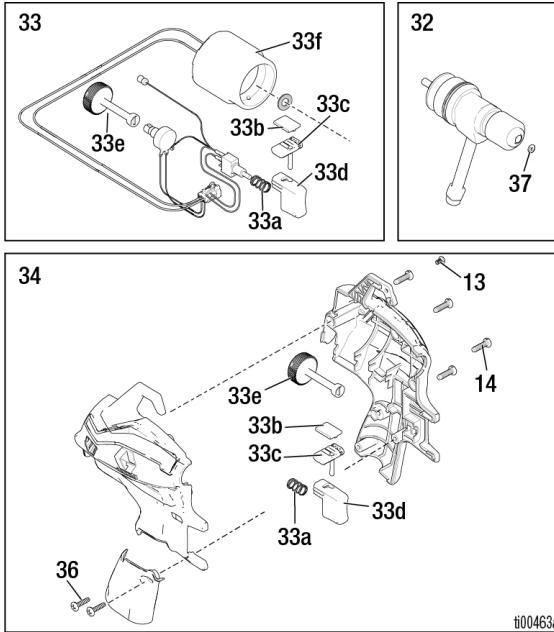

Deleliste

Ref.	Bestill Delenr.	Beskrivelse
32	18H056	Sett, nåleventil, <i>inkluderer 1 stk. 37</i>
33	18H057	Sett, magnetventil, kapsling, avtrekker, bryter
33a		Fjær, pistol
33b		Fjær, plast, glider
33c		Spenne, lås, avtrekker
33d		Beholder, avtrekker
33e		Knott, justering
33f		Magnetventil
34	18H058	Sett, pistolhus, <i>inkluderer 33a, 33b, 33c, 33d, 33e</i>
36	19F831	Skrue, krysshode

Tekniske spesifikasjoner

Tekniske spesifikasjoner

Quickshot sprøyte		
	USA	Metrisk
Maks. arbeidstrykk	2000 psi	14 MPa, 138bar
Vekt	6,4 lb	2,9 kg
Dimensjoner:		
Lengde	12 in.	30,5 cm
Bredde	6 in.	15,2 cm
Høyde	10,5 in.	26,7 cm
Temperaturområde for oppbevaring ♦❖	32° til 113° F	0° til 45° C
Driftstemperaturområde ✓	40° til 90° F	4° til 32° C
Fuktighetsområde for oppbevaring	0% til 95% relativ fuktighet, ikke-kondenserende	
Lydtryknivå	84,0 dBA	
Lydeffektnivå †	100 LwA Måleusikkerhet K = 3 LwA	
Vibrasjonsnivå (målt i samsvar med ISO 5349)	Totalverdi for vibrasjon $a_h = 11,5 \text{ ft/s}^2$	Totalverdi for vibrasjon $a_h = 3,5 \text{ m/s}^2$
Strømkilde for lader	100 - 120 Vac, 50 Hz, 15A, 1 Ø	
	230 Vac, 50 Hz, 16A, 1 Ø	
Batteri Spennning (DC)	20 V MAKS* 2,0 Ah Li-ion Kompakt batteripakke DEWALT	
Maksimum dyseåpning	0,016 in.	0,41 mm

♦ Pumpen vil skades hvis væske fryser i den.

❖ Støt eller slag ved lav temperatur kan føre til skade på plastdeler.

✓ Endringer i malingviskositet ved svært lave eller svært høye temperaturer kan påvirke sprøytens ytelse.

† Alle målinger ble utført i sprøytemodus ved den antatte operatørposisjonen. Lydeffektnivåer ble testet i henhold til ISO 3744 ved 3.3 feet (1m).

Graco standardgaranti

Graco garanterer at alt utstyr som det henvises til i dette dokumentet, som er produsert av Graco og bærer dets navn, er fritt for defekter på materiale og utførelse på den salgsdatoen som den opprinnelige kjøperen kjøpte utstyret for bruk. Med unntak av alle spesielle, forlengede eller begrensede garantier utgitt av Graco, vil Graco i en periode på tolv måneder fra kjøpsdato, reparere eller erstatte deler av utstyret forutsatt av at Graco har påvist at det foreligger en feil. Garantien er kun gyldig dersom utstyret installeres, brukes og vedlikeholdes i henhold til Gracos skriftlige anbefalinger.

Denne garantien dekker ikke, og Graco skal ikke holdes ansvarlig for generell slitasje, eller feil, skader eller slitasje som forårsakes av feilaktig installering, feil bruk, abrasjon, korrosjon, utilstrekkelig eller feilaktig vedlikehold, uaktsomhet, ulykker, sabotasje, eller bruk av komponenter som ikke er produsert av Graco. Graco skal heller ikke holdes ansvarlig for feil, skader eller slitasje som forårsakes av at utstyr ikke er forenlig med strukturer, tilbehør, utstyr eller materialer som ikke er levert av Graco, eller feilaktig utforming, produksjon, installasjon, drift eller vedlikehold av strukturer, tilbehør, utstyr eller materialer som ikke er levert av Graco.

Denne garantien er gyldig under forutsetning av at utstyret som hevdes å være defekt sendes til en autorisert Graco-forhandler med forhåndsbetalt returfrakt for verifikasjon av hevdet defekt. Hvis defekten som hevdes er bekreftet, vil Graco reparere eller erstatte eventuelle defekte deler kostnadsfritt. Utstyret vil bli returnert til den opprinnelige kjøperen når transporten er forhåndsbetalt. Hvis inspeksjon av utstyret ikke avdekker noen feil i materiale eller utførelse, vil reparasjonene gjøres til en rimelig kostnad. Disse kostnadene kan omfatte kostnader av deler, arbeid og transport.

DENNE GARANTIE ER EKSKLUSIV, OG ERSTATTER ALLE ANDRE GARANTIER, DIREKTE ELLER INDIREKTE, INKLUDERT, MEN IKKE BEGRENSET TIL, GARANTI AV SALGBARHET ELLER GARANTI FOR AT PRODUKTET ER EGNET TIL ET BESTEMT FORMÅL.

Gracos eneste forpliktelse og kjøperens eneste rettighet ved brudd på garantien er som beskrevet ovenfor. Kjøperen samtykker i at ingen andre midler (inkludert, men ikke begrenset til, tilfeldige eller følgeskader for tapt fortjeneste, tapt omsetning, skade på person eller eiendom, eller andre følgeskader eller tilfeldige tap) skal være tilgjengelig. Enhver sak for brudd på garantien må fremsettes innen to (2) år etter salgsdatoen.

GRACO GARANTERER IKKE, OG AVVISER ALLE INDIREKTE GARANTIER AV SALGBARHET ELLER AT PRODUKTET ER EGNET TIL ET SPESIELT FORMÅL, MED HENSYN TIL TILBEHØR, UTSTYR, MATERIALER ELLER KOMPONENTER SOM BLIR SOLGT MEN IKKE PRODUSERT AV GRACO.

Disse artiklene som selges av, men som ikke er produsert av Graco (slik som elektriske motorer, brytere, slanger osv.), er underlagt eventuelle garantier fra deres respektive produsenter. Graco vil gi kjøperen rimelig assistanse med å fremsette krav ved brudd på disse garantiene.

Graco har under ingen omstendigheter noen erstatningsplikt for indirekte skader eller andre tilfeldige skader som er resultatet av at Graco har levert dette utstyret. Dette gjelder også leveranse, ytelse eller bruk av andre produkter eller andre varer som er solgt i denne forbindelse, enten det er forårsaket av kontraktbrudd, brudd på garantien, uaktsomhet fra Gracos side, eller av andre årsaker.

Graco Informasjon

For siste informasjon om Graco produkter, gå inn på www.graco.com.

For patentinformasjon, se www.graco.com/patents.

VED BESTILLING, ta kontakt med din Graco-forhandler eller ring oss på 1-888-541-9788 for å finne den nærmeste forhandleren.

DEWALT® og DEWALT-logoen are varemerker som tilhører DEWALT Industrial Tool Co.,
og brukes under lisens

All data i bilder og tekst i dette dokumentet er basert på produktinformasjonen som var tilgjengelig da dokumentet ble publisert. Graco forbeholder rettigheten til å foreta endringer når som helst uten forvarsel.

Oversettelse av de originale instruksjonene. This manual contains Norwegian. MM 3A9301

Graco hovedkontor: Minneapolis

Internasjonale kontorer: Belgia, Kina Japan, Korea

GRACO INC. AND SUBSIDIARIES • P.O. BOX 1441 • MINNEAPOLIS MN 55440-1441 • USA

Opphavsrett 2022, Graco Inc. Alle Graco produksjonsavdelinger er ISO 9001-godkjente.

www.graco.com

Revisjon J, januar 2024