

GX21, GX19, og GX FF ledningsfri, elektriske, luftfri sprøjter

3A8434D

DA

Til bærbar, luftfri sprøjtning af facademaling og materialer til overfladebehandling. Ikke godkendt til brug i sprængfarlige atmosfærer eller på farlige (klassificerede) steder. Kun til erhvervmæssig brug.

GX21 ledningsfri modeller: 25T973, 25T967, 18H247, 18H252

FinishPro GX19 modeller: 25U341, 25U855, 18H246

GX FF modeller: 25U466, 25U570

3000 psi (207 bar, 20,7 MPa) maksimalt arbejdsstryk



Vigtige sikkerhedsforskrifter

Læs alle advarsler og instruktioner i denne håndbog og relaterede håndbøger. Bliv bekendt med betjeningselementerne og korrekt brug af udstyret. Gem disse vejledninger.

Relaterede håndbøger

312830 (SG3)	Pistol (GX21)
3A6285	Contractor PC Compact-pistol (GX19, GX FF)
3A3172	Pumpe

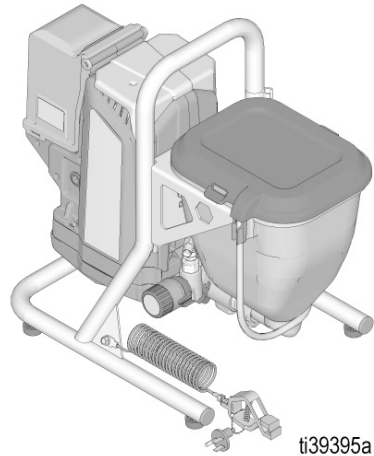
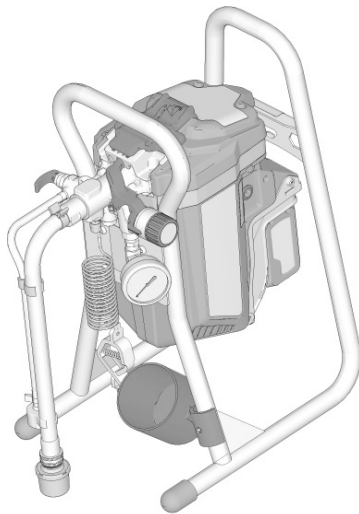

ti39395a







Anvend kun originale reservedele fra Graco.

Anvendelse af reservedele, der ikke er fremstillet af Graco, kan ugyldiggøre garantien.

Indholdsfortegnelse

Modeller	3
Vigtig information om jordforbindelse	4
Advarsler	5
Kend din sprøjte	8
Vejledning til jordforbindelse	10
Opstilling	12
Trykaflastningsprocedure	14
Betjening	15
Skylning af opbevaringsvæske	15
Påfyld pumpe	18
Påfyldning af sprøjtepipstol og slange	19
Sådan sprøjter du	20
Montering af sprøjtedyse	20
Sprøjt	21
Justering af trykreguleringsknappen	22
Valg af dyse og tryk	22
Sprøjteteknikker	23
Aktivering af pistolen	23
Pistolens retning	24
Sprøjtemønsterkvalitet	24
Fjernelse af dysetilstopninger	24
Rengøring	25
Power Flush (Hurtig skylning)	27
Skylning af tragt (Hopper Flushing)	29
Rengøring af InstaClean™ væskefilter	31
Rens pistolen	31
Opbevaring	32
Reference	33
Valg af sprøjtedyse	33
Rensvæske, forenelighed	33
Lynhenvisning	34
Vedligeholdelse	35
Airless-slanger	35
Sprøjtedyser	35
Reparation af pumpe	35
Fejlfinding	38
Dele til den ledningsfri GX21 luftløse sprøjte	42
Dele til GX19 og GX FF bærbar fødetragtsprøjte	44
Pumpesamling	46
Ledningsdiagrammer	48
Tekniske specifikationer	49
Gracos Standardgaranti	50
Oplysninger om Graco	51

Modeller

	Region	Model	Fødetragt	Holder	Batteri-spænding VDC	Opladerens spænding VAC
	NA/CA	FinishPro GX19	25U341		60	120
	Storbri-tannien	GX21 ledningsfri		25T973	54	230
		GX FF	25U570			
	EMEA	GX21 ledningsfri		25T967	54	230
		GX FF	25U466			
	ANZ	FinishPro GX19	25U855		54	230
		GX21 ledningsfri		18H252		
	AP	FinishPro GX19	18H246		54	230
		GX21 ledningsfri		18H247	60	

GX21, GX19, og GX FF elektriske, luftfri GX21 sprøjte er kompatibel med følgende DEWALT FLEXVOLT 54V og 60V batterier:

- DCB606 - 60 V/2 ah (20 V/6 ah)
- DCB546 - 54 V/2 ah (18 V/6 ah)
- DCB609 - 60 V/3 ah (20 V/9 ah)
- DCB547 - 54 V/3 ah (18 V/9 ah)
- DCB548 - 54V/4 ah (18V/12 ah)
- DCB612 - 60 V/4 ah (20 V/12 ah)

Relaterede DEWALT-håndbøger

Håndbog	Beskrivelse	Region
N463494	Håndbog til DEWALT DCB118 Hurtigoplader	USA/CA
N463510 N463511	Håndbog til DEWALT DCB118-QW Hurtigoplader (Kapitel 1 og 2)	EMEA
N501136	Håndbog til DEWALT DCB118-XE Hurtigoplader	ANZ/AP



Vigtig information om jordforbindelse

Før denne sprøjte bruges, skal man læse denne vejledning for komplette instruktioner om korrekt brug og sikkerhedsadvarsler.

Følgende information er beregnet til at hjælpe til med at forstå, hvornår der skal gøres brug af den jordforbindelseswire og klemme, der følger med sprøjten.

Læs venligst oplysningerne på materialebeholderens mærkat for at vurdere, om det er oliebaseret eller brændbart. Bed forhandleren om et sikkerhedsdatablad (SDS). Beholdermærkaten og sikkerhedsdatabladet forklarer materialets indhold og de specifikke sikkerhedshensyn i forbindelse hermed.

Malinger, coatings og rengøringsmaterialer passer generelt ind under én af følgende **3 grundtyper**:

Jordforbindelsesledning og klemme påkrævet?	Type materiale
Nej	VANDBASERET: Mærkaten på beholderen bør angive, at materialet kan fjernes med vand og sæbe.
Ja 	OLIEBASERET: Mærkaten på beholderen bør angive, at materialet er LETANTÆNDELIGT og kan fjernes med mineralsk terpentin eller ikke-brandfarlig malerfortynder. Brug oliebaseret materiale uden døre eller på et indendørs område med god ventilation og en god luftgennemstrømning. Se sikkerhedsadvarslerne i denne brugermanual. Følg Vejledning til jordforbindelse , side 10, når der bruges denne type materiale.
Ja 	BRANDFARLIG: Denne type materiale indeholder brandfarlige opløsningsmidler som f.eks. xylol, toluen, nafta, MEK, lakfortynder, acetone, denatureret alkohol og terpentin. Mærkaten på beholderen bør angive, at dette materiale er BRANDFARLIGT. Brug brandfarlige materialer uden døre eller i et område med god ventilation og en god luftgennemstrømning. Følg Vejledning til jordforbindelse , side 10, når der bruges denne type materiale.

Advarsler

Følgende advarsler gælder for opstilling, brug, jordforbindelse, vedligeholdelse og reparation af dette udstyr. Udråbstegnet indikerer en generel advarsel, og faresymbolerne henviser til procedurespecifikke risici. Når disse symboler forekommer i denne brugermanuals hovedtekst eller på advarselmærkater, henvises der til disse advarsler. Der kan fremgå produktspecifikke faresymboler og advarsler, der ikke er gennemgået i dette afsnit, overalt i denne håndbogs hovedtekst, hvor det er relevant.

ADVARSEL



BRAND- OG EKSPLOSIONSFARE (JORDFORBINDELSE)



Oliebaserede og brandfarlige materialer kan generere statisk elektricitet, når de bruges til sprøjtning eller skylning. Statisk elektricitet skaber en risiko for brand eller eksplosion ved tilstedeværelse af dampe fra maling eller opløsningsmidler. Som hjælp til at forebygge brand og eksplosion, når der bruges oliebaseerede eller brandfarlige materialer:

- Tilslut jordforbindelsesledningen og klemmen til en sikker jordforbindelse.
- Hvis der opstår statisk gnistdannelse, eller du mærker elektrisk stød, skal arbejdet standses øjeblikkeligt. Anvend ikke sprøjten, før du har lokaliseret og afhjulpet problemet.
- Alle dele af sprøjtesystemet, inklusive pumpe, slangeenhed, sprøjtepistol og genstande i og omkring sprøjteområdet, skal være korrekt jordforbundne for at beskytte mod statisk elektricitet og gnister. Brug Graco-fremstillede ledende eller jordforbundne luftløse slanger til højtryksmalersprøjter. Følg **Vejledning til jordforbindelse**, side 10.
- Kontroller, at alle beholdere og opsamlingsystemer er jordede for at forhindre, at der opstår statisk udladning. Undlad at bruge foring til spånd, medmindre den er antistatisk eller ledende.



BRAND- OG EKSPLOSIONSFARE

Brandfarlige dampe såsom dampe fra opløsningsmidler og maling i arbejdsområdet kan antændes eller eksplodere. Forebyggelse af brand- og eksplosion:



- Sprøjt ikke med brændbare eller antændelige væsker i nærheden af åben ild eller antændelseskilder såsom cigaretter, motorer og elektrisk udstyr.
- Brug ikke maling eller opløsningsmidler, der indeholder halogenerede kulbrinter.
- Sprøjt ikke med brandfarlige eller antændelige væsker i et lukket rum.
- Sprøjteområdet skal holdes godt ventileret. Sørg for, at området hele tiden gennemluftes med tilstrækkelig frisk luft.
- Anbring pumpeenheten på et sted med god udluftning mindst 6,1 m (20 fod) fra sprøjteområdet under sprøjtning, gennemskylning, rengøring eller eftersyn. Du må ikke sprøjte væske på pumpesamlingen.
- Undgå at ryge i sprøjteområdet og at sprøjte, hvis der er gnister eller ild til stede.
- Lyskontakter, motorer og lignende gnistdannende produkter må ikke anvendes i sprøjteområdet.
- Hold området rent og fri for beholdere med maling og opløsningsmidler, klude og andet brandfarligt materiale.
- Du skal kende indholdet af de malinger og de opløsningsmidler, der sprøjtes med. Læs alle sikkerhedsdatablade (SDS'er) og mærkater på beholderne med maling og opløsningsmidler. Følg sikkerhedsanvisningerne fra producenten af malingen og opløsningsmidlerne.
- Sørg for, at der forefindes et velfungerende brandslukningsapparat på arbejdsområdet.

ADVARSEL



FARE FOR INJICERING GENNEM HUDEN

Højtrykssprøjt kan sprøjte giftstoffer ind i kroppen og forårsage alvorlige kvæstelser, der kan medføre amputation. I tilfælde af injicering **skal der øjeblikkeligt søges lægehjælp**.



- Sprøjtepistolens må ikke rettes imod, og der må ikke sprøjtes imod, mennesker eller dyr.
- Hold hænder og andre kropsdele væk fra udløbsåbningen. Du må f.eks. aldrig forsøge at stoppe utætheder med nogen del af kroppen.



- Brug altid sprøjtes dysseholder. Der må ikke udføres sprøjtearbejde, hvis sprøjtedysens beskyttelseholder ikke er påmonteret korrekt.



- Brug Graco-sprøjtedysere.
- Der skal udvises den størst mulige forsigtighed ved rensning og udskiftning af sprøjtedysere. Hvis sprøjtedysen stopper til under sprøjtearbejdet, skal du følge **trykaflastningsproceduren** for at slukke for enheden og fjerne trykket, inden sprøjtedysen afmonteres mhp. rensning.



- Udstyret opretholder trykket, efter at der er slukket for strømmen. Efterlad ikke udstyret aktiveret eller under tryk uden opsyn. Følg **Trykaflastningsproceduren**, når udstyret er ubemandet eller ikke i brug, og før der udføres serviceeftersyn, rengøring eller i forbindelse med afmontering af dele.

- Kontroller slanger og dele for tegn på skader. Udskift alle slidte eller beskadigede slanger og dele.

- Systemet kan generere 20,7 MPa (207 bar, 3000 psi). Brug reservedele og ekstraudstyr fra Graco, der er normeret til mindst 207 bar (3000 psi, 20,7 MPa).

- Aktiver altid pistolens aftrækkerlås, når der ikke udføres sprøjtearbejde. Kontroller, at aftrækkerlåsen virker korrekt.

- Kontroller, at alle forbindelser er sikre, før enheden tages i brug.

- Du skal vide, hvordan man hurtigt stopper enheden og fjerner trykket. Du skal være helt fortrolig med betjeningsgrebene.



FARE VED MISBRUG ELLER FORKERT BRUG AF UDSTYR

Forkert anvendelse kan forårsage død eller alvorlig personskade.



- Brug altid egnede handsker, øjenværn og åndedrætsværn eller maske, når du sprøjter.

- Der må ikke udføres sprøjtearbejde i nærheden af børn. Børn skal altid holdes væk fra udstyret.

- Brug ikke enheden i en rækkevidde, hvor du ikke kan styre det, og stil dig aldrig på et ustabilt underlag. Du skal have et godt fodfæste og kunne holde balancen til enhver tid.

- Vær opmærksom, og hold hele tiden øje med det, du laver.

- Benyt aldrig enheden, hvis du er træt eller har indtaget medicin/stoffer eller alkohol.

- Undlad at kinke eller bøje slangen for meget.

- Undlad at udsætte slangen for temperaturer eller tryk, der overstiger grænserne fastsat af Graco.

- Brug ikke slangen som et styrkeelement til at trække eller løfte udstyret.

- Undlad at sprøjte med en slange, der er kortere end 7,6 m.

- Udskift altid straks revnede, ødelagte eller manglende dele med originale Graco-reservedele. Se **Dele**, side 42.

- Foretag aldrig ændringer eller modifikationer på udstyret. Ændringer eller modifikationer kan annullere styrelsens godkendelser og medføre sikkerhedsrisici.







- Må kun bruges i tørre omgivelser. Må ikke udsættes for vand eller regn.

- Må kun bruges i veloplyste områder.

- Sørg for, at alt udstyr er klassificeret og godkendt til det miljø, du benytter det i.

- Sprøjten må ikke anvendes eller renses med batteriafskærmningen stående åben.

ADVARSEL

	<p>FARE I FORBINDELSE MED TRYKSATTE ALUMINIUMSDELE</p> <p>Brug af væsker, der er uforenelige med aluminium i tryksat udstyr, kan forårsage en alvorlig kemisk reaktion og brud på udstyret. Hvis denne advarsel ikke følges, kan det medføre død, alvorlig personskade eller ejendomsskade.</p> <ul style="list-style-type: none"> • Der må ikke anvendes 1,1,1-triklorethan, metylenklorid, andre halogenerede kulbrinteopløsningsmidler eller -væsker, der indeholder sådanne opløsningsmidler. • Brug aldrig klorblegemiddel. • Mange andre væsker kan indeholde kemikalier, der kan reagere med aluminium. Kontakt materialeleverandøren for forenelighed.
 	<p>FORENELIGHEDSFARE FOR BATTERI OG OPLADER</p> <ul style="list-style-type: none"> • Du må kun bruge 54 V maks. eller 60 V maks. batterier og batteriopladere af mærket DEWALT sammen med dette værktøj. • LÆS ALLE VEJLEDNINGER, der følger med dette værktøj, vedrørende sikkerhed og brug i forbindelse med DEWALT-batterier og -batteriopladere. • Vask ikke og sprøjt ikke på batteriet. • Rengør ikke batteriet med noget som helst andet end en vandfugtet klud.
 	<p>FARE I FORBINDELSE MED BEVÆGELIGE DELE</p> <p>Bevægelige dele kan klemme, skære eller amputere fingre og andre kropsdele.</p> <ul style="list-style-type: none"> • Hold sikker afstand til bevægelige dele. • Anvend ikke udstyret, når afskærmninger eller dæksler er afmonteret. • Udstyret kan starte uden varsel. Før du kontrollerer, flytter eller foretager eftersyn på udstyret, skal du følge Trykafastningsproceduren og frakoble alle strømkilder.
	<p>FARE I FORBINDELSE MED GIFTIGE VÆSKER ELLER DAMPE</p> <p>Giftige væsker eller dampe kan forårsage alvorlig personskade eller død, hvis væsken sprøjtes i øjnene eller på huden, indåndes eller sluges.</p> <ul style="list-style-type: none"> • Læs sikkerhedsdatabladene (SDS'er), så du er bekendt med de konkrete farer ved de væsker, du arbejder med. • Opbevar farlig væske i godkendte beholdere, og bortskaf dem i henhold til gældende retningslinjer.
	<p>PERSONBESKYTTELSESUDSTYR</p> <p>Brug passende beskyttelsesudstyr, når du opholder dig i arbejdsområdet, for at bidrage til at forhindre alvorlige kvæstelser, herunder øjenskader, høretab, indånding af giftige dampe samt forbrændinger. Beskyttelsesudstyr inkluderer, men er ikke begrænset til:</p> <ul style="list-style-type: none"> • Øjenbeskyttelse og høreværn. • Åndedrætsværn, beskyttelsesbeklædning og handsker, som anbefalet af producenten af væske- og opløsningsmidlet.

Kend din sprøjte

Kend din sprøjte GX21 komponentoversigt

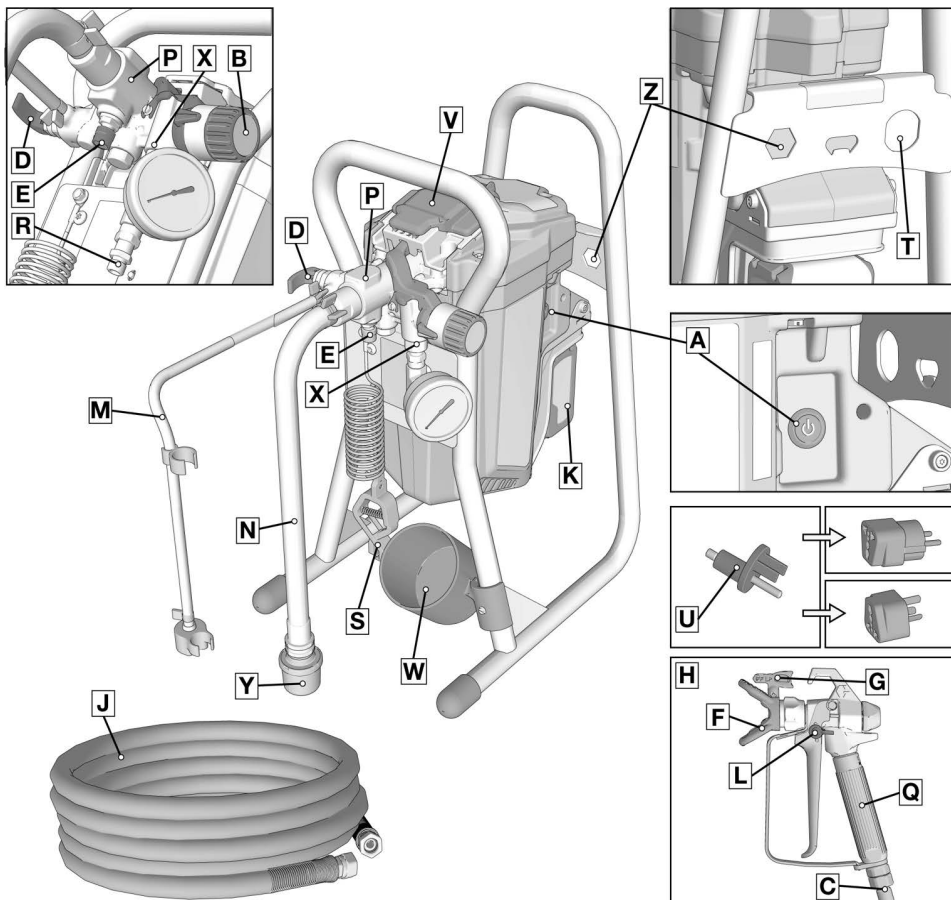

139387a

A	TÆND/SLUK-kontakt (ON/OFF)
B	Trykreguleringsknop
C	Pistolens væskeindtagsfitting
D	Spædeventil
E	Tryk på spædeknappen
F	Beskyttelsesbøjle/holder til dyse
G	Vendbar sprøjtedyse
H	Lufffri sprøjtepistol
J	Airless-slange
K	Batteri
L	Aftrækkersikring på pistol
M	Aftapningsslange (med diffusor)
N	Væskeindtagslange (sugning)

P	ProXChange™ pumpe (bagved easy access-lågen)
Q	Væskefilter i pistol (i håndtag)
R	Væskeudgangsfitting (lufffri slangetilslutning)
S	Jordforbindelsesledning med klemme
T	Afmonteringsværktøj til indgangsventil
U	Jordforbindelsesadapter
V	Easy Access-dør med dækse
W	Suge-/aftapningsrørkop
X	InstaClean™-væskefilter (inden i væskeudløb)
Y	Indgangsfilter
Z	Afmonteringsværktøj til pumpe
	Model/serieskilt (ikke vist, sidder i bunden af enheden)

Se **Lynhenvisning**, side 34 for mere information.

GX19 og GX FF komponentidentifikation

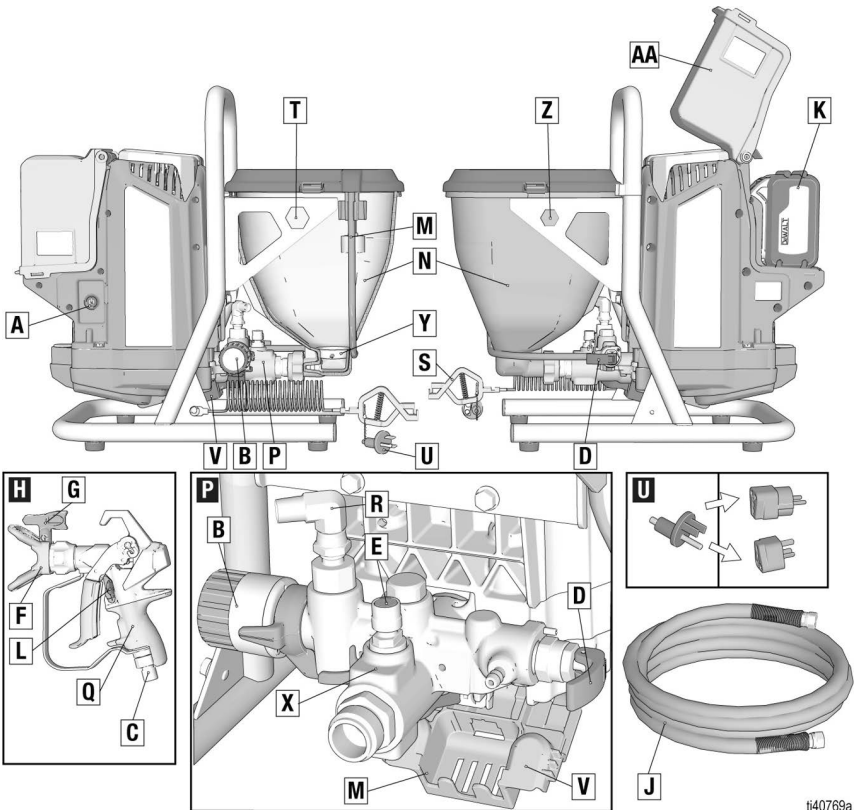

t#40769a

A	TÆND/SLUK-kontakt (ON/OFF)
B	Trykreguleringsknop
C	Pistolens væskeindtagsfitting
D	Spædeventil
E	Tryk på spædeknappen
F	Beskyttelsesbøjle/holder til dyse
G	Vendbar sprøjtedyse
H	Lufffri sprøjtepistol
J	Airless-slange
K	Batteri
L	Aftræktersikring på pistol
M	Aftapningsslange (med diffusor)
N	Fødetragt
P	ProXChange™ pumpe
Q	Væskefilter i pistol (i håndtag)
R	Væskeudgangsfitting (lufffri slangetilslutning)
S	Jordforbindelsesledning med klemme
T	Afmonteringsværktøj til indgangsventil

U	Jordforbindelsesadapter
V	Easy Access-låge
X	InstaClean™-væskefilter (inden i væskeudløb)
Y	Indløbets filtersigte, inde i tragten (ikke vist)
Z	Afmonteringsværktøj til pumpe
AA	Batteridæksel
	Model/serieskilt (ikke vist, sidder på rammen)
Se Lynhenvisning , side 34 for mere information.	

Vejledning til jordforbindelse

Vejledning til jordforbindelse (Oliebaserede og brandfarlige materialer)



Udstyret skal være jordet for at reducere risikoen for statiske gnister. Statiske gnister kan få dampe til at antænde eller eksplodere. En god jordforbindelse fungerer som afleder for den elektriske strøm.

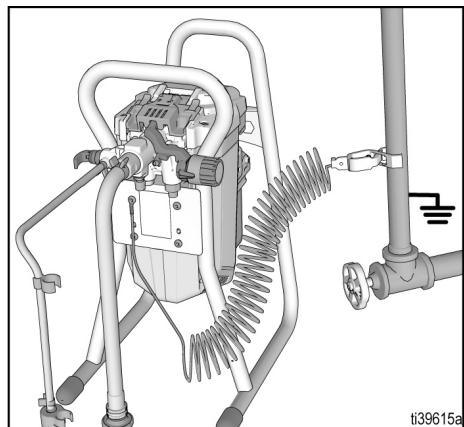

Sprøjten er udstyret med en jordforbindelsesledning og klemme. Klemmen skal være forbundet til en sikker jordforbindelse, når der sprøjtes eller skylles med oliebaseerede eller brandfarlige materialer.

Et vandrør kan bruges som sikker jordforbindelse. Tilslut jordforbindelsesledningen og klemmen til et vandrør af metal.

En korrekt jordet stikkontakt kan også bruges som sikker jordforbindelse. Brug den medfølgende udgangsadapter.

Sæt adapteren i en udgang med jordforbindelse. Tilslut jordforbindelseswiren og klemmen til metalstiften på adapteren.

Hvis jordforbindelsesledningen ikke er lang nok til at nå en jordet stikkontakt, brug en 3-leders jordet forlængerledning mellem adapteren og stikkontakten.

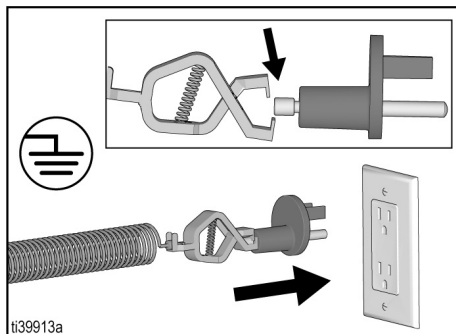

Væskeslanger: Anvend kun elektrisk ledende væskeslanger med en samlet længde på maksimum 300 fod (91 m) for at sikre jordgennemgang.

Sprøjtepipstol: Jordet via forbindelse til en korrekt jordet væskeslange og pumpe.

Spande

Opløsningsmiddel- og oliebaseerede væsker:
Følg de lokale regler og love. Anvend kun ledende metalspande, der anbringes på en jordforbundet overflade, såsom beton.

Anbring aldrig spanden på en ikke-ledende overflade, såsom papir eller karton, da dette afbryder jordforbindelsens kontinuitet.

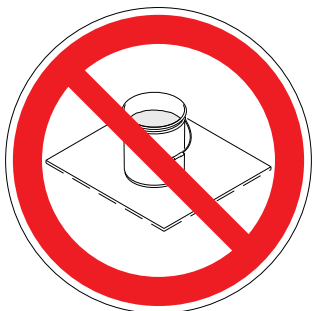

Jordforbind altid en metalspand: Slut en jordledning til spanden. Klem den ene ende fast til spanden og den anden ende til en korrekt jordforbindelse, f.eks. et vandrør.

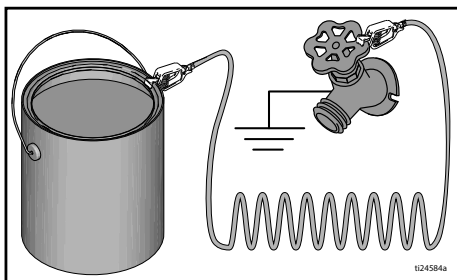

For at opretholde jordforbindelsens kontinuitet, når sprøjten skylles eller trykket aflastes: Hold metaldelen på sprøjtepistolen fast mod siden af en jordet metalspand, og tryk derefter på pistolens aftrækker.

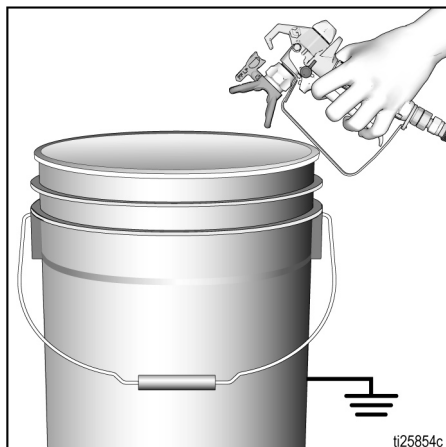

Opstilling

Ved udpakning af sprøjten første gang eller efter lang tids opbevaring skal opsætningsproceduren udføres.

1. Tilslut den luftfri Graco-slange til væskeudløbet. Brug en skruenøgle til at stramme forsvarligt.

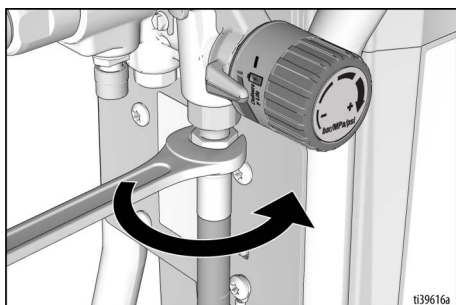

2. Slut den anden ende af slangen til pistolen.

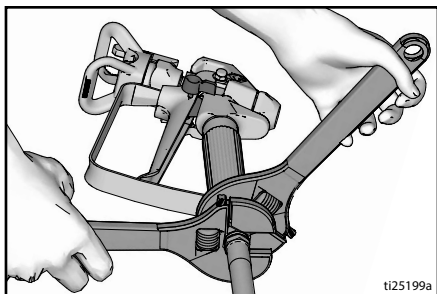

3. Brug skruenøgler til at stramme forsvarligt. Hvis slangen allerede er tilsluttet, sørg for at tilslutningerne er tætte.
4. Aktivér aftrækkersikringen.

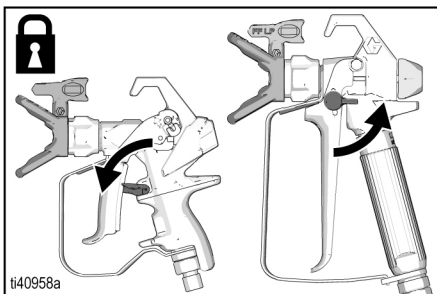

5. Afmonter dyseholderen. Tab ikke pakningerne.

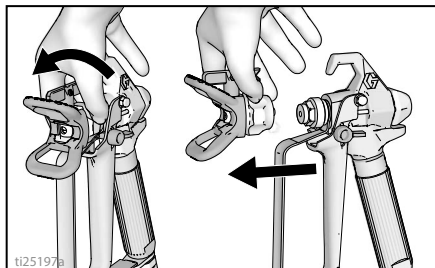

6. Træk trykreguleringsknappen helt til venstre (med uret) til minimumstryk opnås.

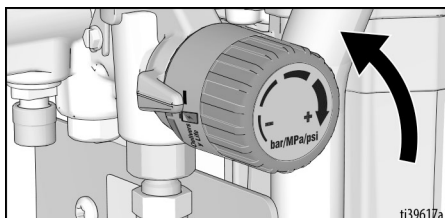

7. Ved udpakning af sprøjten første gang, fjern emballagen fra indløbets filtersi. Efter langtidsopbevaring skal du kontrollere indtagets filtersi for tilstopninger og snavs.

Filterér malingen

Maling, som allerede har været åbnet, kan indeholde tør maling eller andet snavs. For at undgå spædningsproblemer og tilstopninger i sprøjtedysen, anbefales det at filtrere malingen før brug. Filtersier til maling fås hos malingforhandleren. Anbring en filtersi til maling over en ren spand, og hæld malingen gennem filtersien for at opfange tør maling og andet snavs, før sprøjtearbejdet påbegyndes.



Montering og afmontering af batteri

Start altid med et fuldt opladet batteri. Batteriet eller opladeren må ikke sprøjtes på eller nedsænkes i vand. Se de oplysninger om batteri og oplader, der fulgte med sprøjten.

Afmonter og monter batteriet i sprøjten på følgende måde:

1. Fjern det brugte batteri, hvis det stadigvæk sidder der.
2. Monter batteriet ved at rette batteripakken ind efter skinnerne inde i sprøjten og skyde den ind, indtil batteripakken sidder godt på plads. Sørg for, at den ikke går løs igen.

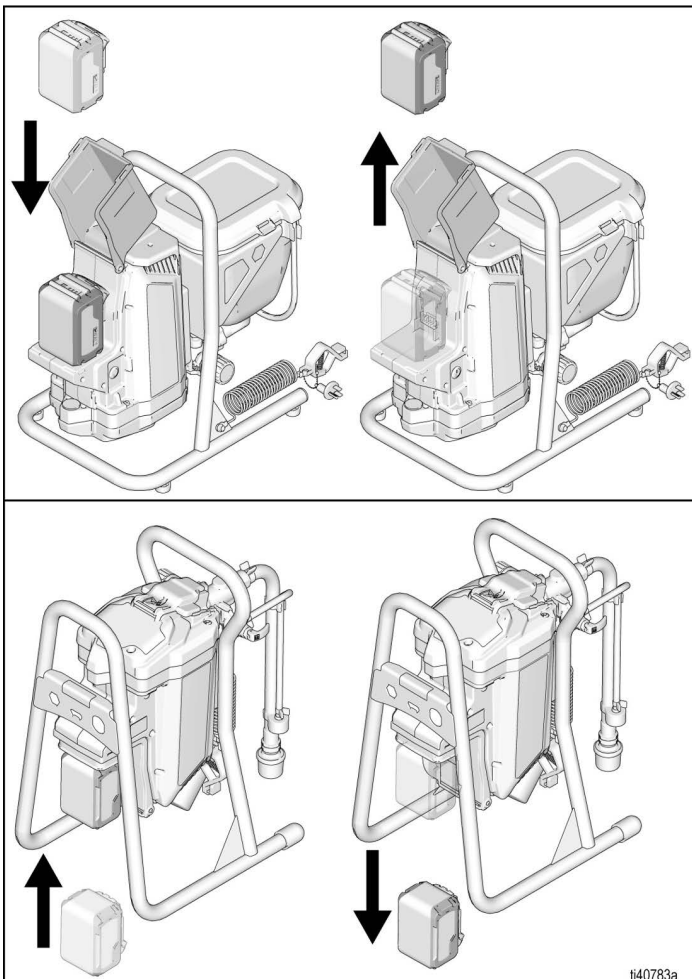
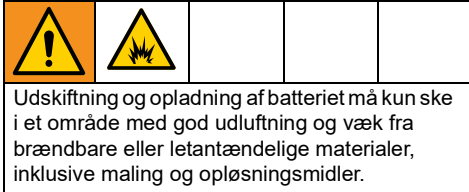

tt40783a

Trykaflastningsprocedure

Trykaflastningsprocedure



Følg Trykaflastningsproceduren, hver gang du ser dette symbol.

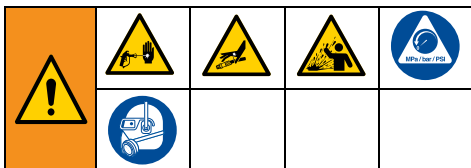

Dette udstyr forbliver under tryk, indtil trykket aflastes manuelt. For at forhindre alvorlige skader fra væske under tryk, såsom hudinjicering eller stænk fra væske, følg

Trykaflastningsproceduren, når sprøjten er stoppet, og før sprøjten renses eller kontrolleres, samt før udstyret serviceres.

1. Aktivér aftrækkesikringen. Sørg altid for at aftrækkerlåsen er aktiveret, når sprøjten ikke er i brug for at forhindre, at pistolen aktiveres ved et uheld.

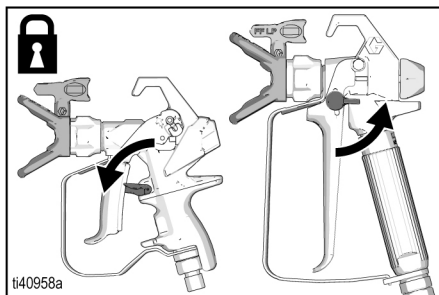

2. Sæt TÆND/SLUK-knappen i positionen **OFF**. Afbryderen lyser ikke, når den er slukket (OFF).

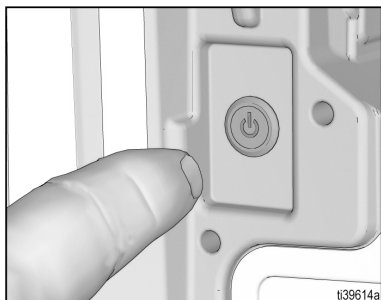

3. Drej trykreguleringsknappen til den laveste indstilling.

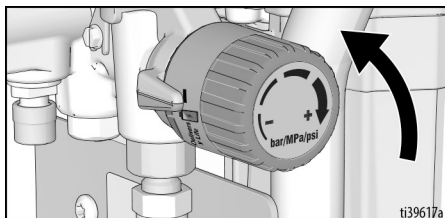

4. Sørg for at holde pistolen godt fast ned i en spand, ret pistolen nedad ind i spanden. Deaktivér aftrækkerlåsen og tryk på pistolaftrækkeren for at aflaste trykket.

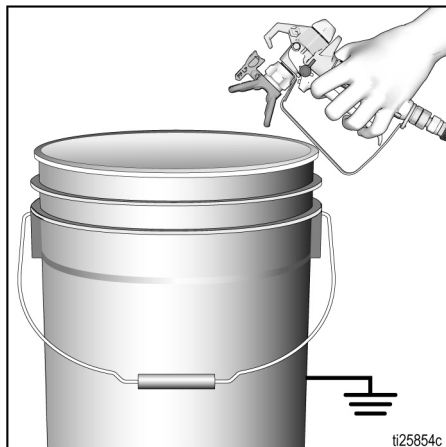

5. Aktivér aftrækkesikringen.
6. Sæt aftapningsslangen ned i en spand og anbring spæde-/sprøjte-ventilen i PRIME-positionen (aftapning) for at aflaste trykket.
7. Hvis du har mistanke om, at sprøjtedysen eller slangen er tilstoppet, eller at trykket ikke er blevet helt afløst:
 - a. Løsn dyseholderens låsemøtrik MEGET LANGSOMT for at aflaste trykket gradvist.
 - b. Løsn møtrikken eller koblingen helt.
 - c. Derefter kan tilstopningen fjernes fra den luftløse slange eller sprøjtedysen.

Betjening

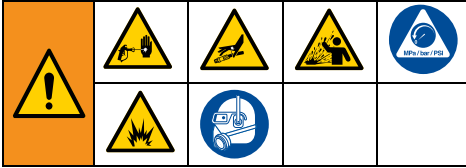

Spæde-/sprøjteventil

Spæde-/sprøjteventilen bruger et vippehåndgreb, som kan skubbes i positionen PRIME (spædning) og SPRAY (sprøjtning).

Positionen SPRAY

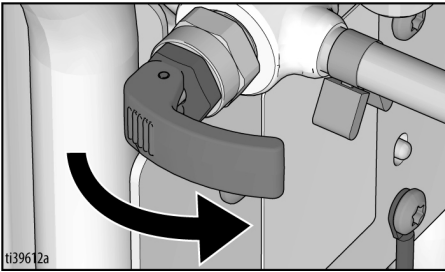

Positionen PRIME

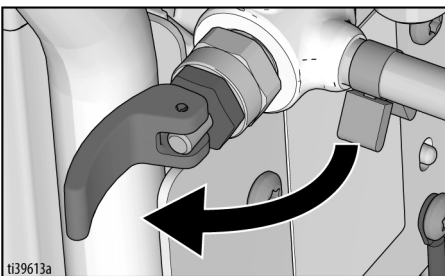

Skylning af opbevaringsvæske

Sprøjten leveres fra fabrikken med en lille mængde testmateriale i systemet. **Det er vigtigt, at du skyller dette materiale ud af sprøjten, inden du bruger den første gang.** Se **Rensevæske, forenelighed**, side 33 og **Lynhenvisning**, side 34 for yderligere information.

1. Udfør **Trykafslastningsprocedure**, side 14.
2. Sørg for, at TÆND/SLUK-knappen står på **OFF**. Afbryderen lyser ikke, når den står på OFF.

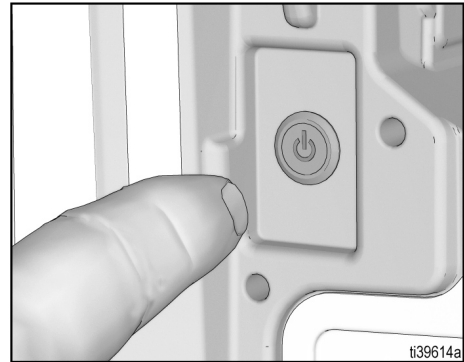

For stående modeller

- a. Fjern aftapningsrøret (mindre) fra sugerøret (større).

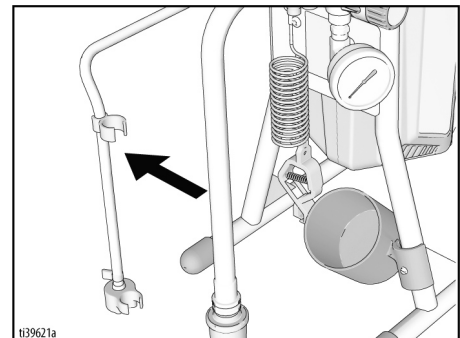

Betjening

- b. Anbring aftapningsslangen i affaldsspanden med jordforbindelse.

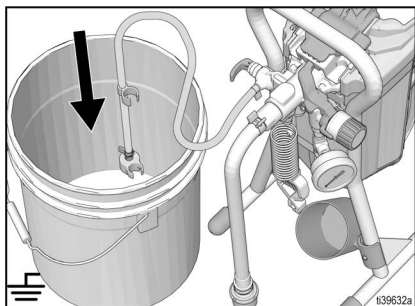

- c. Sænk sugeslangen i en jordet spand, der er delvist fyldt med vand eller skyllevæske. Når der skylles med oliebaseerede eller brandfarlige materialer, følg **Vejledning til jordforbindelse**, side 10.

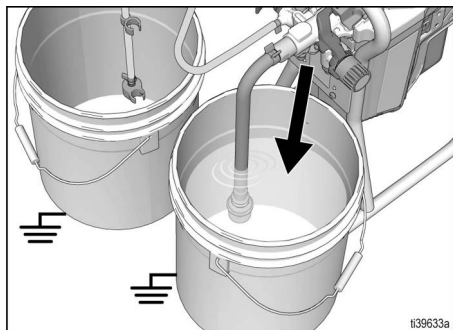

Til modeller med fødegravt

- a. Løft aftapningsrøret med holderen taget af tragt.

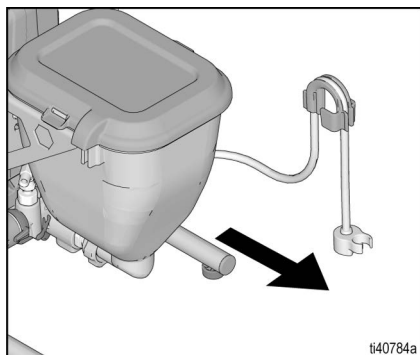

- b. Mens aftapningsrørholderen med aftapningsrøret holdes parallelt med toppen af affaldsspanden, drejes holderen over spandens kant. Aftapningsrøret skal nu være på indersiden af affaldsspanden.

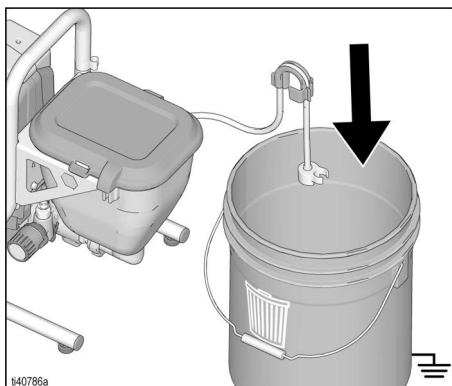

- c. Hæld cirka to quarts (to liter) vand eller skyllevæske ind i tragten. Når der bruges oliebaseeret eller brandfarligt materiale, følg **Vejledning til jordforbindelse**, side 10.

3. Placer Spæde/sprøjteventilen i PRIME-position.

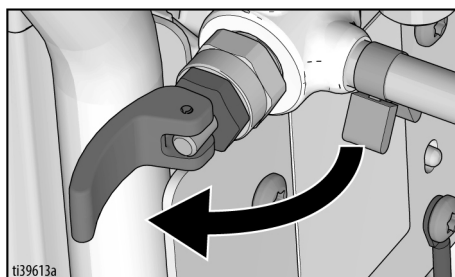

4. Monter batteriet. Se **Montering og afmontering af batteri**, side 13.

5. Tryk to gange på PushPrime-knappen for at løsne indgangskuglen.

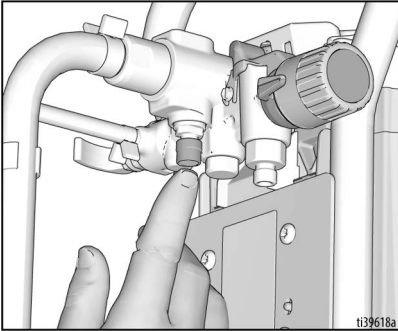

6. Justér indstillingsindikatoren med lav indstilling på trykreguleringsknappen.

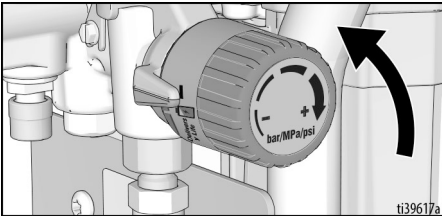

7. Sæt TÆND/SLUK-knappen i positionen **ON**. Afbryderen lyser, når den er tændt (ON).

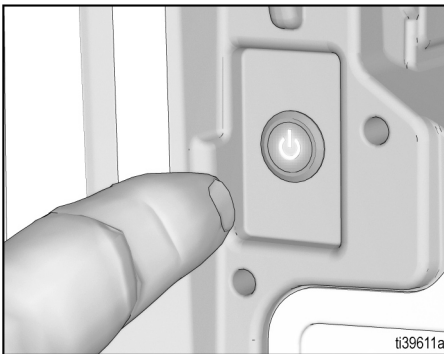

8. Øg trykket 1/2 omgang for at starte motoren. Tillad malingen eller andet materiale at cirkulere gennem sprøjten, indtil der flyder materiale ud af aftapningsrøret.

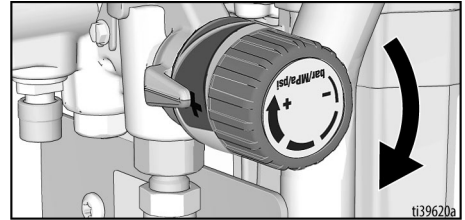

9. Når sprøjten starter med at pumpe, vil skyllevæske og luftbobler blive rensset fra systemet. Lad væsken strømme ud af aftapningsrøret og ned i affaldsspanden i 30 til 60 sekunder.
10. Sæt tænd/sluk-knappen i positionen **OFF**. Afbryderen lyser ikke, når den står på OFF.

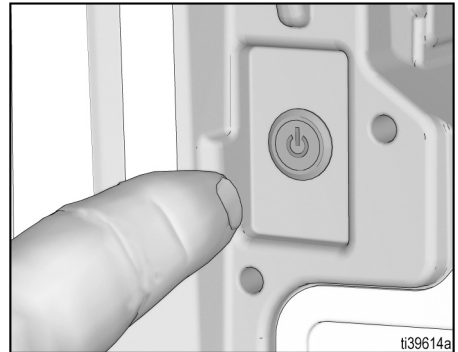

Højtrykssprøjt kan sprøjte giftstoffer ind i kroppen og forårsage alvorlige kvæstelser. Du må ikke standse udsivninger med hænderne eller klude.

11. Kontrollér for udsivninger. I tilfælde af udsivning, udfør en **Trykafastningsprocedure**, side 14, tilspænd derefter alle fittings. Hvis der ikke er lækager, fortsæt til næste trin.

Påfyldt pumpe

For stående modeller

1. Flyt sugerøret til malerspanden og stik sugerøret ned i malingen. Når der sprøjtes oliebaseerede eller brandfarlige materialer, følg **Vejledning til jordforbindelse**, side 10.

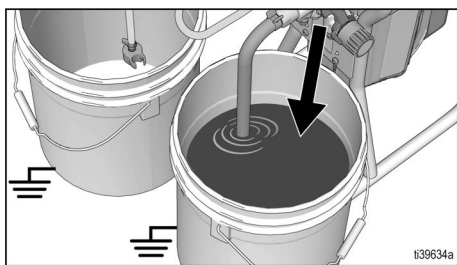

2. Tryk TÆND/SLUK-knappen til positionen **ON**. Afbryderen lyser, når den står på ON.
3. Vent for at se om malingen siver ud af aftapningsrøret.

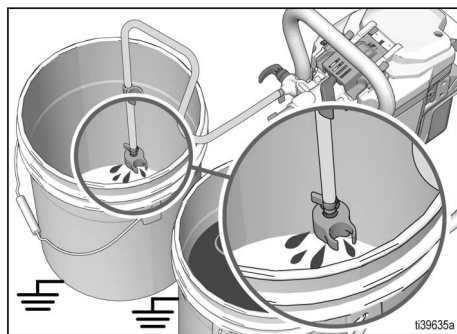

4. Tryk TÆND/SLUK-knappen til positionen **OFF**. Knappen lyser ikke, når den står på OFF.

BEMÆRK: Nogle væsker kan spæde hurtigere, hvis ON/OFF-kontakten midlertidigt er slukket, således at pumpen kan sænke farten og stoppe. Drej ON/ODF-kontakten over på on og off flere gange, hvis det er nødvendigt.

Til modeller med fødetragt

1. Tilføj maling til fødetragt. Når der sprøjtes oliebaseerede eller brandfarlige materialer, følg **Vejledning til jordforbindelse**, side 10.

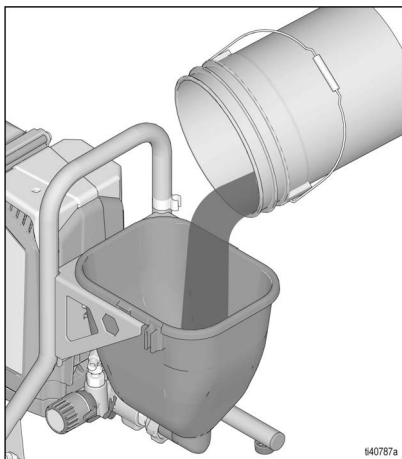

2. Tryk TÆND/SLUK-knappen til positionen **ON**. Afbryderen lyser, når den står på ON.
3. Vent for at se om malingen siver ud af aftapningsrøret.

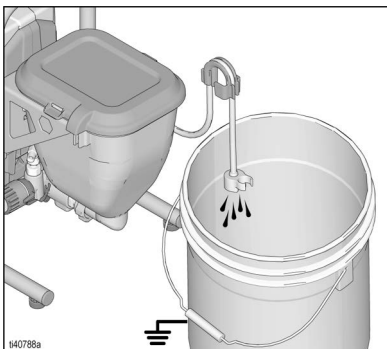

4. Tryk TÆND/SLUK-knappen til positionen **OFF**. Knappen lyser ikke, når den står på OFF.

BEMÆRK: Nogle væsker kan spæde hurtigere, hvis ON/OFF-kontakten midlertidigt er slukket, således at pumpen kan sænke farten og stoppe. Drej TÆND/SLUK-kontakten over på on og off flere gange, hvis det er nødvendigt.

Påfyldning af sprøjtepistol og slange

1. Hold pistolen mod affaldsspanden. Ret pistolen ned i affaldsspanden.
 - a. Deaktiver aftrækkersikringen.
 - b. Træk og hold pistolaftrækkeren.
 - c. Drej ON/OFF-kontakten til SPRAY-position.
 - d. Tryk TÆND/SLUK-knappen til positionen **ON**. Afbryderen lyser, når den står på ON.

2. Aktivér pistolen ind i affaldsspanden, indtil der kun kommer maling ud af pistolen.
3. Slip aftrækkeren. Aktivér aftrækkersikringen.
4. Før aftapningsslangen over i malerspanden og klips den på sugeslangen. På tragtmødeljerne klippes aftapningsrøret på tragten.

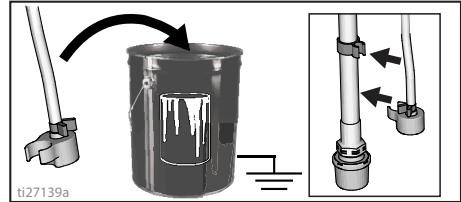

BEMÆRK: Når motoren stopper, er sprøjten klar til at male. Hvis motoren fortsætter med at køre, er sprøjten ikke korrekt spædet, gentag **Påfyld pumpen og Påfyldning af sprøjtepistol og slange**.

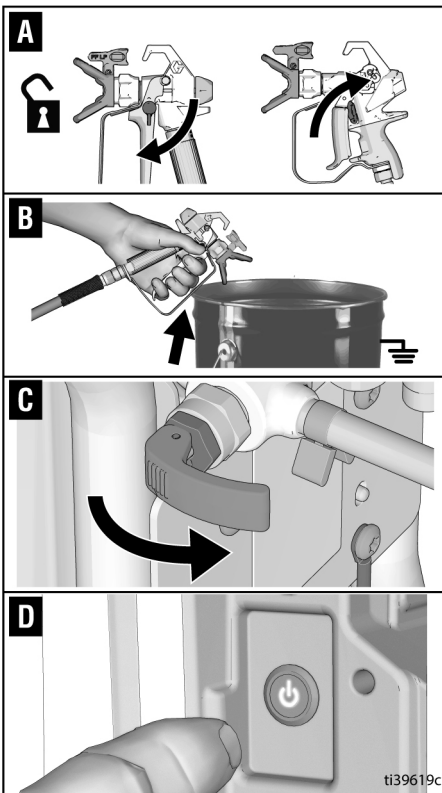

Sådan sprøjter du

Sådan sprøjter du Montering af sprøjtedyse



For at undgå alvorlige kvæstelser fra hudinjicering må du ikke anbringe hånden foran sprøjtedyse under montering eller fjernelse af sprøjtedyse eller sprøjtebeskyttelsesbøjle.

For at undgå, at der forekommer udsivninger fra sprøjtedyse, skal der sørges for, at sprøjtedyse og dyseholderen er korrekt monteret.

1. Udfør **Trykafastningsprocedure**, side 14.
2. Aktivér aftrækkersikringen.
3. Kontroller, at sprøjtedyse og dyseholderdelene er korrekt monteret i den viste rækkefølge.

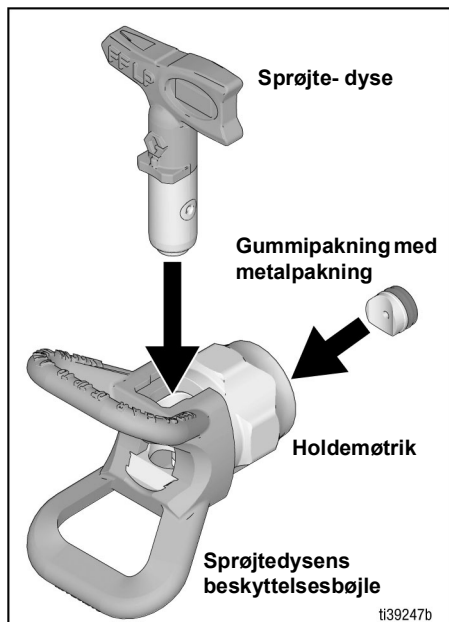

- a. Brug sprøjtedyse til at bringe gummi- og metalpakningerne på linje i dyseholderen.

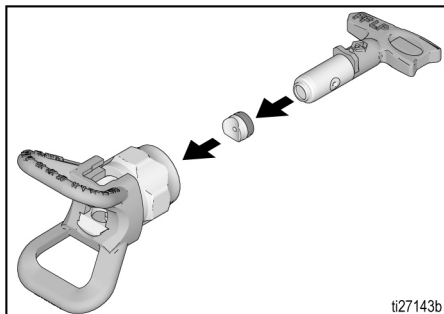

- b. Sprøjtedyse skal skubbes hele vejen ind i sprøjtedyse beskyttelsesbøjle. Drej sprøjtedyse for at skubbe nedad.

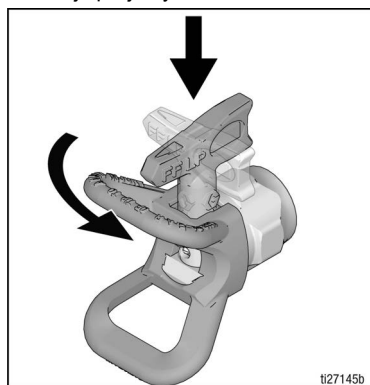

- c. Drej det pileformede håndtag på sprøjtedyse fremad til sprøjteposition.
4. Skru sprøjtedyse samlingen på pistolen og fastspænd.

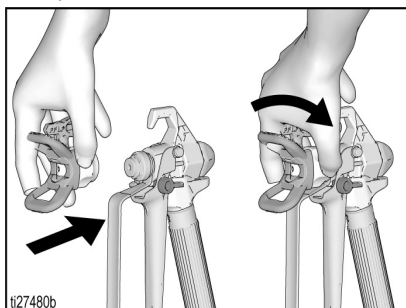

Sprøjt

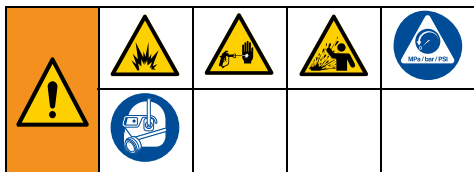

Når en RAC X™ FF LP Fine Finish vendbar sprøjtedyse til lavt tryk anvendes, kan sprøjtetrykket sænkes. Sprøjtning ved lavere tryk giver mindre oversprøjtning og reducerer sliddet på sprøjtedysen. Juster sprøjtetrykket for at minimere oversprøjtning.

BEMÆRK: Hvis der sprøjtes med oliebaseret eller brændbart materiale, følg **Vejledning til jordforbindelse**, side 10.

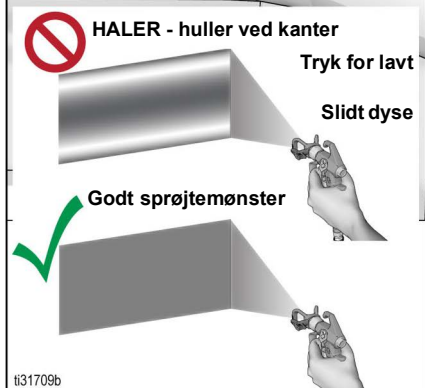
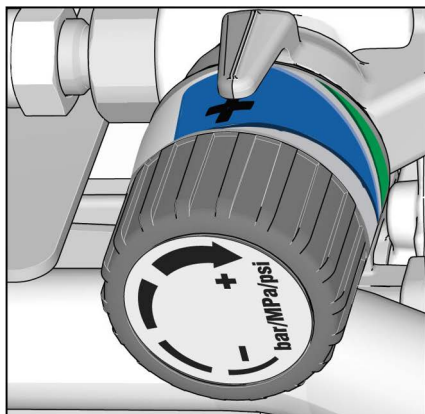

ti31709b

Forstøvet, ligeligt
fordelt viftemønster

Endestykker

Sådan sprøjter du

Justering af trykreguleringsknappen

Med trykreguleringsknappen er der uendelige trykindstillingsmuligheder. For at mindske oversprøjtning, start altid med den laveste trykindstilling og øg trykket til den minimumsindstilling, der giver et acceptabelt sprøjtemønsterresultat.

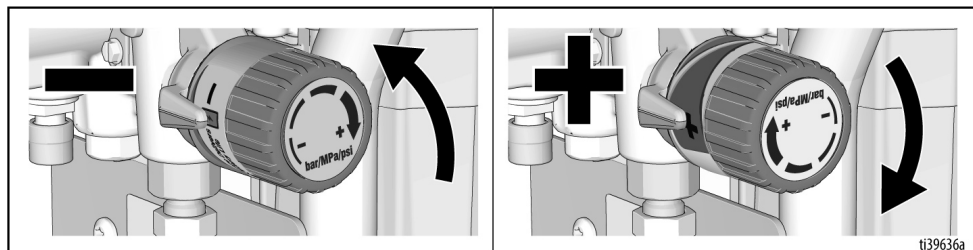

ti39636a

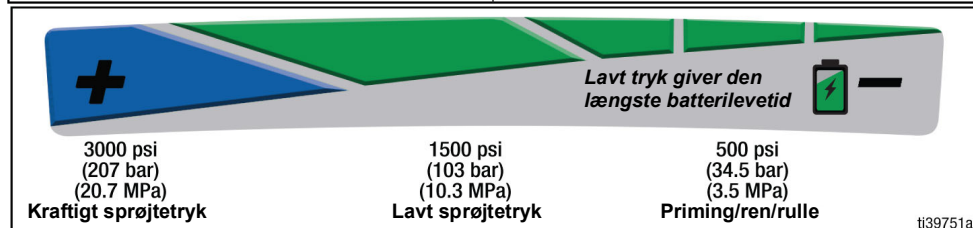

ti39751a

For at vælge tryk, sørg for, at symbolet på trykreguleringsknappen står ud for indstillingsindikatoren på sprøjten.

Valg af dyse og tryk

Se skema over anbefalede sprøjtetryk, som gælder dit materiale. Læs producentens anbefalinger, som står på malings- (materiale-) dåsen.

Maksimal dysehulstørrelse, der skal anvendes på sprøjten:

– GX21: 0,021 tommer (0,53 mm), GX19 og GX FF: 0,019 tommer (0,48 mm).

	Coatings				
	Bejdse	Emaljelak	Grundere	Indendørs malinger	Udendørs malinger
Sprøjtetrykindstilling	Lavt sprøjtetryk	Lavt sprøjtetryk	Kraftigt sprøjtetryk	Kraftigt sprøjtetryk	Kraftigt sprøjtetryk
Dysehulstørrelse					
0,011 tommer (0,28 mm)	✓				
0,013 tommer (0,33 mm)	✓	✓	✓	✓	
0,015 tommer (0,38 mm)		✓	✓	✓	✓
0,017 tommer (0,43 mm)			✓	✓	✓
0,019 tommer (0,48 mm)					✓
0,021 tommer (0,53 mm)					✓

Dyser til fint finish

Dyser til fint finish har en ekstra åbning, som giver en finere forstøvning af materialet.

Størrelse	Coatings				
	Polyurethan	Lak	Slibeforseglers	Emaljelak	Latex
Sprøjtetrykindstilling	Lavt sprøjtetryk	Lavt sprøjtetryk	Lavt sprøjtetryk	Kraftigt sprøjtetryk	Kraftigt sprøjtetryk
0,008 tommer (0,20 mm)	✓	✓	✓		
0,010 tommer (0,25 mm)	✓	✓	✓		
0,012 tommer (0,31 mm)				✓	
0,014 tommer (0,36 mm)					✓
0,016 tommer (0,41 mm)					✓

Sprøjteteknikker

Brug et stykke pap til at øve dig på disse basisteknikker, før du begynder selve sprøjtearbejdet.

- Hold sprøjten 30 cm fra overfladen, og ret den lige mod overfladen. Hvis pistolen drejes for at justere sprøjtevinklen, giver det en ujævn overflade.

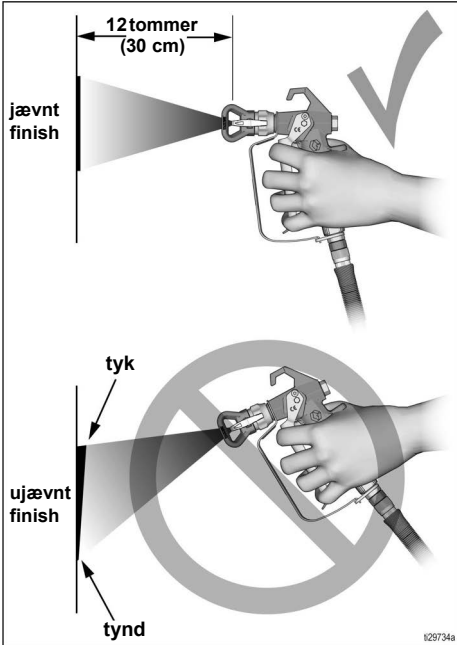

- Bøj håndledet for at holde pistolen lige. Hvis pistolen viftes for at justere sprøjtevinklen, giver det en ujævn overflade.

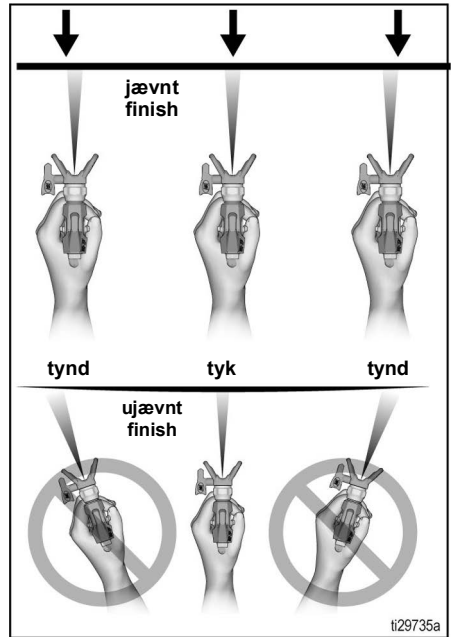

Aktivering af pistolen

Træk i aftrækkeren efter strøget er påbegyndt. Slip aftrækkeren, før strøget afsluttes. Pistolen skal være i bevægelse, når aftrækkeren aktiveres og slippes.

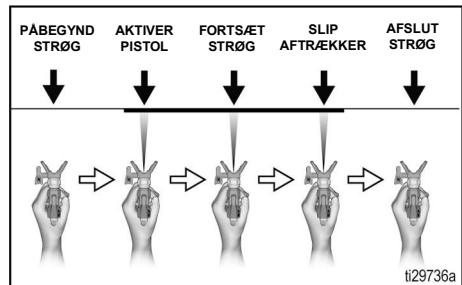

Sådan sprøjter du

Pistolens retning

Ret pistolspidsen mod kanten af det foregående strøg for at overlape hvert strøg en halv gang.



Sprøjtemønsterkvalitet

Et godt sprøjtemønster fordeles jævnt, idet det rammer overfladen.

- Sprøjtingen skal forstøves (jævnt fordelt, ingen huller ved kanterne).

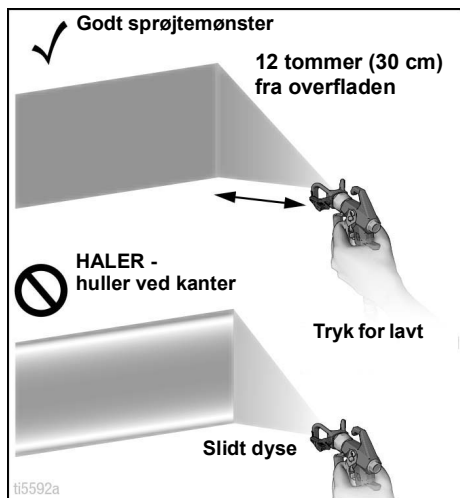

Hvis der bliver ved med at være haler ved højeste sprøjtetryk:

- Sprøjtedysen kan være slidt. Se **Valg af sprøjtedyse**, side 33.
- En mindre sprøjtedyse kan være nødvendig.

- Materialet skal muligvis fortyndes. Hvis materialet har brug for at være tyndere, skal du følge producentens anbefalinger.

Fjernelse af dysetilstopninger

I tilfælde af at partikler eller snavs tilstopper sprøjtedysen, er denne sprøjte konstrueret med en vendbar sprøjtedyse, som hurtigt og nemt fjerner partiklerne, uden at du behøver at skille sprøjten ad.

Se **Filtrér malingen**, side 12 for yderligere oplysninger.

1. Slip aftrækkeren. Aktivér aftrækkersikringen. Drej sprøjtedysen til positionen for rensning af tilstopninger. Deaktivér aftrækkersikringen. Aktivér pistolen i affaldsområdet for at rense tilstopning.

Rens for tilstopninger

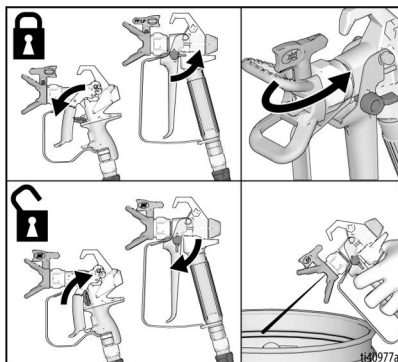

2. Aktivér aftrækkersikringen. Drej sprøjtedysen tilbage til sprøjteposition. Deaktivér aftrækkersikringen og fortsæt sprøjtearbejdet.

Sprøjt

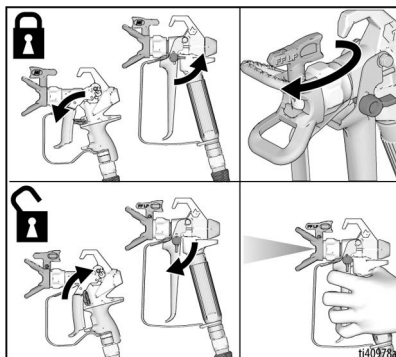

Rengøring

Ved rengøring af sprøjten efter hver brug opnås en problemfri opstart næste gang sprøjten tages i brug.

- For langtidsopbevaring henvises der til **Opbevaring**, side 32.
- Se **Rensevæske, forenelighed**, side 33 og **Lynhenvisning**, side 34.

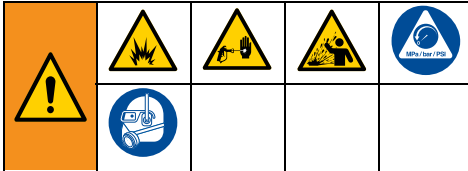

Sådan undgås alvorlige skader pga. brand og eksplosion under brug af oliebaseerede eller brandfarlige materialer:

- Sprøjt ikke opløsningsmidler gennem sprøjtedysen. Fjern altid dyseholderen og sprøjtedysen inden skylning. Rens dyseholderen og sprøjtespidsen i en spand med et foreneligt opløsningsmiddel.
- Foretag rengøringen i et godt ventileret område. Sørg for, at området hele tiden gennemluftes med tilstrækkelig frisk luft.
- Sørg altid for, at sprøjten og affaldsbeholderen er jordforbundne, når der skylles med opløsningsmidler.

Rengøring fra en spand (stående modeller)

Skylning af spand virker kun med modeller, som har et sugerør.

1. Når der bruges oliebaseeret eller brandfarligt materiale, følg **Vejledning til jordforbindelse**, side 10.
2. Udfør **Trykafastningsprocedure**, side 14.
3. Fjern dyseholderen og sprøjtedysen. For yderligere information, se **Rens pistolen**, side 31.

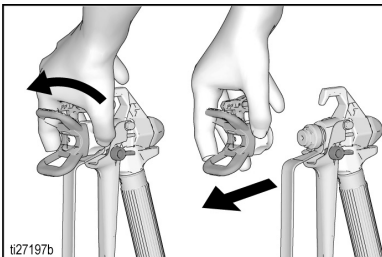

t127197b

4. Fjern sugeslangen og afløbsslangen fra malingen, og aftør overflødig maling udenfor.

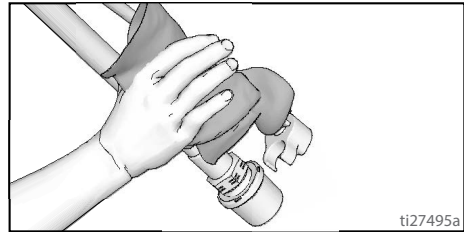

ti27495a

5. Fjern aftapningsrøret (mindre) fra sugerøret (større).

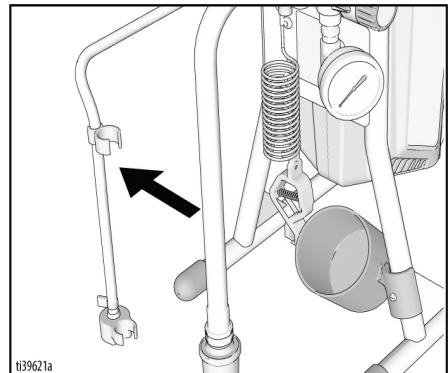

ti39621a

6. Anbring den tomme affaldsspand og væskepande til skylning ved siden af hinanden.
7. Anbring sugerøret i skyllevæskan. Se **Rensevæske, forenelighed**, side 33, vedrørende passende skyllevæske til brug. Anbring aftapningsslangen i affaldsspanden.

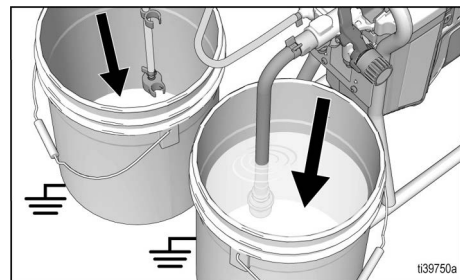

ti39750a

Rengøring

8. Drej trykreguleringsknappen til indstillingen Prime/Clean (den laveste indstilling ved hvilken pumpen kan køre).

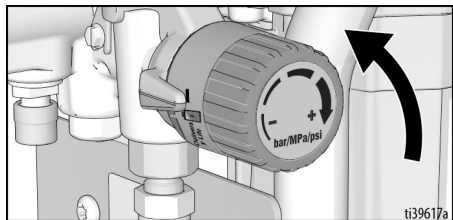

9. Placer Spæde/sprøjteventilen i PRIME-position.
10. Tryk på TÆND/SLUK-knappen for at stille på ON. Knappen lyser, når den står på ON.
11. Skyl indtil cirka 1/3 af skyllevæsken tømmes fra spanden.
12. Tryk på TÆND/SLUK-knappen for at stille på OFF. Knappen lyser ikke, når den står på OFF.

BEMÆRK: Trin 13 er til tilbageførsel af maling i den luftfri malerslange til malerspanden. En 50 ft (15 m) slange kan indeholde cirka 1 quart (1 liter) maling.

13. For at få maling tilbage i slangen:
- Hold pistolen fast
 - Ret pistolen ned i malerspanden.
 - Deaktiver aftrækkersikringen.
 - Træk og hold pistolaftrækkeren.
 - Anbring Spæde-/Sprøjte-ventilen i SPRAY-position.

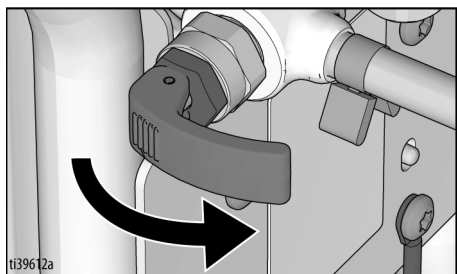

- f. Tryk på TÆND/SLUK-knappen for at stille på ON. Knappen lyser, når den står på ON.
g. Fortsæt med at holde pistolaftrækkeren, indtil du ser, at malingen, som fortyndet med skyllevæsken, begynder at flyde ud af pistolen.
14. Mens der fortsættes med aktivering af pistolen, flyt hurtigt pistolen for at omdirigere

sprøjtet til en jordet affaldsspand. Fortsæt med at aktivere pistolen ind i affaldsspanden, indtil skyllevæsken, som sprøjtes fra pistolen, er nogenlunde rent.

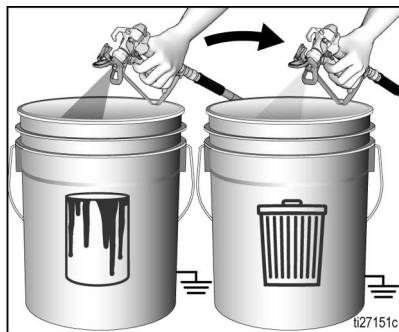

15. Stop aktivering af pistolen. Aktivér aftrækkersikringen.

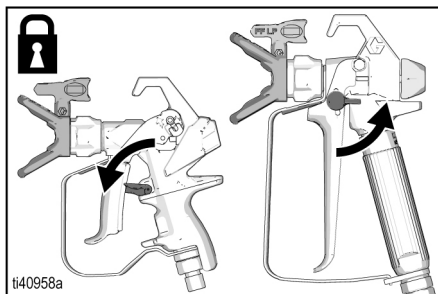

16. Placer Spæde/sprøjteventilen i PRIME-position.

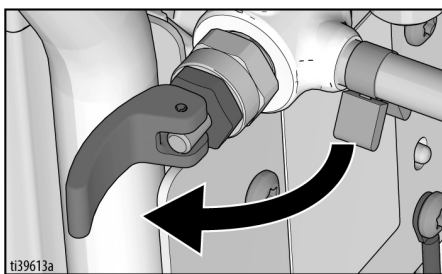

17. Tryk på TÆND/SLUK-knappen for at stille på OFF. Knappen lyser ikke, når den står på OFF.
18. Rengør filteret. Se **Rengøring af InstaClean™ væskefilter**, side 31.
19. Fyld enheden med Pump Armor™ væske. Se **Opbevaring**, side 32.
20. Fjern batteriet.

Power Flush (Hurtig skylning)

(GX21, kun til vandbaserede materialer)

Power Flushing er en hurtigere skyllemåde. Den kan kun bruges efter sprøjtning med vandbaserede materialer.

1. Udfør **Trykafastningsprocedure**, side 14.
2. Fjern sprøjtedyse og dyseholdersamlingen fra pistolen og anbring disse i affaldsspanden. For yderligere information, se **Rens pistolen**, side 31.
3. Anbring tomt affald og malerspanden ved siden af hinanden.

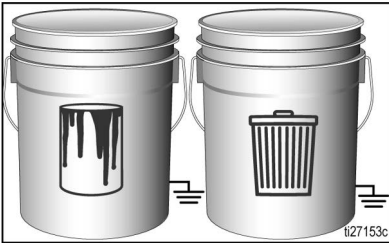

4. Løft sugerøret og aftapningsrøret fra malerspanden. Lad malingen flyde ud i spanden.
5. Anbring suge- og aftapningsrøret i affaldsspanden.
6. Drej trykreguleringsknappen til indstillingen Prime/Clean (den laveste indstilling hvor pumpen kan køre).

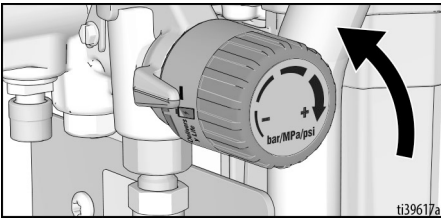

7. Skru power flush-ventilen til haveslangen. Luk ventilen.

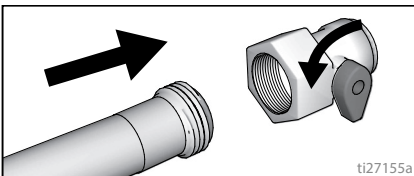

8. Tænd for vandet. Åbn ventilen. Skyl malingen af sugerøret, aftapningsrøret og indløbets filtersi og luk derefter ventilen.

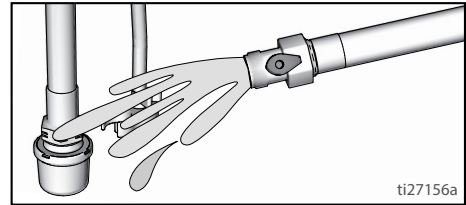

9. Skru indløbets filtersi af sugerøret. Anbring indløbets filtersi i affaldsspanden.

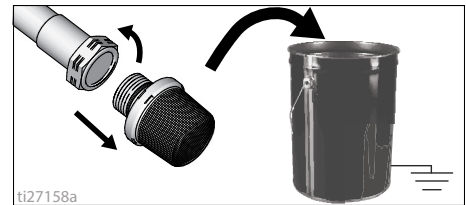

10. Sæt haveslangen med Power Flush-ventilen på sugerøret. Lad aftapningsrøret være i affaldsspanden.

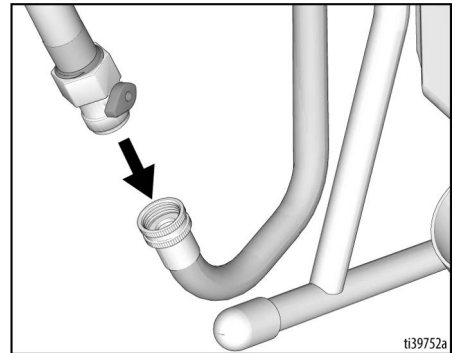

11. Tryk på TÆND/SLUK-knappen for at stille på **ON**. Afbryderen lyser, når den er tændt (ON).
12. Åbn Power flush ventilen.

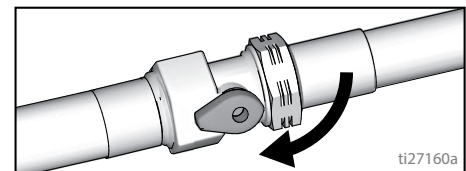

Rengøring

13. Lad vandet cirkulere rundt i sprøjten, ind i affaldsspanden, i 20 sekunder.
14. Tryk på TÆND/SLUK-knappen for at stille på **OFF**. Afbryderen lyser ikke, når den står på OFF.

BEMÆRK: Trin 15 er til at lede malingen i slangen tilbage til malerspanden. En 50 ft (15 m) slange kan indeholde cirka 1 quart (1 liter) maling.

15. For at få maling tilbage i slangen:
 - a. Hold pistolen fast.
 - b. Ret pistolen ned i malerspanden.
 - c. Deaktivér aftrækkersikringen.
 - d. Træk og hold pistolaftrækkeren.
 - e. Anbring Spæde-/Sprøjte-ventilen i **SPRAY**-position.

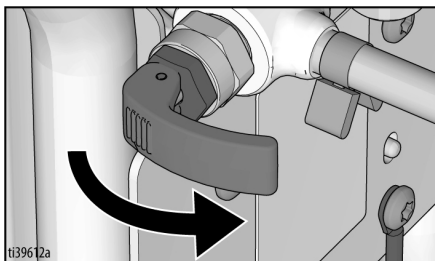

- f. Tryk på TÆND/SLUK-knappen for at stille på **ON**. Afbryderen lyser, når den er tændt (ON).
- g. Fortsæt med at holde pistolaftrækkeren, indtil du ser, at malingen, som fortyndet med skyllevæsken, begynder at flyde ud af pistolen.

16. Mens du fortsætter med at aktivere pistolaftrækkeren, flyt hurtigt pistolen for at styre sprøjten ind i affaldsspanden. Fortsæt med at aktivere pistolen ind i affaldsspanden, indtil skyllevæsken, som sprøjtes fra pistolen, er nogenlunde rent.

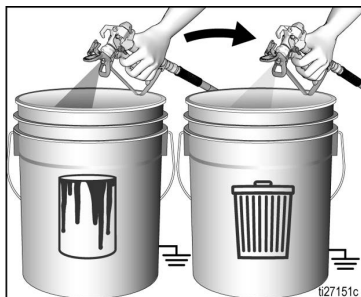

17. Drej trykreguleringsknappen til indstillingen Prime/Clean.
18. Stop aktivering af pistolen. Aktivér aftrækkersikringen.

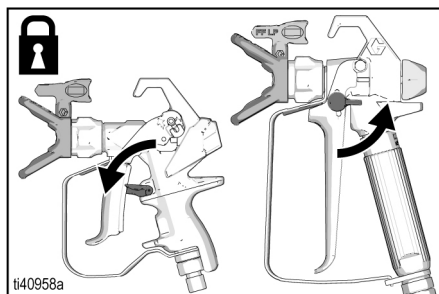

19. Placer Spæde/sprøjteventilen i **PRIME**-position.

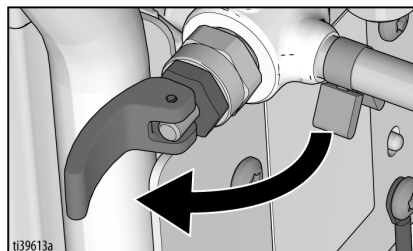

20. Tryk på TÆND/SLUK-knappen for at stille på **OFF**. Knappen lyser ikke, når den står på OFF.
21. Om sprøjter med filter, se **Rengøring af InstaClean™ væskefilter**, side 31.
22. Fyld enheden med Pump Armor™ opbevaringsvæske. Se **Opbevaring**, side 32.
23. Fjern batteriet.

Skylning af tragt (Hopper Flushing)

(Kun tragtmodeller)

Se **Rensevæske**, **forenelighed**, side 33. Når der bruges oliebaseret eller brandfarligt materiale, følg **Vejledning til jordforbindelse**, side 10.

1. Udfør **Trykaflastningsprocedure**, side 14.
2. Hæld overskudsmateriale ud af tragten.
3. Fjern dyseholder og sprøjtedyse. For yderligere information, se **Rens pistolen**, side 31.

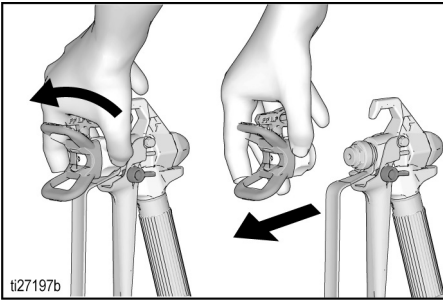

4. Fjern aftapningsrøret fra malertragten, tør overskudsmaling af udvendigt.

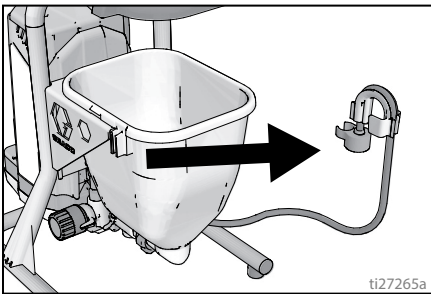

5. Anbring aftapningsslangen i affaldsspanden.

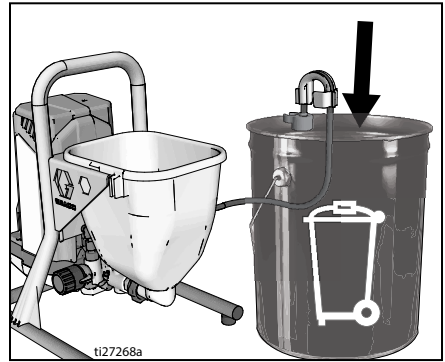

6. Hæld skyllevæske ind i tragten. Brug vand til vandbaseret maling og mineralsk terpentin til oliebaseret maling.
7. Drej trykreguleringsknappen til indstillingen Prime/Clean (den laveste indstilling hvor pumpen kan køre).

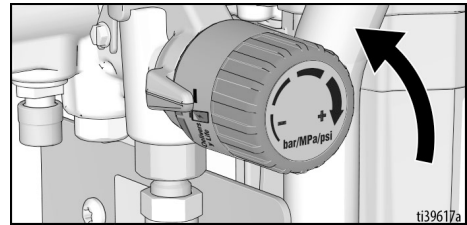

8. Tryk på TÆND/SLUK-knappen for at stille på **ON**. Knappen lyser, når den står på **ON**.
9. Skyl indtil cirka 1/3 af skyllevæskens er tømt fra tragten.
10. Tryk på TÆND/SLUK-knappen for at stille på **OFF**. Knappen lyser ikke, når den står på **OFF**.

BEMÆRK: Trin 11 er til at lede malingen i slangen tilbage til malerspanden. En 50 ft (15 m) slange kan indeholde cirka 1 quart (1 liter) maling.

Rengøring

11. For at få maling tilbage i slangen:
 - a. Ret pistolen ned i malerspanden.
 - b. Deaktivér aftrækkersikringen.
 - c. Træk og hold pistolaftrækkeren.
 - d. Anbring Spæde-/Sprøjte-ventilen i SPRAY-position.

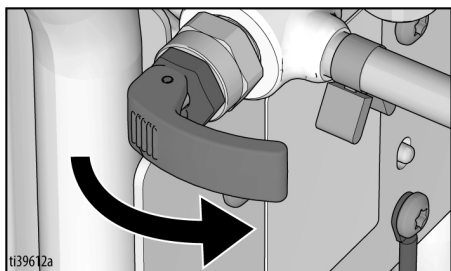

- e. Tryk på TÆND/SLUK-knappen for at stille på **ON**. Knappen lyser, når den står på ON.
 - f. Fortsæt med at holde pistolaftrækkeren, indtil du ser, at malingen, som fortyndet med skyllevæsken, begynder at flyde ud af pistolen.

12. Mens du fortsætter med at aktivere pistolaftrækkeren, flyt hurtigt pistolen for at styre sprøjten ind i affaldsspanden. Fortsæt med at aktivere pistolaftrækkeren ind i affaldsspanden, indtil skyllevæsken, som sprøjtes fra pistolen er nogenlunde rent.

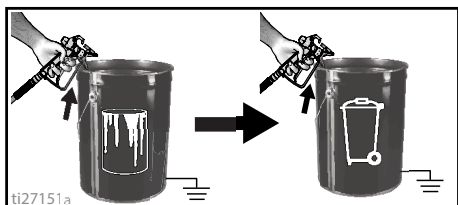

13. Stop aktivering af pistolen. Aktivér aftrækkersikringen.

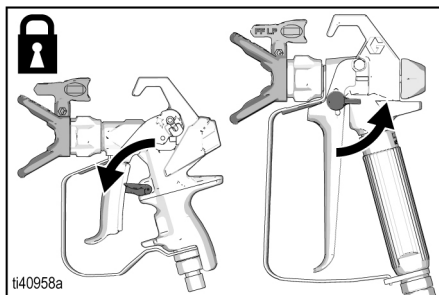

14. Placer Spæde/sprøjteventilen i PRIME-position.

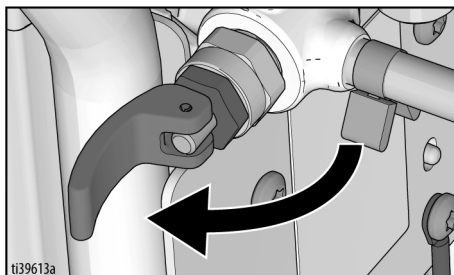

15. Tryk på TÆND/SLUK-knappen for at stille på **OFF**. Knappen lyser ikke, når den står på OFF.
16. Om sprøjter med filter, se **Rengøring af InstaClean™ væskefilter**, side 31.
17. Fyld enheden med Pump Armor™ opbevaringsvæske. Se **Opbevaring**, side 32.
18. Afmonter batteriet, se **Montering og afmontering af batteri**, side 13.

Rengøring af InstaClean™ væskefilter

(Valgfrit)

InstaClean væskefiltret forhindrer partikler i at trænge ind i malerslangen. Efter hver brug, fjern og rengør det for at sikre det mest optimale resultat.

1. Udfør **Trykafastningsprocedure**, side 14 og fjern batteriet, se **Montering og afmontering af batteri**, side 13.
2. Slut airless-sprøjteslangen (A) fra sprøjten.
3. Skru udgangsfitting (B) af.
4. Fjern InstaClean væskefilter (C).

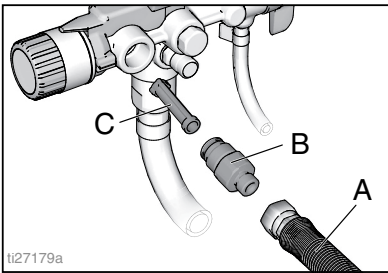

5. Kontroller InstaClean væskefiltret (C) for snavs. Hvis det er nødvendigt, rengør filteret med vand eller skyllemiddel og en blød børste.
 - a. Monter den lukkede (firkantede) ende på InstaClean væskefiltret (C) i sprøjten.
 - b. Skru udgangsfitting (B) ind i sprøjten.
6. Stram udgangsfitting og slut slangen (A) til sprøjten igen. Brug en skruenøgle til at stramme forsvarligt.

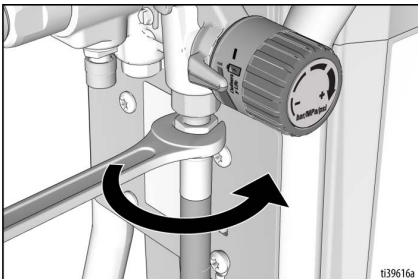

Rens pistolen

1. Udfør **Trykafastningsprocedure**, side 14 og fjern batteriet, se **Montering og afmontering af batteri**, side 13.
2. Rengør pistolvæskefilteret med vand eller skyllevæske og en børste hver gang du skyller systemet. Udskift pistolfilteret, hvis det er beskadiget.

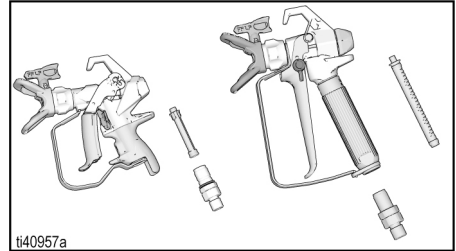

3. Fjern sprøjtedyse og dyseholdersamlingen og rengør med vand eller skyllevæske og en børste.

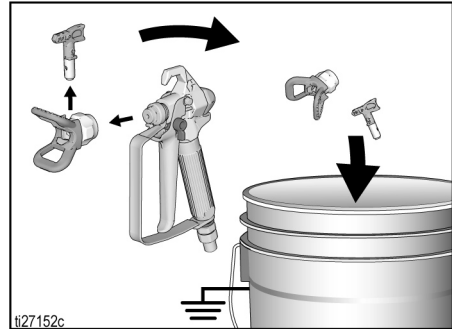

4. Tør maling af ydersiden af sprøjten med en blød klud, der er fugtet med vand eller skyllevæske.

Opbevaring

Ved korrekt opbevaring vil sprøjten være klar til brug næste gang, der er behov for den.

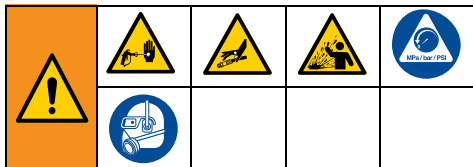

Sørg altid for at cirkulere Pump Armor opbevaringsvæsken gennem systemet efter rengøring. Overskudsvand i sprøjten vil korrodere og beskadige pumpen. Følg **Rengøring**, side 25, eller **Power Flush (Hurtig skylning)**, side 27.

- Før opbevaring af sprøjten sørg for at al vand er tømt fra sprøjte og slanger.
- Vand må ikke fryse i sprøjten eller slangen.
- Opbevar ikke sprøjten under tryk.
- Opbevar sprøjten indendørs.

1. Udfør **Trykafslastningsprocedure**, side 14.

a. **For stående modeller:**

Anbring sugeslangen i Pump Armor væskebeholderen og aftapningsslangen i affaldsspanden.

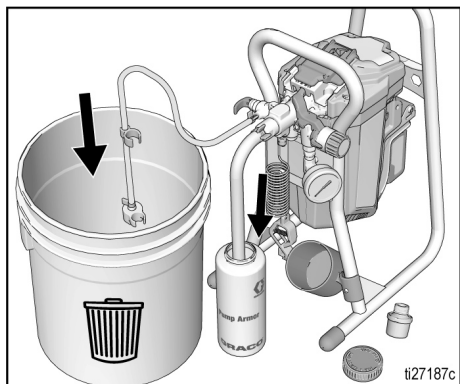

b. **Til modeller med fødetragt:**

Hæld Pump Armor ind i fødetragten og anbring aftapningsslangen i affaldsspanden.

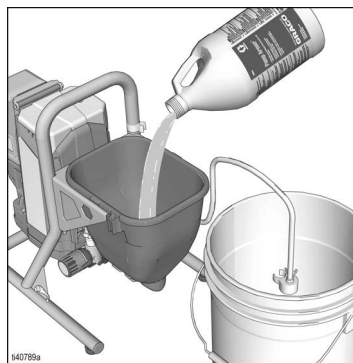

2. Placer Spæde/sprøjteventilen i **PRIME**-position.

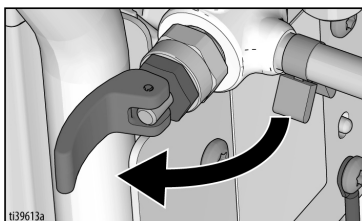

3. Tryk **TÆND/SLUK**-knappen til positionen **ON**. Knappen lyser, når den står på **ON**.

4. Drej trykreguleringsknappen med uret indtil pumpen tændes.

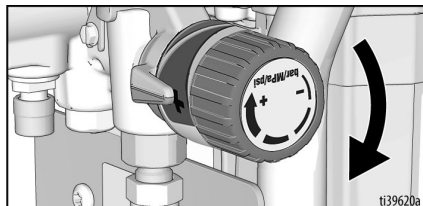

5. Når opbevaringsvæske kommer ud af aftapningsrøret (5-10 sekunder) drej **ON/OFF**-kontakten til **OFF** position.

6. Anbring Spæde-/sprøjteventilen til **SPRAY**-position for at holde opbevaringsvæsken i sprøjten under opbevaring.

7. Spænd en plastikpose rundt om suge- og aftapningsrøret for at opfange eventuelle dryp.

8. Fjern batteriet.

Reference

Valg af sprøjtedyse

Valg af dysestørrelse

Sprøjtedysere findes i mange forskellige hulstørrelser til sprøjtning af en række væsker.

Din sprøjte inkluderer en dyse til brug i de fleste malersprøjteanvendelser.

Brug overfladebehandlingskemaerne på side 22 for at bestemme rækken af de anbefalede dysehulstørrelser for hver væsketype.

Vink:

- Efterhånden som du sprøjter, slides og udvides dysen. Ved at starte med en dysehulstørrelse, der er mindre end den maksimale størrelse, kan du sprøjte inden for sprøjtens normerede gennemstrømningskapacitet.
- Brug større dysehulstørrelser med tykkere coatings og mindre dysehulstørrelser med tyndere coatings.
- Dyser slides ved brug og skal udskiftes regelmæssigt.
- Dysehulstørrelsen styrer gennemstrømningshastigheden - mængden af maling, der kommer ud af pistolen.

Viftebredde

Viftebredden er størrelsen på sprøjtemønsteret, som bestemmer det område, der dækkes ved hvert malerstrøg.

Vink:

- Vælg en viftebredde, der bedst passer til den overflade, der skal sprøjtes.
- Med bredere vifter er det muligt at dække brede, åbne overflader bedre.
- Med smallere vifter er det muligt at kontrollere små, afgrænsede overflader bedre.

Forståelse af dysenummer

De sidste tre cifre i dysens delnummer (dvs.: 221413) indeholder oplysninger om hulstørrelse og viftebredde på overfladen, når pistolen holdes 12 tommer (30,5 cm) fra den overflade, der sprøjtes.

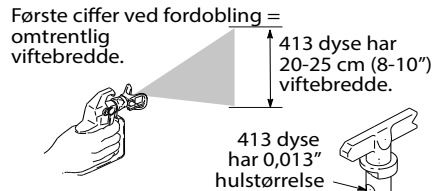

Sidste to cifre = dysehulstørrelse i tusindedele tommer.

Rensevæske, forenelighed

- Efter sprøjtning med **vandbaserede** materialer skal systemet skylles grundigt med vand.
- Når der sprøjtes med **oliebaserede eller brandfarlige** skal systemet skylles grundigt med mineralsk terpentin eller forenelige skylleopløsningsmidler. Når der skylles med opløsningsmidler, følg altid **Vejledning til jordforbindelse**, side 10.
- Når der skal sprøjtes med **vandbaserede** materialer **efter sprøjtning med oliebase**de eller **brandfarlige** materialer, skal systemet først skylles grundigt igennem med vand. Vandet, der flyder ud af aftapningsrøret, skal være rent og fri for opløsningsmidler, **før** du begynder at sprøjte med det vandbaserede materiale.
- Når der skal sprøjtes med **oliebaserede eller brandfarlige** materialer **efter sprøjtning med vandbaserede** materialer, skal systemet først skylles grundigt igennem med mineralsk terpentin eller et foreneligt skylleopløsningsmiddel. Opløsningsmidlet, der flyder ud af aftapningsrøret, må ikke indeholde vand. Når du skyller med opløsningsmidler, skal du altid følge **Vejledning til jordforbindelse**, side 10.
- For at undgå at der sprøjtes væske tilbage på huden eller i øjnene, skal pistolen altid rettes mod indersiden af spandens væg.

Lynhenvisning

Side 8	Navn	Beskrivelse
A	ON/OFF-kontakt	Drej sprøjten til ON og OFF.
B	Trykreguleringsknop	Øger (med uret) og mindsker (mod uret) væsketrykket i pumpen, slange og sprøjtepistol. For at vælge funktion indstilles symbolet på trykreguleringsknappen på linje med indstillingsindikatoren, side 14.
C	Pistolens væskeindtagsfitting	Gevindtilslutning til airless-slange.
D	Spædeventil	<ul style="list-style-type: none"> I PRIME-position styres væsken til aftapningsrøret. I SPRAY-position styres den tryksatte væske til malerslangen. Letter automatisk systemtrykket i situationer med overtryk.
E	PushPrime-knap	Banker indgangskuglen, når der skubbes for at løsne den.
F	Dyseholder	Mindsker risikoen for personskade grundet væskeinjicering.
G	Vendbar sprøjtedyse	<ul style="list-style-type: none"> Forstøver væsken, der sprøjtes, former sprøjtemønstreret og styrer væskeflowet i henhold til hulstørrelsen. Omvendt position renses de tilstoppede dyser uden at man behøver at skille sprøjten ad.
H	Luftfri sprøjte	Dispenserer væsken.
J	Airless-slange	Transporterer højtrykvæske fra pumpe til sprøjtepistol.
K	Batteri	Leverer strøm til sprøjten (se side 3 for kompatible batterier).
L	Pistolaftrækkerlås (side 9)	Forhindrer at der ved et uheld trykkes på sprøjtepisistolens aftrækker.
M	Aftapningsrør	Tømmer væsken i system ved spædning og trykafledning.
N	Væskeindtags- (sugning) slange/fødetragt	Trækker væsken fra malerspanden ind i pumpen.
P	ProXChange™ pumpe	Pumper og tryksætter væsker og føder malerslangen.
Q	Pistolvæskefilter	Filtrerer væske, der trænger ind i sprøjtepistol for at mindske dysetilstopninger.
R	Væskeudløbsfitting	Gevindtilslutning til airless-slange.
S	Jordforbindelsesledning med klemme	Sørger for midler til at opretholde god jordkontinuitet.
T	Afmonteringsværktøj til indgangsventil	Udskæring i stellet gør det muligt for værktøjet hurtigt at fjerne/montere indgangsventilen uden brug af yderligere værktøj.
U	Udgang, jordforbindelsesadapter	Sørger for middel til at fastgøre jordforbindelse til jordet stikkontakt.
V	Easy Access-låge	Easy Access-lågen giver hurtig adgang til pumpen. Åbn pumpelågen ved at trække ud på tapperne, mens døren glides væk fra pumpeindgangen.
W	Suge-/aftapningsrørkop	Holder suge- og aftapningsrørene.
X	InstaClean™ væskefilter	<ul style="list-style-type: none"> Filtrerer væske, der kommer ud af pumpen for at mindske dyse- tilstopninger og forbedre overfladen. Selvrenser kun under trykafledning.
Y	Indgangsfiltersi	Forhindrer snavs i at trænge ind i pumpen.
Z	Afmonteringsværktøj til pumpe	Bruger udskæring i rammen for at fjerne/montere pumpeasamlingen.
AA	Batteridæksel	Beskytter batteriet.
	Power Flush-enhed (Hurtig skylning)	Forbinder haveslangen til sugeslangen til power flushing (hurtig skylning) vandbaserede væsker.

Vedligeholdelse

Det er vigtigt med rutinemæssig vedligeholdelse for at sikre korrekt betjening af sprøjten.



Aktivitet	Interval
Kontroller/rengør InstaClean filtret, væske filtersigten til væskeindløb og pistolfiltret.	Dagligt eller hver gang du sprøjter
Kontrollér motorens afskærmede åbninger for tilstopninger.	Dagligt eller hver gang du sprøjter

BEMÆRK

Beskyt de indvendige drivmekanismer i sprøjten mod vand. Åbningerne i dækslet sikrer køling af de mekaniske dele og den indvendige elektronik. Hvis der kommer vand ind i disse åbninger, kan det forårsage funktionssvigt eller permanent beskadigelse af sprøjten.

Airless-slanger

Kontrollér slangen for beskadigelse, hver gang du sprøjter. Forsøg ikke at reparere slangen, hvis slangens kappe eller fittings er beskadigede. Brug ikke slanger, der er kortere end 7,6 meter. Stram med en skruenøgle, brug to skruenøgler.

Sprøjtedyser

- Rengør altid dyser med kompatible rensesæsker og børst efter sprøjtning.
- Det kan være nødvendigt at udskifte dyser efter 15 gallons (57 liter) eller de virker indtil (227 liter) afhængig af malingens slidstyrke.

Reparation af pumpe

Når pumpesamlingen er slidt, vil malingen begynde at sive ud udenpå pumpen.

- Køb et pumpereparationskit og monter i henhold til anvisningerne, der følger med kittet, før du udfører et nyt sprøjtarbejde.
- Se **Pumpesamling**, side 46 eller henvend dig til en autoriseret Graco-forhandler, salgsrepræsentant eller et servicecenter.

Afmontering af pumpe

Udfør altid **Trykaflastningsprocedure**, side 14 og fjern batteriet, se **Montering og afmontering af batteri**, side 13, før der startes på nogen som helst pumpereparationer.

1. Træk tapperne på siderne af easy access-lågepumpen mod dig, mens du skubber hele lågen væk fra indgangsenden af pumpen.
2. Løft nu lågen, således at den svinges væk.

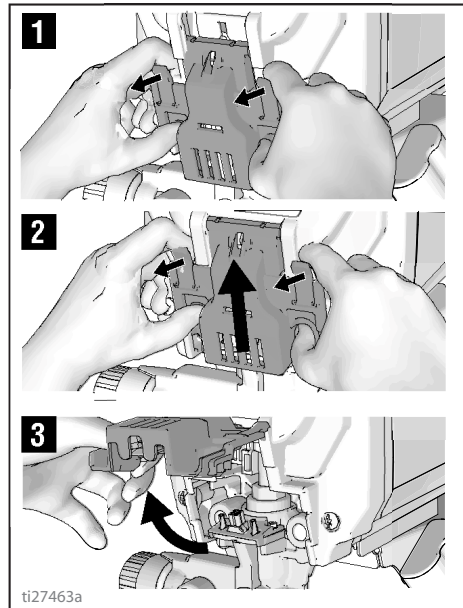

3. Glid pumpesamlingen af monteringsstapperne.

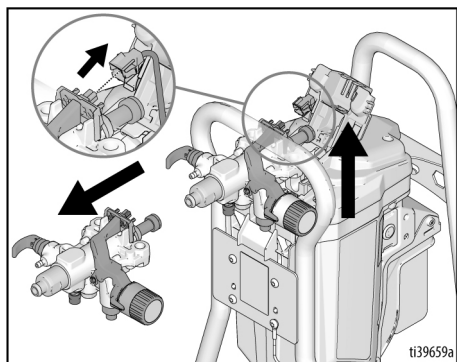

Afmonteringsværktøjet ProXChange

Et integreret værktøj følger med rammen for at fjerne ProXChange pakkesamlingen. Se brugerhåndbogen om Pumpeparation for komplette reparationsvejledninger.

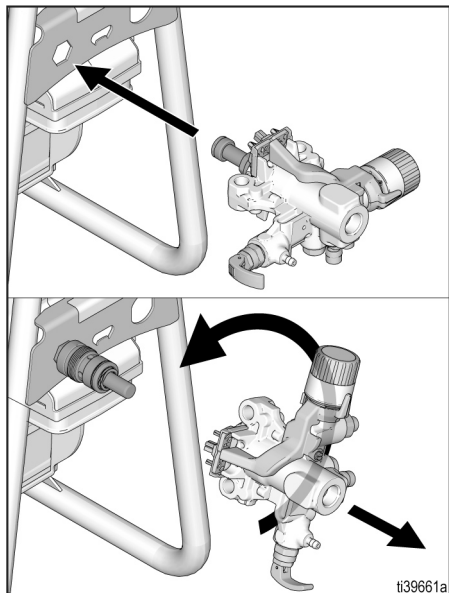

Afmontering af indgangsventilen

Et integreret værktøj følger med rammen for at afmontere indgangsventilsamlingen fra pumpen. Hvis du har en mistanke om, at indgangsventilen er tilstoppet eller sidder fast, afmonter ventilsamlingen og rengør eller udskift denne.

1. Fjern sugerøret eller tragtten fra sprøjten.
2. Sæt pumpeindgangen ind i rammen og løsn indgangsventilen. Afmonter indgangsventilen.

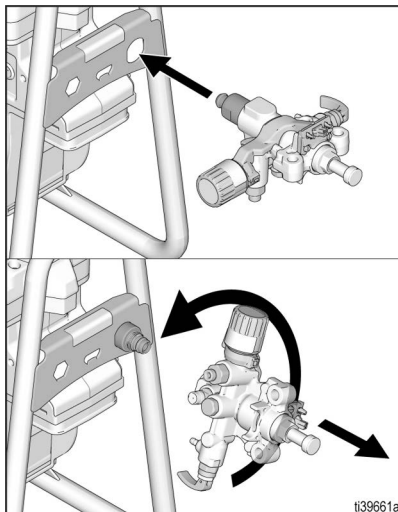

BEMÆRK

Tab ikke kuglen eller fjederen inde i indgangsventilsamlingen. Den kan falde ud, når indgangsventilen afmonteres. Pumpen vil ikke kunne spæde uden kuglen eller fjederen.

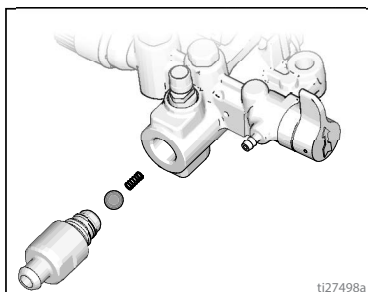

3. Rengør for snavs og tør maling fra hulrummet og udskift kuglen og fjederen. Stram indgangsventilen på pumpen ved at bruge det integrerede værktøj på rammen.

Montering af pumpe

1. Glid pumpesamlingen ind i monteringsstapperne.

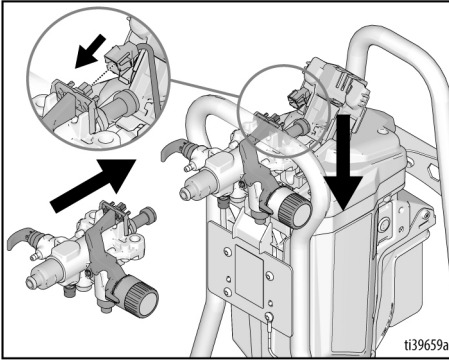

2. Bevæg pumpens stempelstang op eller ned indtil søjlehovedet er på niveau med gaffelåbningen.

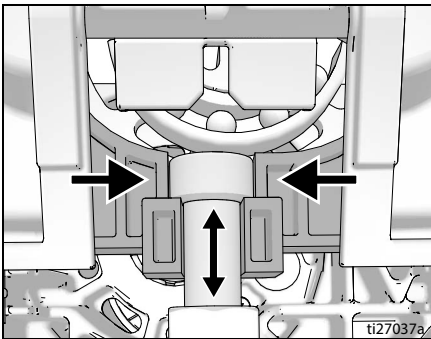

3. Sving easy access-lågen således at denne lukkes, mens hele lågen skubbes mod pumpens indgangsside.

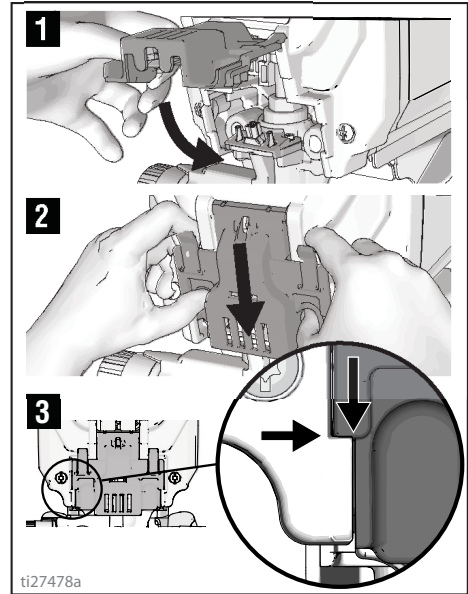

BEMÆRK: Lågen skal holdes helt lukket med en klinke, før sprøjten vil virke.

Fejlfinding

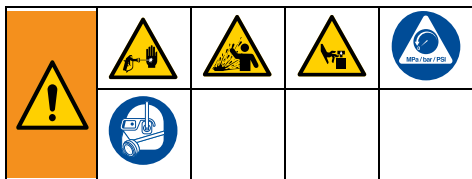

1. Følg **Trykafastningsprocedure**, side 14, før der udføres kontrol eller reparation.
2. De løsninger, der anføres i starten under hvert problem, er de mest almindelige. Start ved begyndelsen og fortsæt ned på listen for at finde en løsning.
3. Gennemgå alle punkter i denne fejlfindingstabel, før du indleverer sprøjten til et autoriseret servicecenter.

Problem	Årsag	Løsning
Motoren kører ikke: (kontrollér, at batteriet er monteret korrekt og fuldt opladet, og at afbryderen er tændt)	Easy access-lågen er ikke helt lukket.	Kontroller, at easy access-lågen er lukket med klinke. Se side 37.
	Trykreguleringsknappen er indstillet på nul.	Drej trykreguleringsknappen med uret for at øge trykindstillingen.
	Pumpen er tilstoppet (malingen er hærdet i pumpen eller vandet er frosset i pumpen.)	Sluk for TÆND/SLUK-kontakten, og fjern batteriet. Hvis frosset fast forsøg IKKE at starte sprøjten, indtil den er helt optøet ellers kan det beskadige motoren, kontrolpanelet og/eller drivtoget. Anbring sprøjten på et varmt sted i adskillige timer. Hvis ikke frosset, kontroller for størknet maling i pumpen. Hvis malingen er størknet i pumpen. Se Afmontering af pumpe , side 35. Hvis motoren ikke drejer med repareret pumpe, henvend dig til en autoriseret Graco-forhandler, salgsrepræsentant eller et servicecenter.
	Motoren eller kontrolenheden er beskadiget.	Henvend dig til en autoriseret Graco-forhandler, salgsrepræsentant eller et servicecenter.
	Batteriet har utilstrækkelig ladning.	Oplad batteriet.
Batteriet er defekt.	Udskift batteriet.	

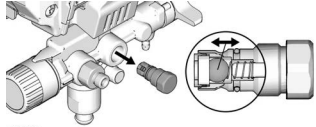
Problem	Arsag	Løsning	
Sprøjte kører, men pumpen spæder ikke eller mister spædning under brug. (Pumpen kører, men pumper ikke maling eller der opbygges intet tryk.)	Indgangsventilens kontraventilkugle sidder fast.	Tryk på knappen PushPrime for at flytte kuglen, der gør det muligt for pumpen at spæde korrekt, ELLER sprøjten Power Flush, se side 27.	
	Spæde-/sprøjte-ventilen er i positionen SPRAY.	Drej Spæde-/sprøjte-ventilen ned i PRIME-position, indtil maling føres ud af sugerøret. Pumpen er nu spædet.	
	Pumpen blev ikke spædet med skyllevæske. (Tykke væsker kan ikke spæde, hvis de ikke forinden er blevet spædet med skyllevæske.)	Fjern sugerøret fra malingen. Spæd pumpen med olie eller vandbaseret skyllevæske. Se side 15.	
	Snavs i malingen.	Hæld malingen igennem en filtersigte. Se side 12.	
	Tyk eller »klistret« maling.	Nogle væsker kan spæde hurtigere, hvis ON/OFF-kontakten midlertidigt er slukket, således at pumpen kan sænke farten og stoppe. Drej TÆND/SLUK-kontakten over på on og off flere gange, hvis det er nødvendigt.	
	Indløbets filtersigte er tilstoppet eller sugerøret er ikke dyppet ned i malingen.	Fjern snavs fra indløbets filtersi og sørg for at sugeslangen er dyppet ned i malingen.	
	Indgangsventilens kontraventilkugle eller sæde er beskidt.	Fjern indgangsfitting. Rengør eller udskift kugle og sæde. Se side 36.	
	Sugeslangen lækker.	Undersøg sugerørstilslutningen for revner eller luftudslip.	
	Udgangsventilens kontraventilkugle sidder fast.		Skru udgangsventilen af, afmonter, og rengør samlingen.
			Se Reparation af pumpe , side 35. Spæd derefter pumpen igen. Fjern indgangs- og/eller udgangsventiler, udskift og spæd igen. Se Påfyld pumpe , side 18. Sørg for ikke at løsne kuglen og fjederen på indgangsventilmonteringen ellers fungerer sprøjten ikke. Se Afmontering af indgangsventilen , side 36. Kontroller at udgangskuglen bevæger sig frit i huset før udskiftning.
		 <p>t133201a</p>	
	Spæde/sprøjte-ventilen er indlevér sprøjten til et autoriseret Graco-servicecenter.	Indlevér sprøjten til et autoriseret Graco-servicecenter.	

Problem	Årsag	Løsning
Pumpen er spædet, men der kan ikke opnås et godt sprøjtemønster.	Sprøjtedyesen kan være delvist tilstoppet.	Fjern tilstopninger i sprøjtedyesen. Se Fjernelse af dysetilstopninger , side 24.
	Vendbar sprøjtedyse er i RENSE-position.	Drej pileformet håndtag på sprøjtedyse, således at dette drejer fremad til SPRAY-position. Se side 24.
	Snavs i malingen.	Hæld malingen igennem en filtersigte. Se side 12.
	Trykket er indstillet for lavt.	Placer indstillingsindikatoren på trykreguleringsknappen i den ønskede sprøjteindstilling. Se side 22.
	InstaClean væskefilter er tilstoppet.	Rengør og udskift InstaClean væskefilter. Se side 31.
	Sprøjtepistol væskefilteret er tilstoppet.	Rengør eller udskift pistolvæskefilteret. Se side 31.
	Den valgte sprøjtedyse er for stor til sprøjten.	Udskift dysen. Se side Montering af sprøjtedyse , side 20.
	Sprøjtedyesen er så slidt, at den ikke kan klare sprøjtetrykket.	Udskift dysen. Se Montering af sprøjtedyse , side 20.
	Sprøjtedyseflange og pakning slidt eller mangler.	Udskift flange og pakning. Se side 20.
	Indløbets filtersigte er tilstoppet eller sugerøret er ikke dyppet ned i malingen.	Fjern snavs fra indløbets filtersigt og sørg for at sugeslangen er dyppet ned i malingen.
	Batteriet har utilstrækkelig ladning til dysestøtte.	Lad batteriet op, eller reducer dysestørrelsen.
	Indgangspumpeventil eller udgangsventil er slidt eller tilstoppet med snavs.	Kontrollér for slidt eller tilsnævset indgangs- eller udgangsventil. - Spæd sprøjten med maling. - Aktivér pistolen kortvarigt - Når aftrækkeren slippes, skal pumpen køre ét taktslag og derefter stoppe - Hvis pumpen fortsætter med at køre et taktslag, kan pumpeventilerne være slidt eller forurenede med snavs - Rengør eller udskift ventiler med passende kit. Se side 46.
	Materialet er for tykt.	Fortynd materiale. Følg producentens anbefalinger.
Airless-slangen er for lang (hvis ekstra del blev tilføjet).	Fjern airless-slangedelen.	
Sprøjtepistolen stoppede sprøjtning, mens aftrækkeren er trukket.	Sprøjtedyesen er tilstoppet.	Fjern tilstopninger i sprøjtedyesen. Se Fjernelse af dysetilstopninger , side 24.
	Sprøjte mistede spædning.	Se fejlfindingsafsnittet »Sprøjte kører, men pumpe spæder ikke eller mister spædning under brug« på side 39.
Når maling er sprøjtet, løber det ned af væggen eller danner gardiner.	Materialet er påført i et for tykt lag.	Bevæg pistolen hurtigere.
		Vælg en sprøjtedyse med mindre hulstørrelse.
		Vælg en sprøjtedyse med bredere vifte. Sørg for, at pistolen holdes langt nok væk fra overfladen.

Problem	Arsag	Løsning	
Når malingen er sprøjtet, er dækningsområdet utilstrækkeligt.	Materialet er påført i et for tyndt lag.	Bevæg pistolen langsommere.	
		Vælg sprøjtedyse med større hulstørrelse.	
		Vælg sprøjtedyse med smallere vifte.	
		Sørg for, at pistolen holdes tæt nok på overfladen.	
Viftespredningen veksler voldsomt under sprøjtningen.	Trykreguleringskontakten er slidt og forårsager for stort udsving i trykket.	Indlevér sprøjtten til et autoriseret Graco-servicecenter.	
Kan ikke trykke på sprøjtepistolens aftrækker.	Sprøjtpestolaftrækkerlåsen er aktiveret.	Drej aftræktersikringen for at deaktivere aftrækkerlåsen. Se side 9.	
Maling kommer ud af trykreguleringsanordningen.	Trykreguleringsanordningen er slidt.	Indlevér sprøjtten til et autoriseret Graco-servicecenter.	
Maling siver ud gennem sugerøret.	Sprøjte er overtryksat.	Indlevér sprøjtten til et autoriseret Graco-servicecenter.	
Der siver maling ned langs pumpens yderside.	Pumpens pakninger er slidte.	Udskift pumpepakningerne med et nyt ProXChange modul. Se side 35.	
Motoren er varm og kører uregelmæssigt. Motoren stopper automatisk, fordi den er for varm. Motoren kan beskadiges, hvis årsagen ikke udbedres.	Ventilationshuller i motorkappen er tilstoppet eller sprøjte er tildækket.	Hold ventilationshullerne rene for spæringer og oversprøjt og hold sprøjten åben for luft.	
	Batteriet har utilstrækkelig ladning.	Oplad batteriet.	
	Motor trænger til at blive udskiftet.	Tag sprøjten med til en autoriseret Graco-forhandler, salgsrepræsentant eller et servicecenter.	
Sprøjten afgiver ingen lyd, når trykreguleringen er TÆNDT (ON), og TÆND/SLUK-kontakten (ON/OFF) er TÆNDT (ON) (lyser)	ON/OFF-kontaktens lampe blinker to gange, når trykreguleringen er TÆNDT (ON). Angiver ukorrekt spænding.	Udskift batteriet med et opladet batteri. Batteriets levetid er ovre. Udskift batteriet. Motoren beskadiget, udskift motorenheden.	
	ON/OFF-kontaktens lampe blinker tre gange, når trykreguleringen er TÆNDT (ON). Angiver, at batteriets temperatur er for varm eller for kold.	Lad batteriet køle ned eller varme op til stuetemperatur.	
	ON/OFF-kontaktens lampe blinker fire gange, når trykreguleringen er TÆNDT (ON). Angiver et låst rotorforhold.	Udskift pumpen og/eller motorsamlingen.	
	ON/OFF-kontaktens lampe blinker fem gange, når trykreguleringen er TÆNDT (ON). Angiver, at motorens temperatur er for varm.	Lad motoren køle ned til stuetemperatur.	
	ON/OFF-kontakten lyser ikke, når den er trykket ind.	Angiver, at der ikke er isat noget batteri, eller at det har for lidt ladning eller er beskadiget.	Monter batteriet korrekt, sørg for, at batteriet er helt opladet, eller udskift batteriet.
		Kontroltavlen er beskadiget.	Udskift kontroltavlen.
Afbryderen er beskadiget.		Udskift afbryderen.	
TÆND/SLUK-kontakt lyset hele tiden (slukker ikke).	Kontroltavlen er beskadiget.	Udskift kontroltavlen.	

Dele til den ledningsfri GX21 luftløse sprøjte

Delliste for ledningsfri GX21 luftløs sprøjte

Ref.	Del	Beskrivelse	Stk.	Ref.	Del	Beskrivelse	Stk.	
1*	20A066	SÆT, motor, <i>inkluderer 34</i>	1	45	245856	SÆT, måler, tryk	1	
2	17J869	SÆT, gear og gaffel, <i>inkluderer 5</i>	1	46	244035	DEFLEKTOR, riflet	1	
3	17D161	SLANGE, sugning, samling <i>inkluderer 3a-3f, 46</i>	1	47	237686	LEDNING, jord, samling	1	
3a	195108	SLANGE, aftapnings	1	48	115477	SKRUE, mask., torx, panhoved	8	
3b	116295	KLEMMME, slange	1	49	20A387	SKJOLD, batteri	1	
3c	195400	CLIPS, slange	1	52	119236	SKRUE, maskin	5	
3d	115489	KLAMME, aftapningsslange	2	53	25V553	SÆT, fjeder og stift, <i>inkluderer 53a</i>	1	
3e	115099	SKIVE, slange	1	53a	FJEDER, stift, samling	1		
3f	288716	FILTERSIGTE	1	55	MÆRKAT, identifikations-	1		
5	17J864	KIT, koblings-	1	56 ▲	20A480	LABEL, advarsel	1	
7	17J908	PUMPE, forskydning	1	57 ▲		KORT, medicinsk advarsel (ikke vist)	1	
8	20A566	SÆT, skjold, motor, <i>inkluderer 9, 28, 48, 70, 71, 93</i>	1		222385	EN, ES, FR		
9	118444	SKRUE, maskin-, hwhd 10-24 x 0,5 tomme	2		17A134	EN, ZH, KO		
10	17J866	KIT, dæksel, frt, <i>inkluderer 9, 10a, 10b, 10c, 12</i>	1	58		BATTERI, DEWALT, 54V, (ikke vist)	1	
10a	17F233	DÆKSEL, pumpe, låse	1		20A163	EMEA,		
10b	17F262	DÆKSEL, ledning	1		20A036	ANZ		
10c	128551	KABEL, PC, koblings	1		18H272	KO		
11	19D610	KONTAKT, TÆND/SLUK	1	59		OPLADER, hurtig, DEWALT, 54V, (ikke vist)	1	
11a		O-RING, hovedafbryder	1		20A166	EMEA		
11b		MØTRIK, hovedafbryder	1		20A039	ANZ		
12	115478	SKRUE, maskine, Torx, pan hd	4		18H251	KO		
15	20A542	SÆT, kontrol, <i>inkluderer 18, 52</i>	1	69	20A529	MÆRKAT, front	1	
16	117501	SKRUE, bore, HWH	1	70	20A530	MÆRKAT, venstre	1	
18	115498	SKRUE, maskine, kærøv, sekskantet whd	1	71	20A531	MÆRKAT, højre	1	
20	25U282	RAMME, direkte nedsækning	1		2002834	LABEL, advarsel, Kun modellerne 18H247, 18H252		
23	15G857	HÆTTE, ben	2	▲				
25	15G838	KOP, suge/aftapnings	1	75	115648	VENTIL, nedlukning, Powerflush (ikke vist)	1	
27	112798	SKRUE, gevindskåret	1	76	246187	FITTING, haveslange, Europa (ikke vist)	1	
28	16D576	MÆRKAT, fremstillet i USA	1	93	17P925	MÆRKAT, A+	1	
30	247340	SLANGE, kobl., 1/4 tomme x 50 fod	1	100	25U295	ADAPTER, jord, udgang	1	
31	17J910	PISTOL, sprøjte	1	101	16H592	ADAPTER, stik, jordet, CEE/7	1	
	28843	Kun modellerne 18H247, 18H252		110	16H593	ADAPTER, stik, jordet, UK,	1	
34	128795	SKRUE, hwh, gevindskåret	4		111	124507	ADAPTER, UK strøm, model 25T973 (ikke vist)	1
41	17J444	STROP, bære (ikke vist)	1					
42	17J277	BAKKE, dryppe	1					
44	17J618	SKJOLD, maler	1					

▲ Ekstra sikkerhedsmærkater, -skilte og -kort fås uden beregning.

Dele til GX19 og GX FF bærbar

Dele til GX19 og GX FF bærbar fødetragtsprøjte

Ref.	Moment	Ref.	Moment	Ref.	Moment
	110-120 in-lb (12-14 N•m)		35-45 in-lb (4-5 N•m)		
	30-35 in-lb (2,4-4 N•m)		23-27 in-lb (2,6-3 N•m)		
	8-10 in-lb (0,9-1,1 N•m)		80-90 in-lb (9-10,2 N•m)		

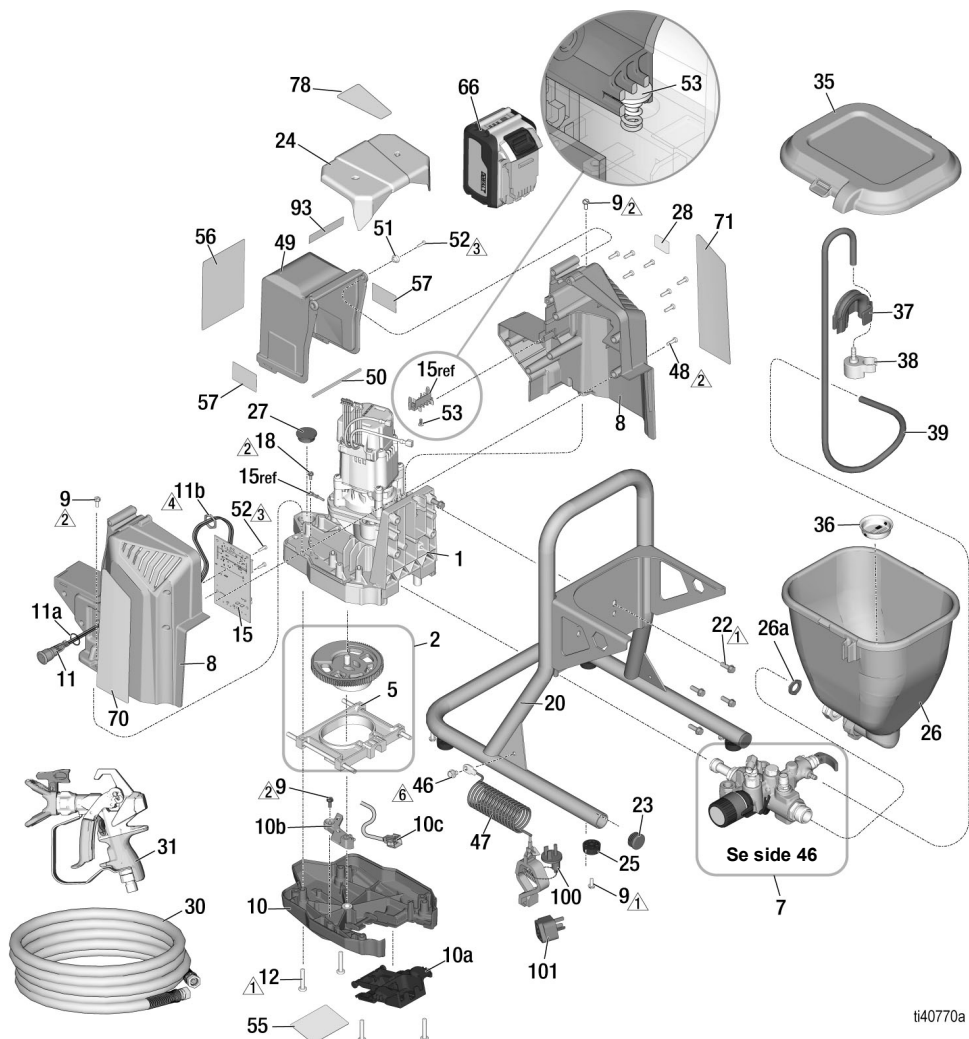

ti40770a

Dele til GX19 og GX FF bærbar







Delliste til GX19 og GX FF bærbar fødetragsprøjte

Ref.	Del	Beskrivelse	Stk.	Ref.	Del	Beskrivelse	Stk.
1	20A066	SÆT, motor, drev	1	51	20A010	KNAP, hængsel	1
2	17J863	SÆT, gear og gaffel, inkluderer 5	1	52	119236	SKRUE, mask., torx, panhoved	3
5	175864	KIT, koblings-	1	55		MÆRKAT, identifikations-	1
7	17J909	KIT, pumpe, fødetragt	1	56 ▲		MÆRKAT, sikkerheds, advarsels-	1
8		KIT, dæksel, motor, inkluderer 9, 48, og etiketter	1		20A795	Model 25U341	
	20A944	NA/ANZ-modeller 25U341, 25U855			20A480	Modeller 25U466, 25U570	
	20A945	EMEA/UK modeller 25U466, 25U570			20B081	Model 25U855, 18H246	
9	118444	SKRUE, sekskantet hoved	7	59		OPLADER, hurtig, DEWALT (ikke vist)	1
10	17J866	KIT, dæksel, front inkluderer 9, 10a, 10b, 10c, 12	1		20A165	60V, USA/CA, model 25U341	
10a	17F233	DÆKSEL, pumpe, låse	1		20A166	54V, EMEA/UK modeller 25U466, 25U570	
10b	17F262	DÆKSEL, ledning	1		20A167	54V, ANZ, model 25U855	
10c	128551	KABEL, PC, koblings	1	66	18H250	54V, JA, model 18H246	
11	19D610	KONTAKT, TÆND/SLUK, strøm	1			BATTERI, DEWALT	1
11a		O-RING, hovedafbryder	1		20A162	60V, USA/CA, model 25U341	
11b		MØTRIK, hovedafbryder	1			54V, EMEA/UK modeller 25U466, 25U570	
12	115478	SKRUE, maskin, torx, panhoved	1		20A164	54V, ANZ, model 25U855	
15	20A542	KIT, kontroltavle, inkluderer 18, 52	1		18H271	54V, KO, model 18H247	
18	115498	SKRUE, maskin, kærsv sekskantet hoved	1	70		MÆRKAT, højre, GX19	1
20	17H426	RAMME, samling	1		20A857	Modeller 25U341, 25U855	
22	260212	SKRUE, sekskantet hoved	4		20A861	Modeller 25U466, 25U570	
23	120151	HOLDER, hætte stik	2	71		MÆRKAT, venstre, GX19	1
24	17H593	DÆKSEL, ventildæksel	1		20A856	Modeller 25U341, 25U855	
25	17K640	STØDDÆMPER, maskinben	4		20A860	Modeller 25U466, 25U570	
26	17J244	KIT, dragt, 1,5 gallons, inkluderer 26a, 35	2	78	20A858	MÆRKAT, top, GX19, ledningsfri	1
26a	115099	SKIVE, slange	1	93		A+ servicemærkat	1
27	175819	STIK	1		17P924	Model 25U341	
28	16D576	MÆRKAT, fremstillet i USA	1		17P925	Modeller 25U570, 25U466, 25Y855	
30	214698	SLANGE, 3/16 tommer x 25 fod	1	100	25U295	ADAPTER, jord, udgang	1
31	19Y443	PISTOL, contractor PC, compact	1	101	16H592	ADAPTER, stik, jordforbundet, modeller 25U466, 25U570	1
35	17H417	LAG, dragt	1		16H835	ADAPTER, stik, jordforbundet, AS3112/ANZ, model 25U855	1
36	112133	SKÆRM, dragt	1	110	16H593	ADAPTER, stik, jordet, UK, model 25U570 (ikke vist)	1
37	17H419	CLIPS, aftapningsslange	1	111	124507	ADAPTER, UK strøm, model 25U570 (ikke vist)	1
38	244035	DEFLEKTOR, riflet	1	▲	222385	KORT, medicinsk advarsel (ikke vist), NA/EMEA	1
39	17K336	SLANGE, aftapnings, inkluderer 37, 38	1	▲	17A134	KORT, medicinsk advarsel (ikke vist), ANZ	1
46	112798	SKRUE, gevind, sekskanthoved	1				
47	237686	LEDNING, jordet samling medklemme	1				
48	115477	SKRUE, mask., torx, panhoved	8				
49	20A544	SÆT, låge, batteri, inkluderer 51, 52	1				

▲ Ekstra sikkerhedsmærkater, -skilte og -kort fås uden beregning.

Pumpesamling

Pumpesamling

Ref.	Moment	Ref.	Moment
	140-160 in-lb (16 - 18 N•m)		220-250 in-lb (25 - 28 N•m)
	270-330 in-lb (30 - 37 N•m)		320-380 in-lb (36 - 43 N•m)
	30-35 ft-lb (40 - 48 N•m)		180-220 in-lb (20 - 25 N•m)

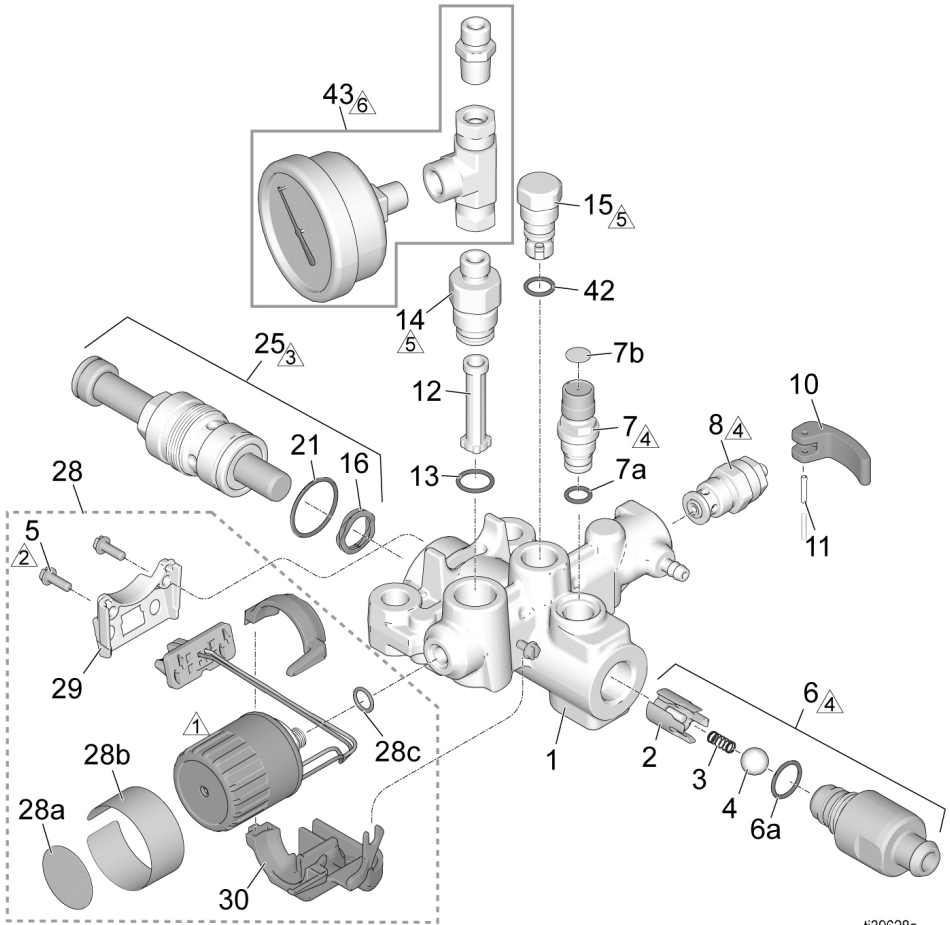

ti39628a

Pumpesamling, delliste

Ref.	Del	Beskrivelse	Stk.
1		HUS, pumpe-	1
	17G447	GX21 stående modeller	
	17H605	GX19 fødetragt modeller	
2	17D364	STYR, kugle-	1
3	128336	FJEDER, kompressions-	1
4	105445	KUGLE, 0,5 tomme	1
5	117501	SKRUE, maskin-, kærøv HWH	2
6		SÆT, indgangshus, <i>inkluderer 2, 3, 4, 6a</i>	1
	17J876	GX21 stående modeller	
	17J924	GX19 fødetragt modeller	
6a	124582	PAKNING, O-ring	1
7	17J878	SÆT, PushPrime, <i>inkluderer 7a, 7b</i>	1
7a	16P303	PAKNING, O-ring	1
7b	17K420	MÆRKAT, PushPrime	1
8	17J925	KIT, ventil, aftapnings-, <i>inkluderer 9, 10, 11</i>	1
10	15Y185	HÅNDTAG, ventil, aftapning	1
11	111600	TAP, gevind-	1
12	288747	KIT, filter (Ikke monteret på alle modeller.)	1
13	120776	PAKNING, O-ring	1
14	24Y327	SÆT, reparationsudgang, <i>inkluderer 12, 13</i>	1
15	17J880	SÆT, udgangsventilreparation <i>inkluderer 42</i>	1
16	128323	FJEDER, ventil-	1
21	16D531	PAKNING, O-ring	1
25	24Y472	SÆT, reparation, stempelpumpe, <i>inkluderer 16, 21</i>	1
28	20A567	KIT, trykkontrol, <i>inkluderer 5, 28a, 28b, 28c, 29, 30</i>	1
28a	20A474	MÆRKAT, kontrol	1
28b	20A475	MÆRKAT, kontrol	1
28c	106555	O-ring	1
29	17F227	PLADE, elforbindelses-	1
30	17J882	KIT, skjold, ledning	1
42	122486	PAKNING, O-ring	1
43		MODUL, samling, trykmåler	1
	17K219	GX21 stående modeller	
	16X147	GX19 fødetragt modeller	

Ledningsdiagrammer

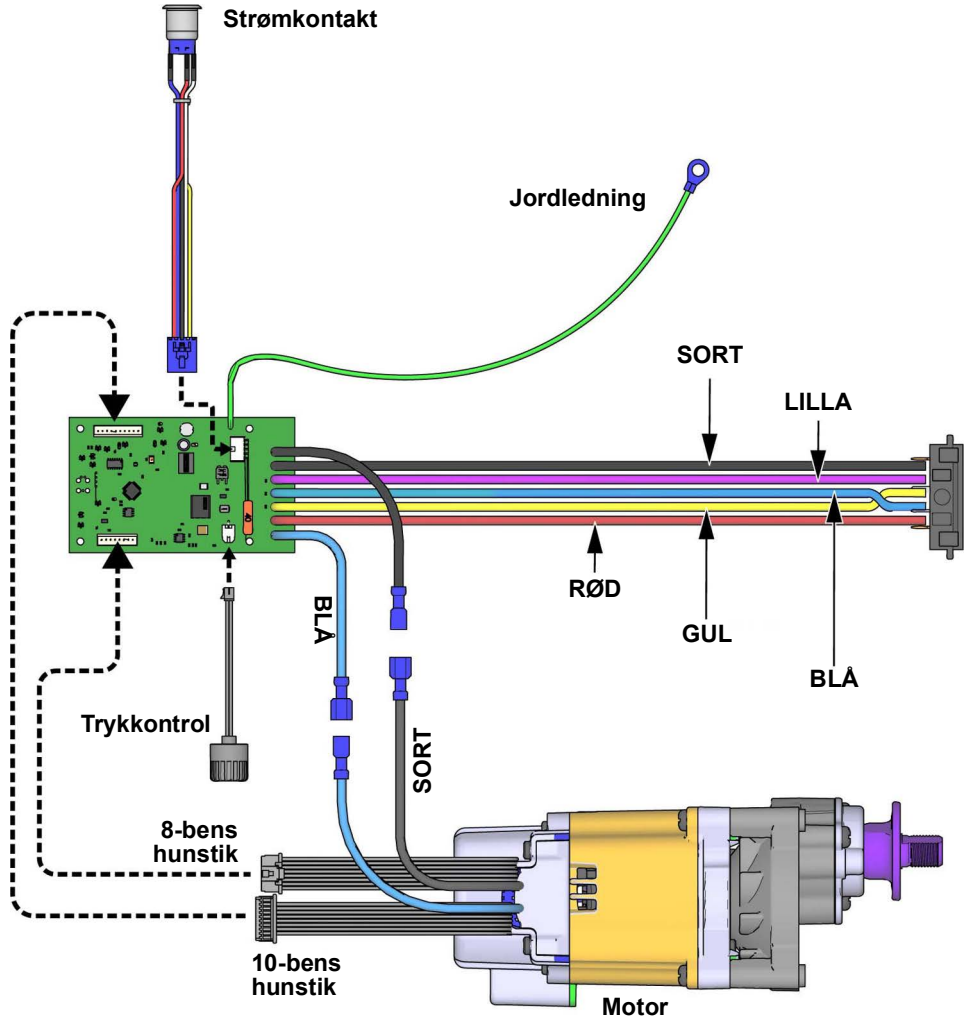

ti39598a

Tekniske specifikationer

GX21, GX19, og GX FF ledningsfri sprøjter				
Sprøjte	Amerikansk		Metrisk	
	GX21	GX19 og GX FF	GX21	GX19 og GX FF
Maksimalt væskearbejdstryk	3.000 psi		207 bar, 20,7 MPa	
Maksimal tilførsel	0,47 gpm	0,38 gpm	1,8 lpm	1,4 lpm
Maksimal dysestørrelse	0,021 tommer	0,019 tommer	0,053 mm	0,048 mm
Væskeafgang, npsm-gevind	1/4 tomme		1/4 tomme	
Effektkrav	Se Modeller , side 3, for effektkrav.			
Mål				
Højde	22 tommer	19,6 tommer	55,9 cm	49,8 cm
Længde	18,4 tommer	20,2 tommer	46,7 cm	51,3 cm
Width	12 tommer	13,5 tommer	30,5 cm	34,3 cm
Vægt (med batteri)	28,5 lb. (31 lb.)	32,5 lb (35 lb.)	12,9 kg (14,1 kg)	14,7 kg (15,9 kg)
Opbevaringstemperaturområde ♦❖	-30° til 160°F		-35° til 71°C	
Driftstemperaturområde ✓	40° til 115°F		4° til 46°C	
Støj**				
Lydtryk	83 dBa*			
Lydeffekt	93 dBa*			
Byggematerialer				
Vådmaterialer på alle modeller	Rustfrit stål, messing, polyethylen med ultrahøj molekylvægt (UHMWPE), læder, hårdmetal, nylon, aluminium, PVC, polypropylen, fluorelastomer			
Noter				
* Opstarttryk og slagvolumen pr. cyklus kan variere efter sugetilstand, trykhøjde, lufttryk og væsketype.				
** Lydtryk målt 3 fod (1 meter) fra udstyret. Lydeffekt målt iht. ISO-9614.				
♦ Såfremt pumpen opbevares med ikke-frysende væske, vil der opstå pumpekader, hvis vand eller latexmaling fryser i pumpen.				
❖ Plastikdelene kan blive beskadiget ved stød under forhold med lave temperaturer.				
✓ Ændringer i malingens viskositet ved meget lave eller meget høje temperaturer kan påvirke sprøjtenes ydeevne.				

Californiens Proposition 65

INDBYGGERE I CALIFORNIEN

 **ADVARSEL:** Kræft og skader på forplantningsevnen –
www.P65warnings.ca.gov.

Gracos Standardgaranti

Graco garanterer, at alt udstyr, der henvises til i dette dokument, og som er fremstillet af Graco, og som bærer Gracos navn, er fri for materiale- eller fabrikationsfejl på den dato, hvor det sælges til den oprindelige køber med anvendelse for øje. Med undtagelse af eventuelle særlige, udvidede eller begrænsede garantier, der måtte blive udstedt af Graco, påtager Graco sig i en periode på tolv måneder fra købsdatoen at reparere eller udskifte enhver del af udstyret, som Graco finder at være fejlbehæftet. Denne garanti gælder kun, når udstyret installeres, betjenes og vedligeholdes i henhold til de af Graco anbefalede, skriftlige anvisninger.

Denne garanti dækker ikke, og Graco påtager sig intet ansvar for, almindelig slitage eller eventuelle funktionsfejl, beskadigelse eller slitage, der skyldes ukorrekt installation, anvendelse til forkerte formål, slid, korrosion, utilstrækkelig eller forkert vedligeholdelse, forsømmelighed, uheld, ukorrekte tekniske indgreb eller udskiftning med komponentdele, der ikke er fremstillet af Graco. Graco påtager sig endvidere intet ansvar for funktionsfejl, beskadigelse eller slitage, der måtte skyldes, at det af Graco leverede udstyr ikke er foreneligt med konstruktioner, tilbehør, udstyr eller materialer, der ikke er leveret af Graco, eller som måtte skyldes ukorrekt konstruktion, fremstilling, installation, betjening eller vedligeholdelse af systemer, tilbehør, udstyr og materialer, der ikke er leveret af Graco.

Denne garanti er betinget af, at det udstyr, der hævdes at være fejlbehæftet, indsendes franko til en autoriseret Graco-forhandler til bekræftelse af den påståede fejl. Hvis den påståede fejl bekræftes, foretager Graco reparation eller udskiftning af alle defekte dele uden beregning. Udstyret vil derefter blive sendt franko til den oprindelige køber. Såfremt en undersøgelse af udstyret ikke afslører nogen materiale- eller fabrikationsfejl, vil reparationen blive udført mod et rimeligt gebyr, der kan omfatte udgifter til dele, arbejds løn og forsendelse.

DENNE GARANTI ER DEN ENESTE, OG DEN TRÆDER I STEDET FOR ENHVER ANDEN GARANTI, DET VÆRE SIG UDTRYKKELIG ELLER UNDERFORSTÅET, HERUNDER, MEN IKKE BEGRÆNSET TIL, GARANTI OM SALGBARHED ELLER GARANTI OM EGNETHED TIL ET BESTEMT FORMÅL.

Gracos eneste forpligtelse og købers eneste afhjælpningsret i tilfælde af garantibrud er som ovenfor beskrevet. Køberen accepterer, at denne ikke har nogen anden afhjælpningsret (herunder, men ikke begrænset til, erstatning for utilsigtet eller følgemæssigt driftstab, mistet omsætning, personskade eller tingsskade eller noget andet deraf afledt eller følgende tab). Ethvert søgsmål for garantibrud skal anlægges inden to (2) år fra købsdatoen.

GRACO GIVER INGEN GARANTI OG FRASIGER SIG ENHVER UNDERFORSTÅET GARANTI OM SALGBARHED OG EGNETHED TIL ET BESTEMT FORMÅL I FORBINDELSE MED TILBEHØR, UDSTYR, MATERIALER ELLER KOMPONENTER, DER SÆLGES AF, MEN IKKE ER FREMSTILLET AF GRACO. Sådanne genstande, der sælges, men ikke er fremstillet af Graco (som f.eks. elmotorer, kontakter, slanger osv.), er omfattet af de eventuelle garantier, som ydes af producenterne af disse. Graco vil i rimeligt omfang bistå køberen i forbindelse med krav, der rejses som følge af brud på disse garantiforpligtelser.

Graco påtager sig under ingen omstændigheder erstatningsansvar for indirekte, utilsigtede, særlige eller følgemæssige skader som følge af Gracos levering af udstyr i forbindelse hermed eller som følge af leverance, ydelse eller anvendelse af produkter eller andre varer, der sælges i forbindelse hermed, uanset om sådanne skader skyldes kontraktbrud, garantibrud, forsømmelighed fra Gracos side eller andre forhold.

Oplysninger om Graco

For at få de seneste informationer om Gracos produkter bedes du gå ind på www.graco.com.

For patentoplysninger, se www.graco.com/patents.

FOR AT AFGIVE EN ORDRE kan du kontakte Graco-forhandleren eller ringe til +1-800-690-2894 for at få oplyst nærmeste forhandler.

Dette dokument – såvel tekst som illustrationer – afspejler de senest tilgængelige produktoplysninger på tidspunktet for offentliggørelsen heraf. Graco forbeholder sig ret til at foretage ændringer når som helst uden varsel.

Oversættelse af originale instruktioner. This manual contains Danish. MM 3A8429

Gracos hovedkvarter: Minneapolis

IntelInternationale kontorer: Belgien, Kina, Japan, Korea

GRACO INC. AND SUBSIDIARIES • P.O. BOX 1441 • MINNEAPOLIS MN 55440-1441 • USA

Copyright 2021, Graco Inc. Alle Gracos produktionssteder er registreret iht. ISO 9001.

www.graco.com

Revision D, oktober 2023