

Elektrikli Havasız Boya Püskürtme Makineleri

3A6514L

TR

Mimari boya ve kaplamalarda taşınabilir havasız boya püskürtme uygulaması içindir. Sadece profesyonel kullanım içindir. Patlayıcı ortamlarda veya tehlikeli yerlerde kullanılmak üzere onaylanmamıştır.

490/495/595/650/395EU Modelleri:
228 bar, 22,8 MPa (3300 psi) Maksimum Çalışma Basıncı
Ek model bilgisi için bkz. sayfa 3.



Önemli Güvenlik Talimatları

Makineyi kullanmaya başlamadan önce bu kılavuздaki, ilgili kılavuzlardaki ve ünite üzerindeki tüm uyarıları ve talimatları okuyun. Makinenin kontrollerini ve doğru kullanımını öğrenin. Bu talimatları saklayın.

İlgili Kılavuzlar

Tabanca – 3A6285 (Contractor PC)

Pompa – 334599



ti35141a









Sadece orijinal Graco yedek parçalarını kullanın.
Graco'ya ait olmayan yedek parçalar garantinin geçersiz olmasına neden olabilir.

İçindekiler

Modeller	3
Uyarılar	4
Parça Tanımlaması	8
Ayaklı Modeller	8
Lo-Boy Modelleri	9
Hi-Boy Modelleri	10
Topraklama	11
Güç Gereksinimleri	11
Uzatma Kabloarı	11
Kovalar	11
Basınç Tahliye Prosedürü	12
Ayar	13
Başlatma	16
Çalıştırma	18
Püskürtme Ucunun Takılması	18
Püskürtme	18
Püskürtme Ucundaki Tıkanıklığı Giderme	19
Temizleme	20
Dijital Ekran	23
BlueLink™ Uygulaması	25
BlueLink'i Etkinleştirme veya Devre Dışı Bırakma	25
Bakım	26
Yaşam Ömrü Sonunda Geri Dönüştürme ve Bertaraf	26
Sorun Giderme	27
Mekanik/Sıvı Akışı	27
Elektrik	30
490/495/395EU Ayaklı Püskürtme Makineleri	38
490/495/595 Lo-Boy Püskürtme Makineleri	40
650 Lo-Boy Püskürtme Makinesi	42
490/495/595/395EU Hi-Boy Püskürtme Makineleri	44
650 Hi-Boy Püskürtme Makinesi	46
Aksesuarlar ve Etiketler	48
Kontrol Kutusu	50
Kontrol Kutusu Parça Listesi	51
Bataryayı Değişirme	52
Kablo Şemaları	53
Teknik Özellikler	59
Uygunluk	61
Radyo Frekansı Onayları	61
CALIFORNIA PROPOSITION 65	61
Standart Graco Garantisi	62
Graco Bilgileri	63

Modeller

	VAC	Model	Ayak 	Lo-Boy 	Hi-Boy 
 Intertek 110474 CAN/CSA C22.2 No. 68 uyarınca sertifikalıdır Uygunluk: UL 1450	120 ABD	Ultra MAX II 490 PC Pro	17E852	17E853	17E854
		Ultimate MX II 490 PC Pro	826243	826244	826245
		Ultra MAX II 495 PC Pro	17E855	17E856	17E857
		Ultimate MX II 495 PC Pro	826246	826247	826248
		Ultra MAX II 595 PC Pro		17E858	17E859
		Ultimate MX II 595 PC Pro		826249	826250
		Ultra Max II 650 PC Pro		19Y129	19Y128
		Ultimate MX II 650 PC Pro		826259	826258
 	230 CEE 7/7	ST MAX II 395 PC Pro	17E864		17E865
	230 Avrupa Multi	ST MAX II 495 PC Pro	17E871		17E874
		ST MAX II 595 PC Pro			17E876
		ST MAX II 495 PC Pro	17E872		17E875
		ST MAX II 595 PC Pro			17E877
	110 İngiltere	Ultra Max II 650 PC Pro		19Y361	19Y359
		ST MAX II 495 PC Pro	17E873		17E870
		ST MAX II 595 PC Pro			17E878
Ultra Max II 650 PC Pro			19Y362	19Y360	
	230 Asya/ Avustralya ve Yeni Zelanda	Ultra MAX II 490 PC Pro	17E887		
	230 Asya Pasifik	Ultra MAX II 495 PC Pro	17E889	17E891	17E892
		Ultra MAX II 595 PC Pro		17E897	17E896
		Ultra Max II 650 PC Pro			19Y424
		Ultra MAX II 490 PC Pro	26C970		
	230 Asya Pasifik Çoklu Kablo	Ultra MAX II 495 PC Pro	26C974		
		Ultra MAX II 595 PC Pro		26C977	26C976
	100 Japonya / Tayvan	Ultra Max II 650 PC Pro		26C979	19Y424
Ultra MAX II 490 PC Pro		26C971			
Ultra MAX II 495 PC Pro		26C975			
Ultra MAX II 595 PC Pro				26C978	
		Ultra Max II 650 PC Pro			26C980

Uyarılar

Aşağıdaki uyarılar bu ekipmanın kurulumu, kullanımı, topraklanması, bakımı ve onarımı içindir. Ünlem işareti sembolü genel bir uyarı anlamına gelirken, tehlike sembolleri prosedüre özgü riskleri belirtir. Bu semboller bu kılavuzun metin bölümlerinde veya uyarı etiketlerinde görüldüğünde, buradaki uyarılara başvurun. Bu bölümde ele alınmayan, ürüne özgü tehlike sembolleri ve uyarılar, bu kılavuzun diğer bölümlerinde yer alabilir.

⚠ UYARI



TOPRAKLAMA

Bu ürün topraklanmalıdır. Topraklama, elektriğin kısa devre yapması durumunda, elektrik akımı için bir kaçış teli sağlayarak elektrik çarpması riskini azaltır. Bu ürün, uygun bir topraklı fiş ile beraber topraklama kablosu içeren bir kabloya sahiptir. Bu fiş, tüm yerel düzenleme ve kurallara uygun olarak monte edilmiş ve topraklı bir prize takılmalıdır.

- Topraklı fişin doğru takılmaması elektrik çarpması riskine yol açabilir.
- Kablo veya fişin onarılması ya da değiştirilmesi gerektiğinde, topraklama telini düz kablo uçlarının herhangi birine bağlamayın.
- Topraklama telinin dış yüzeyinde yalıtım sağlamak için yeşil renk kullanılmıştır (üzerinde sarı şeritler olabilir veya olmayabilir).
- Topraklama talimatları tam olarak anlaşılmamışsa veya ürünün doğru bir şekilde topraklandığından emin olamıyorsanız vasıflı bir elektrikçiye veya servis elemanına danışın.
- Temin edilmiş olan fişi değiştirmeyin. Prize sığmazsa, vasıflı bir elektrikçiye uygun bir priz taktırın.
- Bu ürün nominal 120 V veya 230 V devrede kullanım içindir ve aşağıdaki şekilde gösterilen fişlere benzer bir topraklı fiş vardır.

120 V US

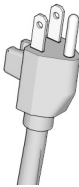

230 V



230 V ANZ

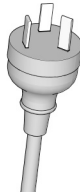

230 V Hindistan

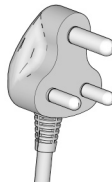

ti24583c

- Ürünü yalnızca, fiş ile aynı yapılandırmaya sahip bir prize takın.
- Bu ürünle birlikte 3'e 2 adaptör kullanmayın.

Uzatma Kabloları:

- Sadece, topraklı fişi olan ve ürün üzerindeki fişi kabul edecek bir topraklı prizi bulunan 3 telli uzatma kablosu kullanın.
- Uzatma kablounuzun hasarlı olmadığından emin olun. Uzatma kablosu gerekiyorsa, ürünün çektiği akımı taşıyabilecek şekilde minimum 12 AWG (2,5 mm²) kullanın.
- Bundan daha küçük boyutlu bir kablo, hat geriliminde düşme, güç kaybı ve aşırı ısınmaya neden olur.

UYARI

YANGIN VE PATLAMA TEHLİKESİ



Çalışma alanındaki solvent ve boya buharı gibi yanıcı buharlar alev alabilir veya patlayabilir. Yangın ve patlamaların önüne geçmek için:

- Yanıcı veya parlayıcı malzemeleri sigara, motor ve elektrikli makine gibi açık alev veya ateş kaynakları yakınında püskürtmeyin.
- Makineden geçen boya veya solvent statik elektrik oluşmasına neden olabilir. Statik elektrik, boya veya solvent buharlarının varlığında yangın veya patlama riski yaratır. Statik boşalma ve kıvılcımlara karşı koruma için pompa, hortum tertibatı, püskürtme tabancası ve püskürtme alanı ile civarındaki tüm nesnelere dahil, püskürtme sisteminin tüm parçaları uygun şekilde topraklanmalıdır. Graco'nun iletken veya topraklı yüksek basınçlı havasız boya püskürtme makinesi hortumlarını kullanın.
- Statik elektrik boşalmasını önlemek için tüm haznelerin ve toplama sistemlerinin topraklandığından emin olun. Antistatik ya da iletken olmadıkları sürece kova kaplamaları kullanmayın.
- Topraklı bir prize takın ve topraklı uzatma kabloları kullanın. Fişin 3 ucunu 2 uca dönüştüren adaptörler kullanmayın.
- Halojenli hidrokarbon içeren boya veya solventler kullanmayın.
- Kapalı alanlarda yanıcı veya parlayıcı sıvılar püskürtmeyin.
- Püskürtme alanını iyi havalandırın. Püskürtme alanında iyi bir temiz hava akışı sağlayın.
- Püskürtme makinesi kıvılcım oluşturur. Pompa tertibatının bulunduğu yerin püskürtme, yıkama, temizleme veya servis sırasında püskürtme alanından en az 6,1 m (20 fit) uzakta olduğundan emin olun ve iyi şekilde havalandırılmasını sağlayın. Pompa grubuna püskürtme yapmayın.
- Püskürtme alanında sigara içmeyin veya kıvılcım ya da alev bulunan yerlerde püskürtme yapmayın.
- Püskürtme alanında lamba anahtarlarını, motorları ya da benzer kıvılcım üretebilecek ürünleri çalıştırmayın.
- Alanı temiz ve boya ya da solvent kaplarından, bez parçalarından ve diğer yanıcı malzemelerden uzak tutun.
- Püskürtülen boyaların ve solventlerin içeriğini öğrenin. Boya ve solventlerle birlikte verilen Güvenlik Bilgi Formlarını (SDS'ler) ve hazne etiketlerini okuyun. Boya ve solvent üreticisinin güvenlik talimatlarını uygulayın.
- Çalışma alanında çalışan bir yangın söndürücü bulundurun.

UYARI



DERİYE ENJEKSİYON TEHLİKESİ

Yüksek basınçlı püskürtme insan vücuduna toksin enjekte edebilir ve ciddi bedensel yaralanmalara sebep olabilir. Böyle bir enjeksiyonun meydana gelmesi durumunda, **hemen cerrahi müdahale alın.**



- Tabancayı insanlara veya hayvanlara doğrultmayın ya da püskürtmeyin.
- Ellerinizi ve diğer uzuvlarınızı çıkış ağzından uzak tutun. Örneğin, olabilecek sızıntıları herhangi bir uzvunuzla durdurmayı denemeyin.



- Her zaman meme ucu koruyucusunu kullanın. Nozul ucu koruması yerine takılı olmadan püskürtme yapmayın.



- Graco nozul uçlarını kullanın.
- Meme uçlarını temizlerken ve değiştirirken dikkatli olun. Püskürtme sırasında meme uçlarının tıkanması durumunda, meme ucunu temizlemek amacıyla çıkartmadan önce basıncı tahliye etmek ve üniteyi kapatmak için **Basınç Tahliye Prosedürü**'nü uygulayın.



- Güç kapatıldıktan sonra, makine basıncı korur. Üniteyi enerji verilmiş durumda ya da basınçlı bir şekilde başında kimse olmadan bırakmayın. Makinenin başında kimse yokken veya makine kullanılmıyorken ve bakım, temizlik veya parça değiştirme işlemlerinden önce **Basınç Tahliye Prosedürü**'nü uygulayın.
- Hortumları ve parçaları hasar belirtileri açısından kontrol edin. Hasarlı hortumları veya parçaları değiştirin.
- Bu sistem 228 bar, 22,8 MPa (3300 psi) basınç üretebilir. En az 228 bar, 22,8 MPa (3300 psi) basınca dayanıklı Graco yedek parçaları ve aksesuarları kullanın.
- Püskürtme yapmadığınız zamanlarda tetik kilidini her zaman kapalı tutun. Tetik kilidinin düzgün çalıştığından emin olun.
- Üniteyi çalıştırmadan önce tüm bağlantıların güvenli olduğundan emin olun.
- Üniteyi hızlı bir şekilde nasıl durdurup basıncı tahliye edeceğinizi öğrenin. Kumandaları eksiksiz olarak öğrenin.









CIHAZIN HATALI KULLANIMININ YARATACAĞI TEHLİKELER

Yanlış kullanım ölüme ya da ciddi yaralanmalara yol açabilir.



- Boya yaparken daima uygun eldivenler, göz koruyucuları ve solunum cihazı ya da maske takın.
- Çocukların yanında çalıştırmayın veya püskürtmeyin. Çocukları makineden her zaman uzak tutun.
- Aşırı uzanmayın ya da dengesiz bir destek üzerinde durmayın. Her zaman yere sağlam basın ve dengenizi koruyun.
- Dikkatli olun ve ne yaptığınıza bakın.
- Yorgun olduğunuzda veya ilaç ya da alkolün etkisi altındayken üniteyi kullanmayın.
- Hortumu dolaştırmayın veya aşırı bükmeyin.
- Hortumu, Graco'nun belirttiği değerleri aşan sıcaklık veya basınç değerlerine maruz bırakmayın.
- Hortumu, ekipmanı çekmek veya kaldırmak için bir kuvvet ögesi olarak kullanmayın.
- 7,6 m (25 fiten) daha kısa bir hortumla püskürtmeyin.
- Ekipman üzerinde herhangi bir değişiklik yapmayın. Değişiklikler veya modifikasyonlar, kurum onaylarını geçersiz kılabilir ve güvenle ilgili tehlikelere neden olabilir.
- Tüm makinenin, makineyi kullandığınız ortam için derecelendirildiğinden ve onaylandığından emin olun.



UYARI

 	<p>ELEKTRİK ÇARPMASI TEHLİKESİ</p> <p>Bu cihaz topraklanmalıdır. Sistemin uygun olmayan şekilde topraklanması, kurulması veya kullanılması elektrik çarpmalarına neden olabilir.</p> <ul style="list-style-type: none"> • Makineye bakım yapmadan önce cihazı kapatın ve güç kablosunu çekin. • Sadece topraklanmış elektrik prizi kullanın. • Sadece 3 telli uzatma kablosu kullanın. • Güç ve uzatma kablolarındaki topraklama uçlarının sağlam olduğuna emin olun. • Yağmurdan koruyun. Kapalı mekanda saklayın. • Güç kablosu bağlantısını kestikten sonra bakıma geçmeden önce beş dakika bekleyin.
	<p>BASINÇLI ALÜMİNYUM PARÇA TEHLİKESİ</p> <p>Basınçlı makinede alüminyum ile uyumsuz sıvıların kullanımı, ciddi kimyasal reaksiyonlara ve makinenin delinmesine neden olabilir. Bu uyarının göz ardı edilmesi, ölümlü, ciddi yaralanmalarla ya da maddi hasarlarla sonuçlanabilir.</p> <ul style="list-style-type: none"> • 1,1,1-trikloreten, metilen klorür, diğer halojenli hidrokarbon solventleri ya da bu tür solventleri içeren sıvılar kullanmayın. • Klorinle ağartma kullanmayın. • Diğer birçok sıvı alüminyum ile tepkimeye girebilecek kimyasallar içerebilir. Uyumluluk için malzeme sağlayıcınıza danışın.
 	<p>HAREKETLİ PARÇA TEHLİKESİ</p> <p>Hareketli parçalar parmaklarınızın ve vücudunuzun diğer parçalarının sıkışmasına, kesilmesine veya kopmasına neden olabilir.</p> <ul style="list-style-type: none"> • Hareketli parçalardan uzak durun. • Makineyi, koruyucu siperleri ya da kapakları sökülmüş halde çalıştırmayın. • Ekipman, herhangi bir uyarı vermeden çalışmaya başlayabilir. Makineyi kontrol etmeden, taşımadan veya servisini yapmadan önce Basınç Tahliye Prosedürü'nü uygulayın ve tüm güç kaynaklarını kapatın.
	<p>ZEHİRLİ SIVI YA DA BUHAR TEHLİKESİ</p> <p>Zehirli sıvılar ya da buharlar, göze ya da cilde sıçramaları, yutulmaları ya da solunmaları durumunda ciddi yaralanmalara ya da ölüme yol açabilir.</p> <ul style="list-style-type: none"> • Kullandığınız sıvının kendine özgü tehlikelerini öğrenmek için Güvenlik Bilgi Formlarını (SDS'leri) okuyun. • Tehlikeli sıvıları onaylı haznelerde saklayın ve ilgili yönergelere göre atın.
	<p>KİŞİSEL KORUYUCU DONANIM</p> <p>Çalışma sahasındayken gözlerin hasar görmesi, işitme kaybı, zehirli dumanların solunması ve yanıklar dahil olmak üzere ciddi yaralanmaların önlenmesine yardımcı olması için uygun koruyucu ekipman takın. Bu koruyucu ekipmanlar şunları kapsar (ancak bunlarla da sınırlı değildir):</p> <ul style="list-style-type: none"> • Koruyucu gözlük ve işitme koruması. • Sıvı ve solvent üreticileri tarafından tavsiye edilen solunum cihazları, koruyucu kıyafetler ve eldivenler.

Parça Tanımlaması

Parça Tanımlaması

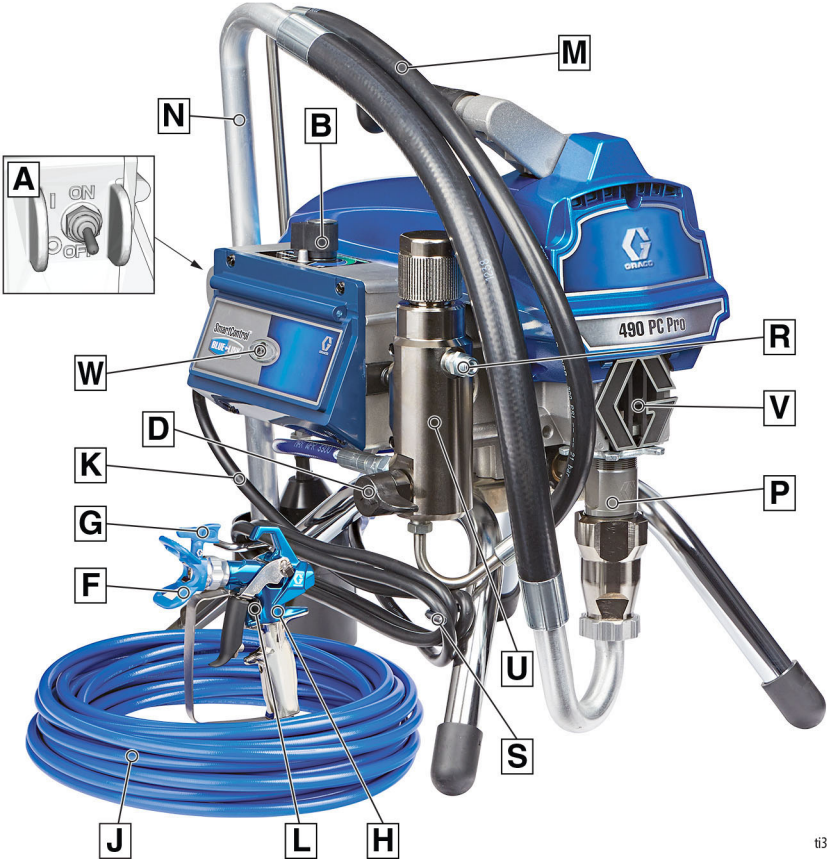
Ayaklı Modeller



ti35142a

A	AÇMA/KAPAMA Düğmesi
B	Basınç Kontrolü
D	Emniyet Valfi
F	Uç Koruyucu
G	Püskürtme Ucu
H	Tabanca
J	Havasız Hortum
K	Güç Kablosu
L	Tetik Kilidi
M	Tahliye Tüpü

N	Emme Tüpü
P	Pompa
R	Akışkan Çıkışı
S	Elektrik Kablosu Sargısı
U	Filtre
V	Parmaklık / TSL Doldurma Noktası
W	BlueLink™ Durum Işığı veya LCD Ekran
	Model/Seri No. Etiket (Gösterilmemiştir, ünitenin altındadır.)

Lo-Boy Modelleri

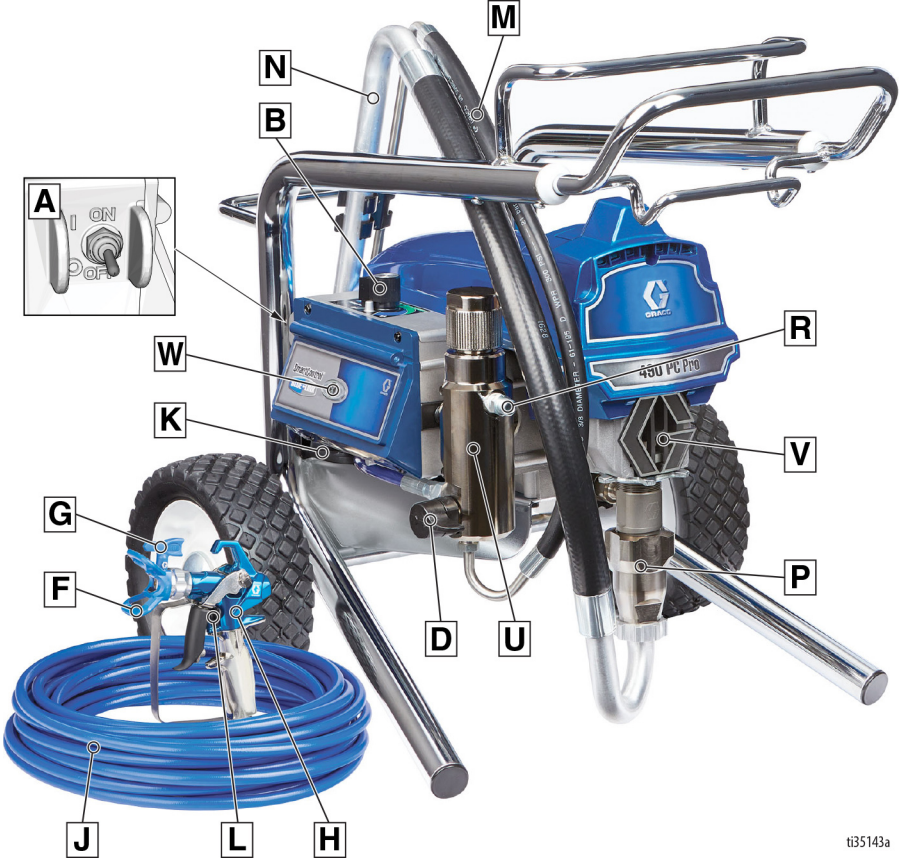

ti35143a

A	AÇMA/KAPAMA Düğmesi
B	Basınç Kontrolü
D	Emniyet Valfi
F	Uç Koruyucu
G	Püskürtme Ucu
H	Tabanca
J	Havasız Hortum
K	Güç Kablosu
L	Tetik Kilidi

M	Tahliye Tüpü
N	Emme Tüpü
P	Pompa
R	Akışkan Çıkışı
U	Filtre
V	Parmaklık / TSL Doldurma Noktası
W	BlueLink™ Durum Işığı veya LCD Ekran
	Model/Seri No. Etiketli (Gösterilmemiştir, ünitenin altındadır.)

Parça Tanımlaması

Hi-Boy Modelleri

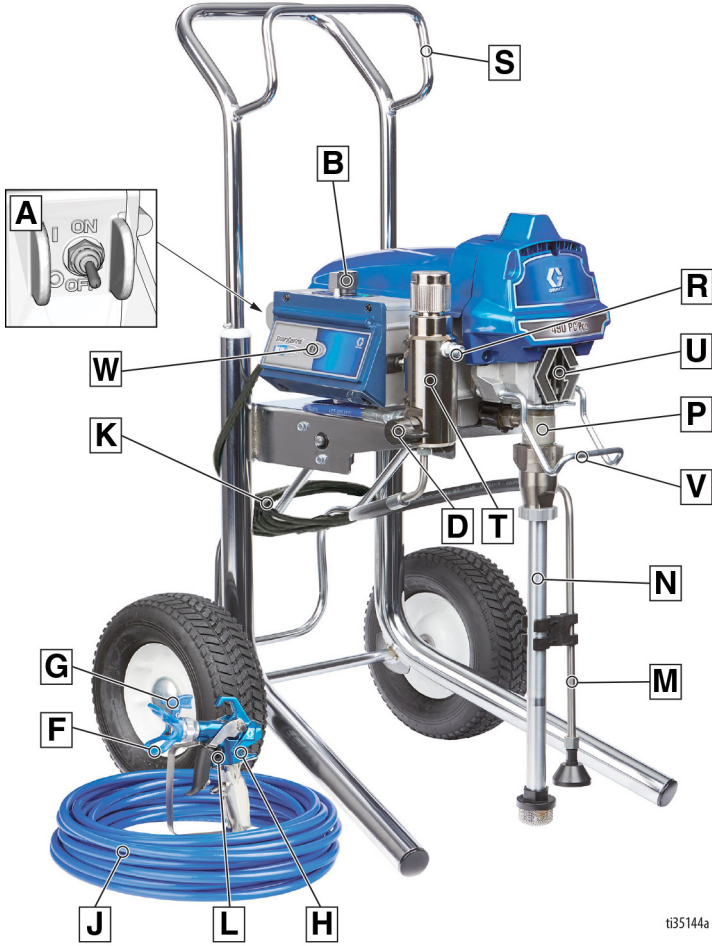

ti35144a

A	AÇMA/KAPAMA Düğmesi
B	Basınç Kontrolü
D	Emniyet Valfi
F	Uç Koruyucu
G	Püskürtme Ucu
H	Tabanca
J	Havasız Hortum
K	Güç Kablosu
L	Tetik Kilidi

M	Tahliye Tüpü
N	Emme Tüpü
P	Pompa
R	Akışkan Çıkışı
S	Askı
T	Filtre
U	Parmaklık / TSL Doldurma Noktası
V	Kova Kancası
W	BlueLink™ Durum Işığı veya LCD Ekran
	Model/Seri No. Etiketi (Gösterilmemiştir, ünitenin altındadır.)

Topraklama

<p>Makine, statik kıvılcım ve elektrik çarpması riskini azaltmak için topraklanmalıdır. Elektrik veya statik kıvılcım, buharın alev almasına ya da patlamasına neden olabilir. Yanlış topraklama elektrik çarpmasına neden olabilir. İyi topraklama, elektrik akımı için bir çıkış yolu sunar.</p>				

Bu püskürtme makinesi, uygun bir topraklı fiş ile beraber toprak teli içeren bir güç kablosuna sahiptir.

Bu fiş, tüm yerel düzenleme ve kurallara uygun olarak monte edilmiş ve topraklı bir prize takılmalıdır.

Temin edilmiş olan fişi değiştirmeyin. Prize sığmazsa, vasıflı bir elektrikçiye uygun bir priz taktirin.

Güç Gereksinimleri

- 100-120 V'luk üniteler; 100-120 VAC, 50/60 Hz, 12 veya 15 A, 1 faz gerektirir.
- 230V'luk üniteler 230 VAC, 50/60 HZ, 7 veya 9A, monofaze gerektirir.

Uzatma Kabloları

Toprak kontağı hasarlı olmayan bir uzatma kablosu kullanın. Uzatma kablosu gerekirse, minimum 3 telli, 12 AWG (2,5 mm²) kablo kullanın.

NOT: Daha küçük gösterge veya daha uzun uzatma kabloları püskürtme makinesinin performansını düşürebilir.

Kovalar

Solvent ve yağ tabanlı sıvılar: yerel kurallara uyun. Yalnızca beton gibi topraklı bir zemin üzerine koyulmuş iletken metal kovalar kullanın.

Kovayı, kağıt, karton gibi iletken olmayan, iletkenlikte sürekliliği bozan bir yüzey üzerine koymayın.

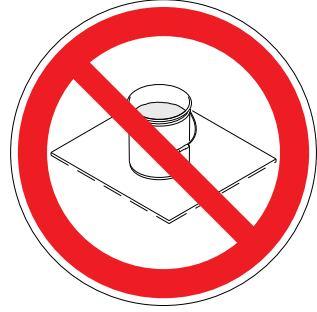

Kovayı her zaman topraklayın: kovaya topraklama teli takın. Bir ucunu kovaya ve diğer ucunu örneğin su borusu gibi gerçek topraklama noktasına bağlayın.

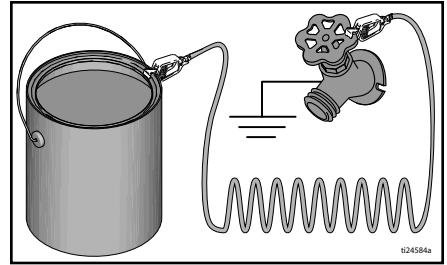

İletkenlikte sürekliliği korumak için püskürtme makinesi temizlenirken veya basınç tahliye edilirken: topraklanmış metal kovanın kenarına boya püskürtme tabancasının metal bölümünü sıkıca tutun, ardından tabancayı tetikleyin.

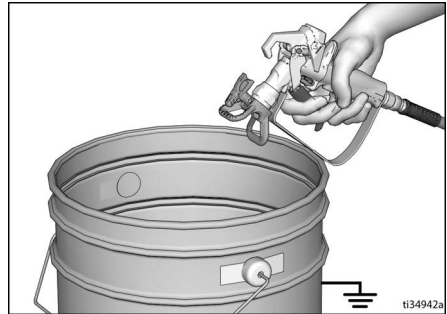

Basınç Tahliye Prosedürü

Basınç Tahliye Prosedürü



Bu sembolü her gördüğünüzde Basınç Tahliye Prosedürünü uygulayın.

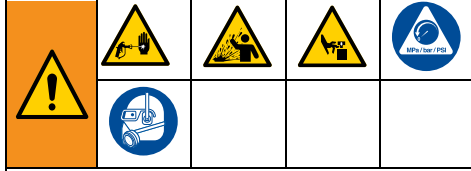

Basınç manuel olarak tahliye edilmediği sürece bu makine basınç altındadır. Deriye enjeksiyon, sıçramış sıvı ve hareketli parçalar gibi, basınçlı sıvıdan kaynaklanan ciddi yaralanmayı önlemeye yardımcı olması için, püskürtme makinesi durdurulduğunda ve temizlenmeden ya da kontrol edilmeden ve ekipman bakımı yapılmadan önce Basınç Tahliye Prosedürü'nü uygulayın.

1. AÇMA/KAPAMA düğmesi **KAPALI** konumuna getirin.

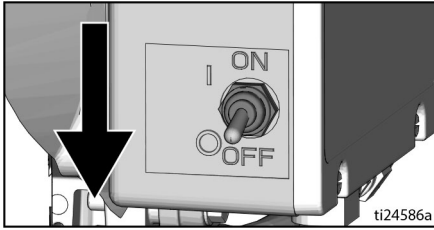

2. Tetik kilidini kapatın.

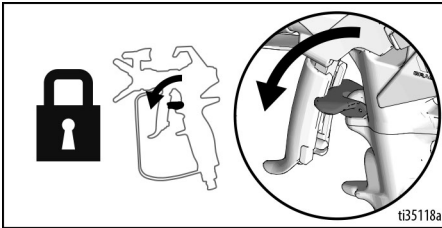

3. Basınç kumanda düğmesini en düşük seviyeye getirin.

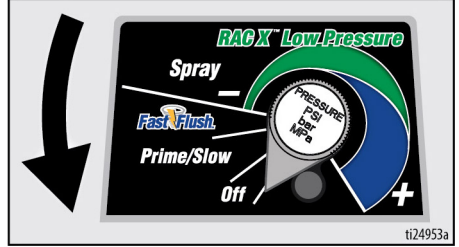

4. Drenaj borusunu bir kovaya yerleştirin ve basıncı tahliye etmek için doldurma valfini aşağı doğru çevirin. Tekrar püskürtme yapmaya hazır olana kadar doldurma valfini aşağı (boşaltma) konumunda bırakın.

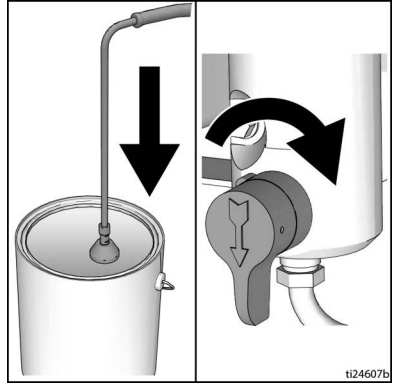

5. Püskürtme tabancasının metal kısmını topraklanmış metal bir kovaya sıkıca bastırın. Püskürtme tabancasını kovaya tutun. Basıncı boşaltmak için tetik kilidini açın ve püskürtme tabancasını çalıştırın.

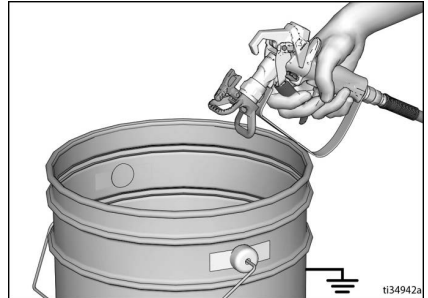

6. Tetik Kilidini kapatın.
7. Püskürtme ucu veya hortumun tıkanıdığından şüpheleniyorsanız veya basınç tam tahliye edilmediyse:
 - a. Basıncı yavaşça boşaltmak için uç muhafazası tespit somununu veya hortum ucu kaplinini **ÇOK YAVAŞÇA** gevşetin.
 - b. Somunu veya kaplini tamamen gevşetin.
 - c. Hortum veya memedeki tıkanıklığı temizleyin.

Tetik Kilidi

Tabancanın düşmesi veya çarpılması durumunda kazara tetiklenmesini önlemek için püskürtücü durdurulduğunda daima tetik kilidini kapatın.

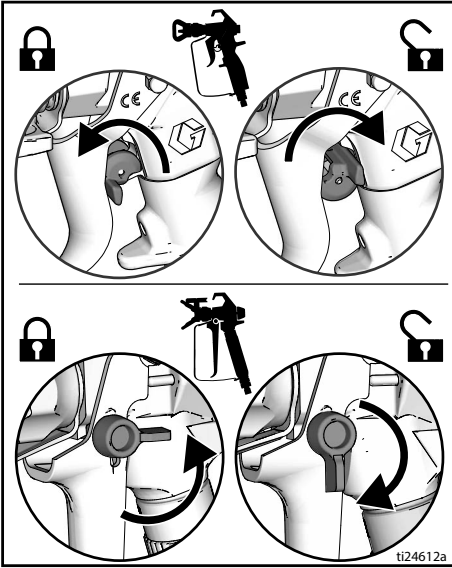

Ayar

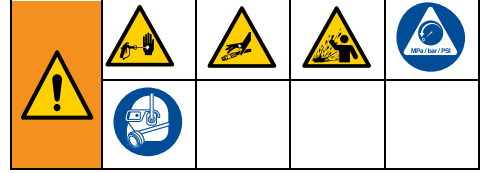

Püskürtme makinenizi kutusundan ilk kez çıkartıyorsanız veya püskürtme makineniz uzun bir süredir depoda duruyorsa kurulum prosedürünü takip edin. İlk kurulum yapıldığında nakliye bağlantısını sıvı çıkışında sökün.

1. Graco havasız hortumu sıvı çıkışına bağlayın. Güvenli şekilde sıkmak için bir anahtarlar kullanın.

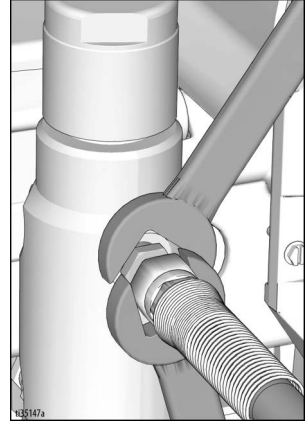

2. Hortumun diğer ucunu tabancaya bağlayın.

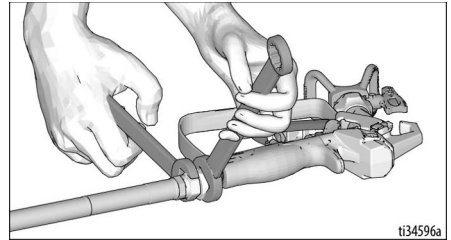

3. Güvenli şekilde sıkmak için bir anahtarlar kullanın.

4. Tetik kilidini devreye alın.

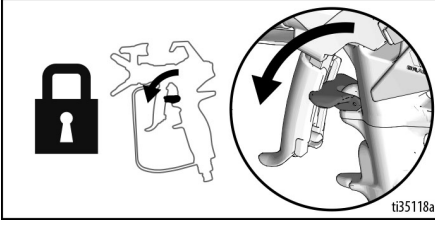

5. Uç muhafazasını sökün.

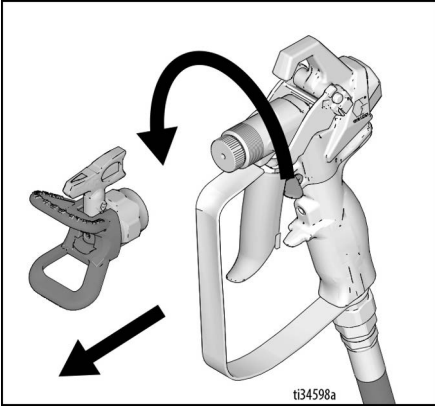

6. Püskürtücüyü kutusundan ilk kez çıkartıyorsanız giriş süzgecinde ambalaj malzemelerini çıkartın. Püskürtme makinesi uzun bir süredir depoda duruyorsa giriş süzgecinde tıkanıklık veya pislik olmadığını kontrol edin.

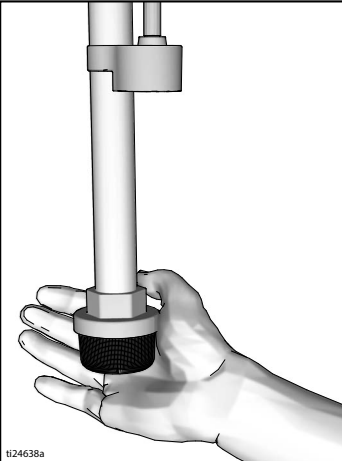

7. Erken aşınmaya engel olmak için, boğaz salmastrasını TSL (makina yağı) ile doldurun. Bu işlemi günlük olarak veya her püskürtme öncesinde yapın.
- TSL şişe nozulunu püskürtme makinesinin önünde bulunan ızgaradaki üst orta açıklığa yerleştirin.
 - Pompa rotu ve sızdırmazlık somunu contası arasında boşluğu doldurmak için yeteri kadar TSL'yi dağıtmak için şişeyi sıkın.

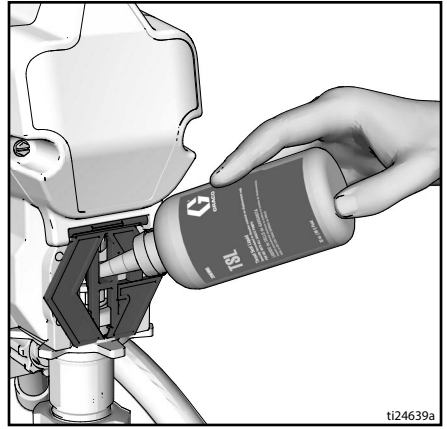

8. AÇMA/KAPAMA düğmesinin **KAPALI** konumunda olduğundan emin olun.



9. Güç besleme kablosunu uygun şekilde topraklanmış elektrik prizine takın.

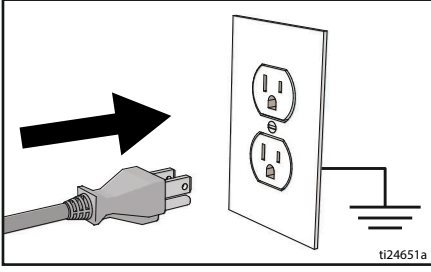

10. Tahliye valfini kısın.

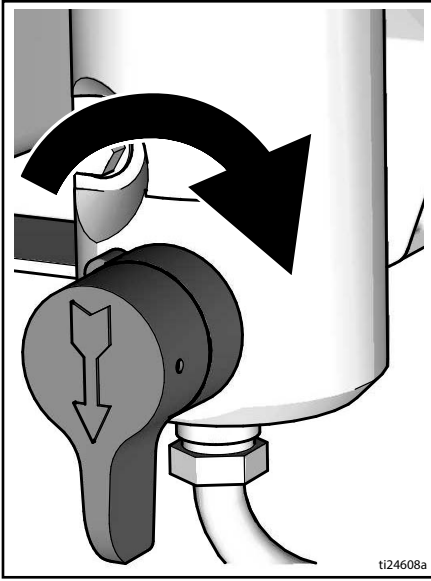

11. Tahliye borulu sıvı emişini akışkan sıvı ile kısmen doldurulmuş topraklanmış metal kovanın içine yerleştirin. Bkz. **Topraklama**, sayfa 11.

NOT: Yeni püskürtücüler, kullanımdan önce madeni ispirotolar ile yıkanması gereken depo sıvısıyla birlikte gönderilir.

Püskürtülmesi gereken malzeme ile uyumu açısından yıkama sıvısını kontrol edin. Uyumlu sıvı ile ikinci yıkama gerekli olabilir. Lateks bazlı boyalar için su, yağ bazlı boyalar için madeni ispirotolar.

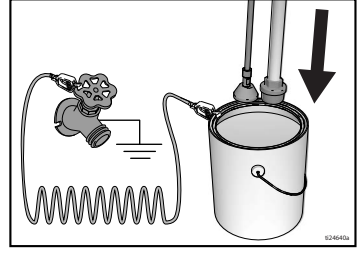

12. Basınç kontrolünü **KAPALI** konuma getirin.
13. AÇMA/KAPAMA düğmesini **AÇIK** konuma getirin.
14. Doldurma valfi yatay konuma getirin. Tetik kilidini devre dışı bırakın.
15. Basınç kontrolünü Doldurma/Yavaş konumuna getirin.
16. Tabancanın metal bir parçasını topraklanmış metal bir kovaya bastırın. Tabancayı tetikleyin ve bir dakika boyunca temizleyin.
17. AÇMA/KAPAMA düğmesini **KAPALI** konuma getirin.
18. Tetik kilidini kapatın.
19. Püskürtücüden depolama sıvısını temizledikten sonra kovayı boşaltın. Tahliye borusuna sahip sıvı emişini akışkan sıvı ile kısmen doldurulmuş topraklanmış metal kovanın içine yeniden yerleştirin. Su tabanlı boyalar için su, yağ tabanlı boyalar için solvent kullanın.
20. AÇMA/KAPAMA düğmesini **AÇIK** konuma getirin.
21. Doldurma valfi yatay konuma getirin. Tetik kilidini devre dışı bırakın.
22. Tabancanın metal bir parçasını topraklanmış metal bir kovaya bastırın. Tabancayı tetikleyin ve temizlenene kadar yıkayın.
23. AÇMA/KAPAMA düğmesini **KAPALI** konuma getirin.
24. Tetik kilidini kapatın.
25. Püskürtme makinesi şimdi başlatma ve püskürtme işlemine hazırdır.

Başlatma

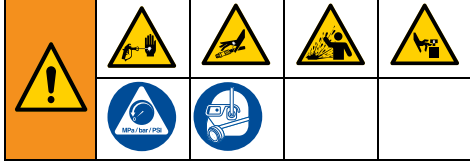

1. **Basınç Tahliye Prosedürü**, sayfa 12 işlemini uygulayın.
2. Basınç ayar düğmesini en düşük basınca getirin.

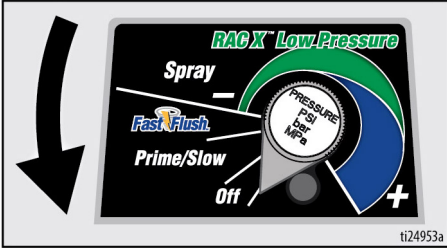

3. AÇMA/KAPAMA düğmesini **AÇIK** konuma getirin.

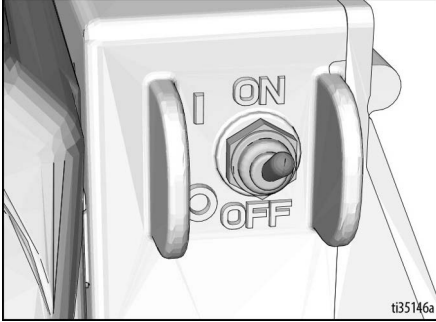

4. Sıvı emişini boya kovasına yerleştirin. Atık kovasına boşaltma borusunu yerleştirin.
5. Basınç kontrolünü motoru başlatmak için Hızlı Yıkama konumuna getirin. Boyanın 15 saniye kadar drenaj borusunda devir daim etmesine izin verin.



6. Doldurma valfi yatay konuma getirin. Tetik kilidini devre dışı bırakın.

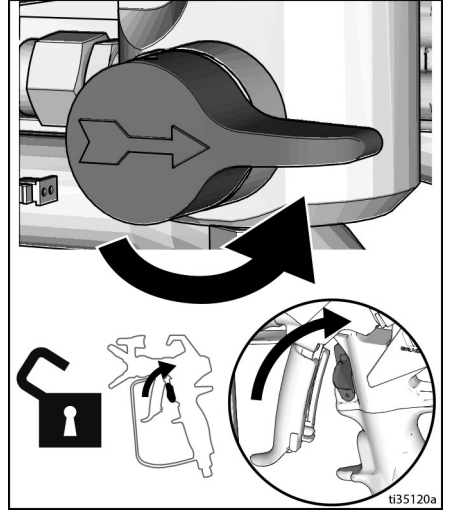

7. Tabancayı topraklı metal atık kovasına yaslayın. Boya tabancasını boya çıkana kadar tetikleyin.

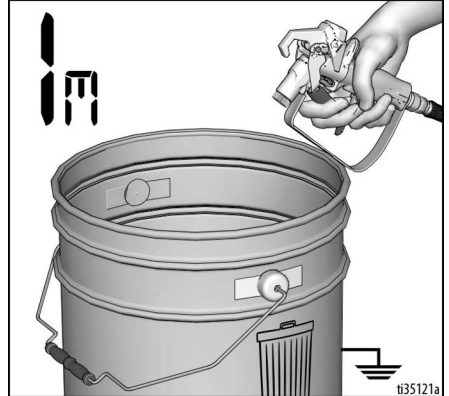

8. Tabancayı boya kovasına taşıyın ve 20 saniye tetikleyin. Tetiği bırakın ve püskürtme makinesinin basınç oluşturmasına izin verin. Tetik kilidini kapatın.



Yüksek basınçlı püskürtme insan vücuduna toksin enjekte edebilir ve ciddi yaralanmalara neden olabilir. Sızıntıları elinizle veya bez parçalarıyla kesmeye çalışmayın.

9. Sızıntı olup olmadığını inceleyin. Sızıntı görünürse, **Basınç Tahliye Prosedürü**, sayfa 12 bölümünü uygulayın, daha sonra tüm bağlantı elemanlarını sıkın ve Başlatma prosedürünü tekrarlayın. Sızıntı yoksa bir sonraki adıma geçin.
10. Uç tertibatını tabancaya vidalayın ve vidaları sıkın. Bkz. **Püskürtme Ucunun Takılması**, sayfa 18. Tabanca tertibatı talimatları için, ayrı boya püskürtme tabancası kılavuzuna bakın.

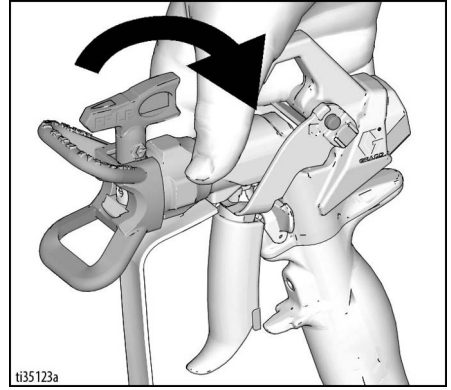

Çalıştırma

Püskürtme Ucunun Takılması



1. **Basınç Tahliye Prosedürü**, sayfa 12 işlemini uygulayın.
2. OneSeal™ (B) parçasını uç koruyucuya (C) takmak için püskürtme ucunu (A) kullanın

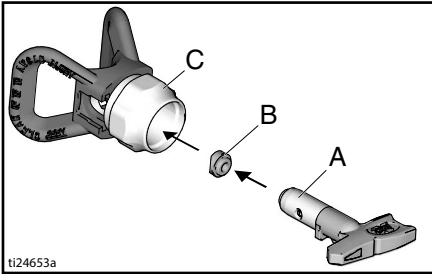

3. Püskürtme Ucunu Takın.

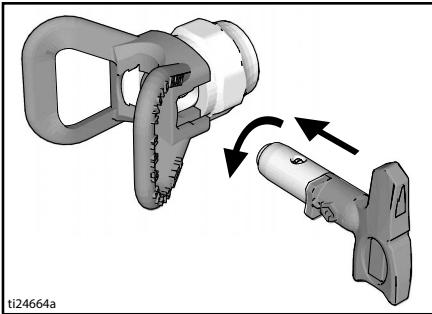

4. Tertibatı tabancaya vidalayın. Sıkın.

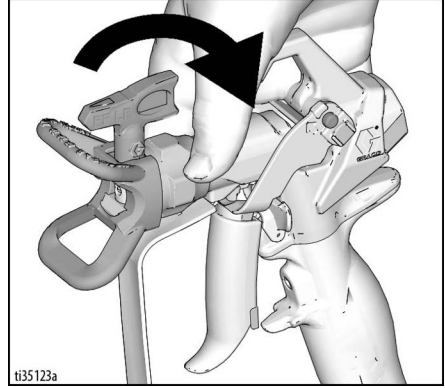

Püskürtme

RAC X™ FF LP Son Kat Düşük Basınç ters çevrilebilir püskürtme ucu kullanıldığında, püskürtme basıncı azaltılabilir. Düşük basınçta püskürtme, fazla püskürtmeyi ve püskürtme ucu aşınmasını azaltır. Fazla püskürtmeyi azaltmak için püskürtme makinesi basıncını ayarlayın.

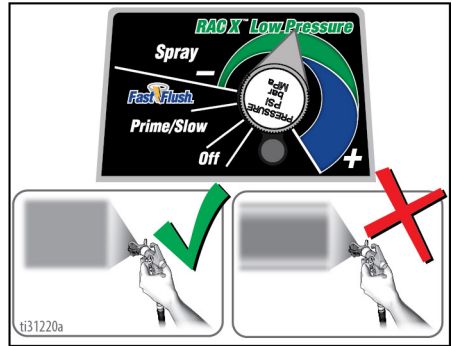

Atomize, eşit şekilde dağıtılmış fan deseni

İzler

1. Test amaçlı püskürtme yapın. Kalın kenarların oluşmasını önlemek için basıncı ayarlayın.

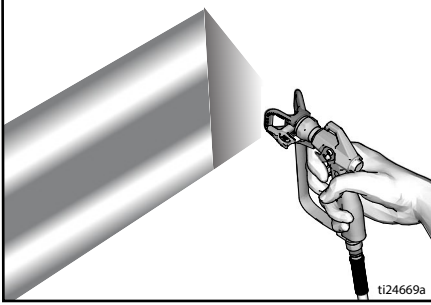

2. Eğer basınç ayarı kalın kenarların oluşmasını önlemezse, daha küçük uç ölçüsü kullanın.
3. Tabancayı yüzeyden 25-30 cm (10-12 inç) mesafede dik olarak tutun. Bir yönden diğerine hareket ederek püskürtün; %50 oranında üst üste getirin.

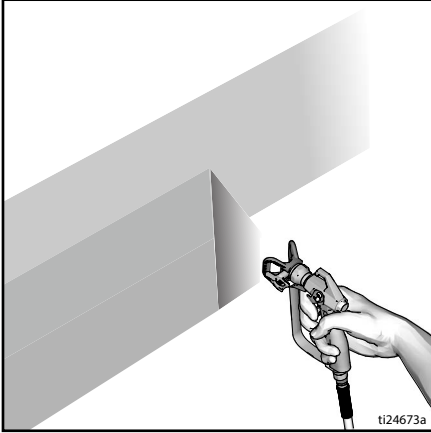

4. Hareketten önce tabancayı tetikleysin. Durdurmadan önce tetiği bırakın. Püskürtmeyle ilgili ilave bilgiler için ayrı boya püskürtme tabancası kılavuzuna bakın.

Püskürtme Ucundaki Tıkanıklığı Giderme



Yaralanmaları önlemek için tabancayı asla elinize veya bir bez parçasına tutmayın.

1. Tetiği bırakın. Tetik kilidini kapatın. Püskürtme ucunu döndürün. Tetik kilidini devre dışı bırakın. Tıkanmayı temizlemek için tabancayı atık bir alana tetikleysin.

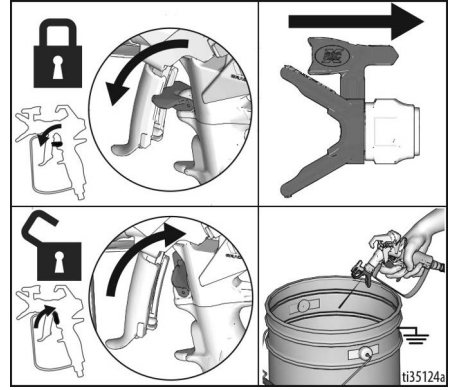

2. Tetik kilidini kapatın. Püskürtme ucunu orijinal konumuna döndürün. Tetik kilidini açın ve püskürtmeye devam edin.

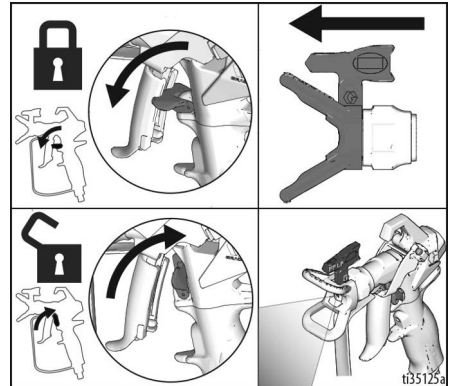

Temizleme

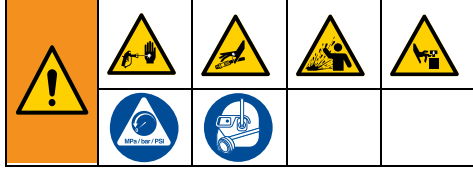

1. **Basınç Tahliye Prosedürü**, sayfa 12 işlemini uygulayın.
2. Uç muhafazasını ve Püskürtme Ucunu sökün. İlave bilgiler için ayrı boya püskürtme tabancası kılavuzuna bakın.

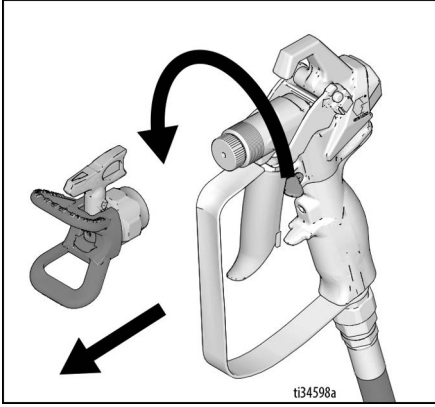

Hızlı Yıkama Tahliye Tüpü

3. Boyanın içinden sıvı emişi ve tahliye borusunu çıkartın, dışarı taşan fazla boyayı silin.

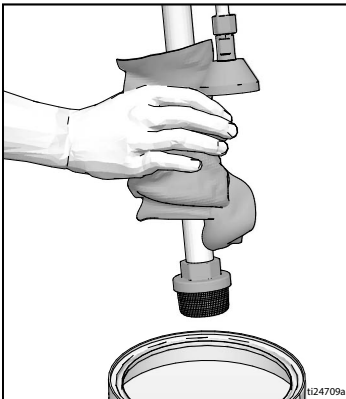

4. Sıvı emişini yıkama sıvısına yerleştirin. Su bazlı boyalar için su, yağ bazlı boyalar için madeni ispiirtolar kullanın. Atık kovasına boşaltma borusunu yerleştirin.

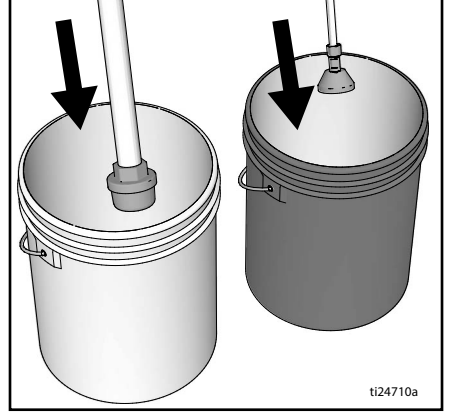

5. Yıkama tüpünü ve pompayı temizlemek için doldurma valfni aşağı konuma getirin.

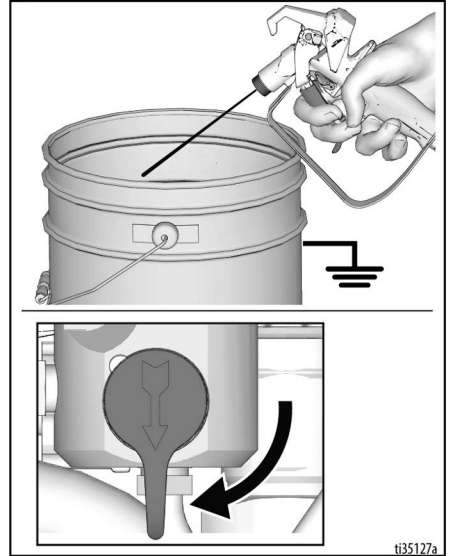

6. Pompa sürekli çalışırken ve yıkama sıvısı atık kovasına akana kadar basınç kontrolünü Hızlı Yıkama konumuna getirin.

Hızlı Yıkama Hortumu ve Tabancası

7. Havasız hortumu ve püskürtme tabancasını yıkamak için, doldurma valfini yatay konuma getirin.
8. Tabancayı atık kovasına tutun. Tetik kilidini devre dışı bırakın. Pompa sürekli çalışana ve yıkama sıvısı gelene kadar tabancayı tetikleyin ve basınç kontrolünü Hızlı Yıkamaya ayarlayın.

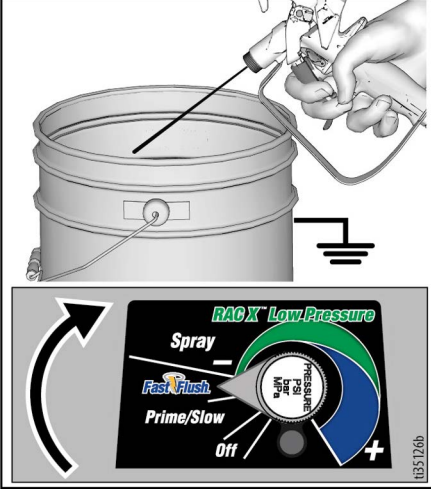

9. Tabancayı tetiklemeyi durdurun.

10. Sıvı emişini yıkama sıvısının üstüne yükseltin.

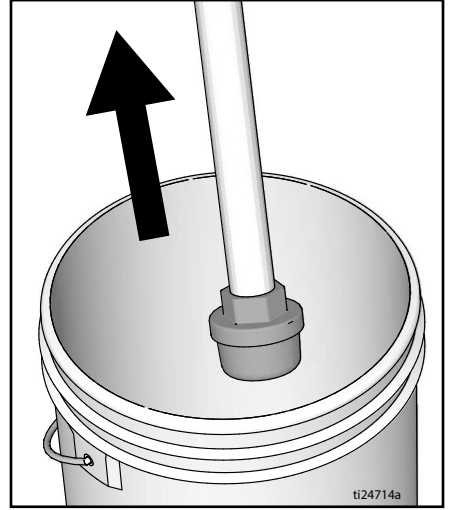

11. Doldurma valfini yatay konuma getirerek, Hortumdaki sıvıyı boşaltmak için kovanın içine doğru tetiği çekin.

12. Tetik kilidini kapatın.

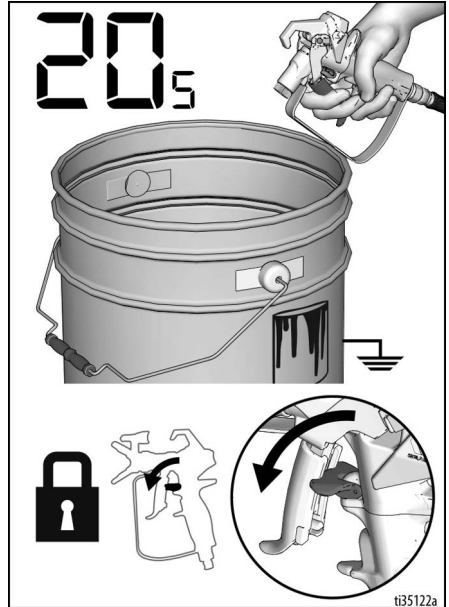

Çalıştırma

13. Basınç kontrol düğmesini **KAPALI** ayarına ve **AÇMA/KAPAMA** düğmesini **KAPALI** konuma getirin. Püskürtme makinesinin gücünü kesin.

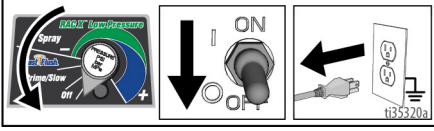

14. Tabanca ve püskürtücüdeki filtreyi takılıysa sökün. Temizleyin ve kontrol edin. Filtreleri yerine takın. Ayrı boya püskürtme tabancası kılavuzuna bakın.

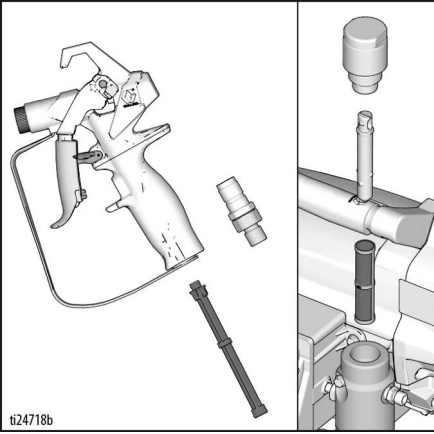

15. Eğer su ile temizliyorsanız, donmayı veya aşınmayı önlemeye yardımcı olacak bir koruyucu tabaka bırakmak için solvent veya Pump Armor ürünü ile yeniden temizleyin

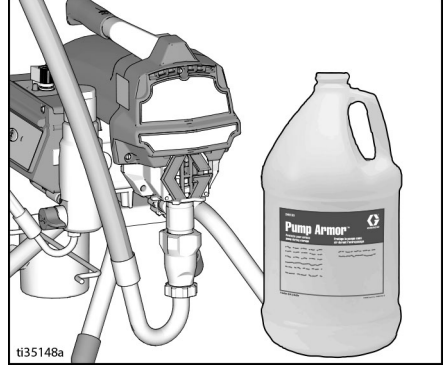

16. Püskürtme makinesi, hortum ve tabancayı suyla ya da madeni ispirtolarla ıslatılmış bir bez parçasıyla silin.

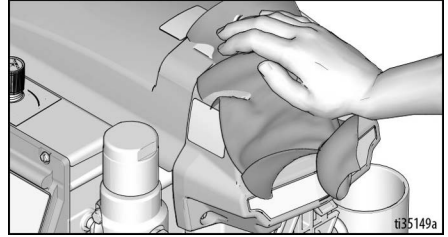

Dijital Ekran

Çoğu model dijital ekranla donatılmıştır. Bu bölümde ilgili özelliğin nasıl kullanıldığı açıklanmıştır.



Kullanım Ana Menüsü

Ekran düğmesine kısa basımla sonraki ekrana geçilir. Birimleri değiştirmek veya verileri sıfırlamak için ekran düğmesine beş saniyelikine basılı tutun.

1. **Basınç Tahliye Prosedürü**, sayfa 12 işlemini uygulayın.
2. Püskürtme makinesini topraklı bir prize takın. AÇMA/KAPAMA düğmesini **AÇIK** konuma getirin.

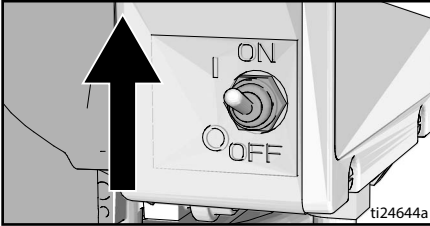
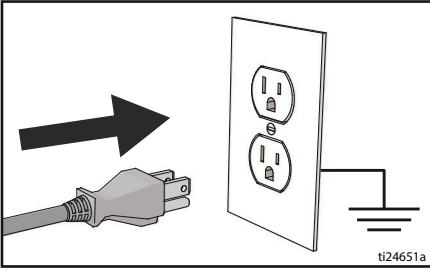

3. Basınç ekranı görüntülenir. Çizgiler, basıncın 14 bar, 1,4 MPa (200 psi)'dan az olduğunu gösterir.

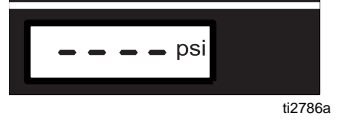

4. Ekran düğmesine kısa süreli basarak İş Galonu (veya Litre x 10) ekranına gelin.

NOT: İŞ yazısı görünür ardından 70 bar, 7 MPa (1000 psi) üzerinde püskürtülen galon sayısı ekrana gelir.

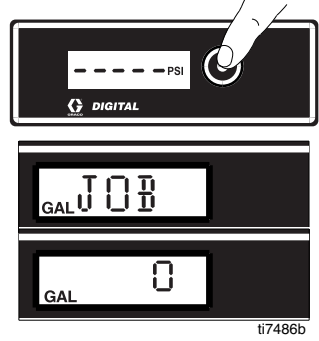

5. Sıfırlamak için ekran düğmesine basılı tutun veya basmalı düğmeye kısa süreli basarak Kullanım Ömrü Galonları (veya Litre x10) ekranına gelin.

NOT: KULLANIM ÖMRÜ yazısı görünür ardından 70 bar, 7MPa (1000 psi) üzerinde püskürtülen galon sayısı ekrana gelir.

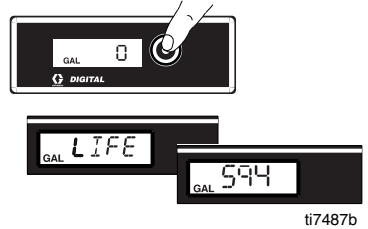

6. Basınç birimlerini (psi, bar veya MPa) değiştirmek için, istenilen birimler görünene kadar ekran düğmesine basılı tutun. Bar veya MPa seçilirse galon değiştirerek Litre x10 olur.

Saklanan Veri Ekranı

1. **Basınç Tahliye Prosedürü**, sayfa 12 işlemini uygulayın.
2. Ekran düğmesine basın ve **AÇMA/KAPAMA** düğmesini **AÇIK** pozisyona getirin.

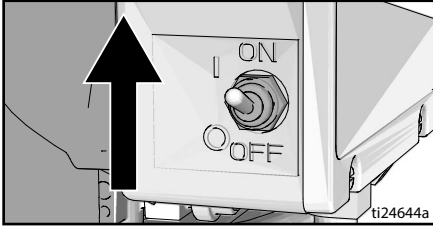

3. **S/N** bir saniyelik gösterilip, ardından seri numarası görünür. Ekran düğmesine kısa bir süre basın ve toplam motor çalıştırma saati gösterilir.

U595

S/N

0557

ti7489b

4. Ekran düğmesine kısa bir süre basın ve son hata kodu gösterilir: **E=07**. Sorun giderme bilgisi için, bkz. **Elektrik**, sayfa 30.



E=07

ti7490b

5. Hata kodunu sıfırlamak için ekran düğmesine basılı tutun. Yazılım **REV** ekranına geçmek için kısa süreli basın.



E=00

REV

ti7491b

6. Saklanan Veriler ekranından çıkmak için **AÇMA/KAPAMA** düğmesini **KAPALI** konumuna getirin.

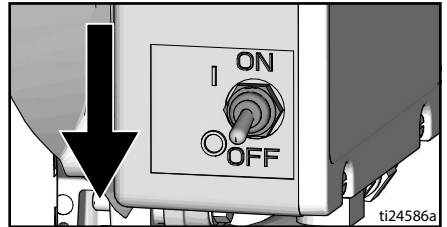

BlueLink™ Uygulaması

(Geçerliyse)

Boya püskürtücüyü Bluetooth® üzerinden bağlamak için Graco BlueLink uygulamasını Apple App Store, Google Play veya diğer kullanılabilir uygulama mağazalarından indirin.

BlueLink uygulaması püskürtme makinesi bilgilerine, ayarlarına ve istatistiklerine erişmenize ve WatchDog™, gelişmiş bakım takibi, püskürtme makinesi takibi ve iş takibi gibi yararlı özellikleri kullanmanıza imkan sağlar. Graco BlueLink Uygulamasına şuradan ulaşabilirsiniz:

<https://www.graco.com/BlueLink>



Daha ayrıntılı talimatları uygulama içinde bulabilirsiniz. Talimatlara ayrıca şu adresten çevrimiçi olarak da erişebilirsiniz:

<https://www.graco.com/BlueLinkSupport>



BlueLink'i Etkinleştirme veya Devre Dışı Bırakma



Graco BlueLink sistemi, püskürtme makinesinin kontrol panosu ile cep telefonu arasındaki iletişimi sağlamak için Bluetooth teknolojisini kullanır. BlueLink'i Bluetooth vericiyi kapatarak devre dışı bırakmak için şu adımları takip edin:

1. AÇMA/KAPAMA düğmesini **KAPALI** pozisyona getirin. Basınç Kontrol Düğmesini saat yönünün tersine sonuna kadar çevirerek **KAPALI** konuma getirin.
2. Püskürtme makinesini prizden çıkarın ve gücün dağılması için 5 dakika bekleyin.
3. Kumanda kutusu kapağını sökün.
4. Ana kontrol panosundan şerit kabloyu çıkarın. BlueLink'i etkinleştirmek için bu kabloyu geri bağlayın.



5. Kumanda kutusu kapağını geri takın.

Bakım

Püskürtme makinenizin düzgün çalışmasını sağlamak açısından düzenli bakım önemlidir. Bakım işlemi püskürtme makinenizin sürekli çalışmasını sağlayan rutin eylemleri içerir ve ilerideki arızaları önler.



Bakım çalışmasına başlamadan önce **Basınç Tahliye Prosedürü**, sayfa 12 işlemini uygulayın.

İşlem	Uygulama Sıklığı
Püskürtücü filtresi, sıvı girişi süzgeci ve tabanca filtresini inceleyin/temizleyin.	Günlük olarak veya püskürtme yapıldığında
Motor koruyucu havalandırma deliklerini tıkanıklığa karşı kontrol edin.	Günlük olarak veya her püskürtme sonrasında
TSL doldurma noktasına göre ekleme yaparak TSL'yi doldurun.	Günlük olarak veya her püskürtme sonrasında
Püskürtme makinenizin stop etmesini kontrol edin. Püskürtme makinesi tabancası TETİKLENMEDİĞİNDE, püskürtme makinesi motoru güçten düşer ve tabanca yeniden tetiklenene kadar tekrardan başlamaz. Püskürtücü, tabanca TETİKLENMEDEN yeniden başlarsa, pompayı iç/dış sızıntı yönünden inceleyin ve doldurma valfini sızıntı yönünden kontrol edin.	Her 3785 litre bir (1000 galonda)
Kısma salmastrası ayarı Uzun süre kullanımdan sonra pompa salmastraları sızıntı yapmaya başladığında, sızıntı duruncaya veya azalincaya kadar salmastra somununu sıkın. Bu işlem, yeni salmastra takmadan önce yaklaşık 100 galonluk ilave çalışmaya imkan verir. Sızdırmazlık somunu Oringi sökülmeden sıkılmalıdır.	Kullanıma bağlı olarak gerekirse



Bakım çalışmaları Graco BlueLink uygulaması üzerinden programlanabilir ve takip edilebilir.

Yaşam Ömrü Sonunda Geri Dönüştürme ve Bertaraf

Ürünün kullanım ömrü sona erdiğinde sökün ve sorumlu bir şekilde bertaraf edin.

Hazırlık:

- **Basınç Tahliye Prosedürü**, sayfa 12 işlemini uygulayın.
- Sıvıları boşaltın ve ilgili yönetmeliklere uygun olarak bertaraf edin. Malzeme üreticisinin Güvenlik Bilgi Formuna bakın.

Sökün ve geri dönüştürün:

- Motorları, devre kartlarını, ekranları ve diğer elektronik bileşenleri sökün. Kontrol panosunun pil bölmesindeki saat pilini çıkarın. İlgili yönetmeliklere uygun olarak geri dönüştürün.
- Elektronik bileşenleri normal ev çöpüyle veya endüstriyel atıklarla birlikte atmayın.
- Ürünün geri kalan kısmını bir geri dönüştürme tesisine gönderin.

Sorun Giderme

Mekanik/Sıvı Akışı



1. Kontrol veya onarımdan önce **Basınç Tahliye Prosedürü**, sayfa 12 bölümünde açıklanan talimatları takip edin.
2. Üniteyi sökmeden önce olası tüm sorunları ve nedenlerini kontrol edin.

Sorun	Kontrol Edilecek Husus Kontrolde bir sorun yoksa bir sonraki kontrole geçin	Yapılması Gerekten Kontrolde bir sorun bulunursa bu sütuna başvurun
Kontrol panosu durum ışığı yanıp sönüyor veya ışık sönük ve püskürtücüye güç gidiyor.	Arıza mevcuttur.	Arıza düzeltme işlemini Elektrik , sayfa 30 bölümüyle belirleyin.
Pompa verimi (performansı) düşük	Püskürtme ucu aşınmış.	Basınç Tahliye Prosedürü , sayfa 12 bölümünü uygulayın, ardından ucu değiştirin. Tabanca veya uç kılavuzuna bakın.
	Püskürtme ucu tıkalı.	Basıncı tahliye edin. Püskürtme ucunu kontrol edin ve temizleyin.
	Boya tedariki.	Pompayı doldurun ve yeniden hazırlayın.
	Giriş süzgeci tıkalı.	Sökün, temizleyin ve ardından yeniden monte edin.
	Emiş valfi bilyası ve piston bilyası yerine düzgün oturmuyordur.	Emiş valfini sökün ve temizleyin. Bilyalar ve yuvalarda çentik olup olmadığını kontrol edin; gerekirse değiştirin. Pompa kılavuzuna bakın. Pompayı tıkayabilecek partikülleri temizlemek için kullanmadan önce boyayı süzün.
	Sıvı filtresi veya uç filtresi tıkalı veya kirlidir.	Filtreyi temizleyin.
	Doldurma valfi sızdırıyor.	Basınç Tahliye Prosedürü , sayfa 12 bölümünü uygulayın, ardından doldurma valfini onarın.
	Tabancanın tetiği bırakıldığında pompanın kursuna devam etmediğini doğrulayın. (Doldurma valfi sızıntı yapmıyor.)	Pompaya bakım yapın. Pompa kılavuzuna bakın.
Boğaz salmastrası somunu etrafında, aşınma veya hasarlı salmastralara işaret edebilecek sızıntı.	Keçeleri değiştirin. Pompa kılavuzuna bakın. Kurumuş boyalar veya çentikler olup olmadığını tespit etmek için piston valf yuvasını kontrol edin ve gerekirse değiştirin. Salmastra somununu/yaş kupu sıkın.	

Sorun Giderme

Sorun	Kontrol Edilecek Husus Kontrolde bir sorun yoksa bir sonraki kontrole geçin	Yapılması Gereken Kontrolde bir sorun bulunursa bu sütuna başvurun
Pompa verimi (performansı) düşük	Pompa rotu hasarlıdır.	Pompa onarımı Pompa kılavuzuna bakın.
	Düşük rölantri basıncı.	Basıncı düğmesini saat yönünde sonuna kadar çevirin. Basıncı kontrol düğmesinin, tam saat yönünde pozisyonu sağlayacak şekilde düzgün takıldığından emin olun. Sorun devam ederse basıncı transdüserini değiştirin.
	Piston salmastraları aşınmış veya hasarlıdır.	Keçeleri değiştirin. Pompa kılavuzuna bakın.
	Pompanın içindeki halka conta aşınmış veya hasarlı.	Halka contayı değiştirin. Pompa kılavuzuna bakın.
	Emme valfi bilyasına malzeme dolmuş.	Emme valfini temizleyin. Pompa kılavuzuna bakın.
	Yoğun malzemelerden dolayı hortumda büyük basıncı kaybı.	Hortumun tam boyunu azaltın.
	Uzatma kablosunun doğru boyutta olup olmadığını kontrol edin.	Bkz. Uzatma Kabloları , sayfa 11.
Motor çalışıyor, ancak pompa hareket etmiyor	Bağlantı rot donanımı hasarlı. Pompa kılavuzuna bakın.	Bağlantı rot donanımını değiştirin. Pompa kılavuzuna bakın.
	Dişliler veya tahrik karteri hasarlı.	Tahrik karter tertibatında ve dişlilerde hasar olup olmadığını kontrol edin, gerekirse değiştirin.
Boğaz salmastralarında aşırı boya sızıntısı	Boğaz salmastra somunu gevşek.	Boğaz salmastra somunu ara parçasını çıkarın. Boğaz salmastra somununu, sızıntıyı durdurmaya yetecek kadar sıkın.
	Boğaz salmastraları aşınmış ya da hasarlıdır.	Keçeleri değiştirin. Pompa kılavuzuna bakın.
	Deplasman çubuğu aşınmış veya hasarlı.	Çubuğu değiştirin. Pompa kılavuzuna bakın.
Tabancadan akışkan serpiliyor	Pompa ya da hortumda hava var.	Tüm sıvı bağlantılarını kontrol edin ve sıkın. Hazırlık dolumu sırasında pompaya mümkün olduğunca yavaş devir yaptırın.
	Püskürtme ucu kısmen tıkalı.	Tabanca memesini temizleyin. Bkz. Püskürtme Ucundaki Tıkanıklığı Giderme , sayfa 19.
	Sıvı tedariki düşük veya boş	Sıvı beslemesini doldurun. Pompayı doldurun. Pompa kılavuzuna bakın. Pompanın kuru çalışmasını önlemek için sıvı beslemesini sık sık kontrol edin.

Sorun	Kontrol Edilecek Husus Kontrolde bir sorun yoksa bir sonraki kontrole geçin	Yapılması Gereken Kontrolde bir sorun bulunursa bu sütuna başvurun
Pompa zor dolduruluyor	Pompa ya da hortumda hava var.	Tüm sıvı bağlantılarını kontrol edin ve sıkın. Hazırlık dolumu sırasında pompaya mümkün olduğunca yavaş devir yaptırın.
	Emme valfi sızdırıyor.	Emme valfini temizleyin. Bilya yuvasının çentikli veya aşınmış olmadığından ve bilya yuvalarının iyi durumda olduğundan emin olun. Valfi yeniden monte edin.
	Pompa salmastraları aşınmıştır.	Pompa salmastralarını değiştirin. Pompa kılavuzuna bakın.
	Boya çok kalın (yoğun).	Boyayı tedarikçinin önerileri doğrultusunda inceltin.
Püskürtücü 5 ila 10 dakika çalışıyor sonra durur	Pompa sızdırmazlık somunu çok sıkıdır. Pompa sızdırmazlık somunu çok sıkı olduğunda pompa rotu üzerindeki sızdırmazlık pompa hareketini engeller ve motoru aşırı yükler.	Pompa sızdırmazlık somununu gevşetin. Boğaz etrafında sızıntı olup olmadığını kontrol edin. Gerekirse, pompa contalarını değiştirin. Pompa kılavuzuna bakın.

Sorun Giderme

Elektrik

Belirti: Püskürtme makinesi çalışmıyor, çalışması duruyor veya kapanmıyor.



Basınç Tahliye Prosedürü, sayfa 12 işlemini uygulayın.

1. Püskürtme makinesini doğru voltajda, topraklı bir prize takın.
2. AÇMA/KAPAMA düğmesini **KAPALI** konuma getirin ve ardından 30 saniye bekledikten sonra gücü yeniden **AÇIK** konuma getirin (bu işlem püskürtme makinesinin normal çalışma modunda olmasını sağlar).
3. Basınç kontrol düğmesini saat yönünde 1/2 tur çevirin.

4. Kontrol panosu durum ışığını görmek için kontrol kutusu kapağını sökün. Hangi kod olduğunu belirlemek için (veya voltaj kaynağının yanında başka herhangi bir kod) kontrol panosu durum ışığına bakın. AÇMA/KAPAMA düğmesini **KAPALI** konumuna getirin, kontrol kapağını çıkarın ve sonra gücü yeniden **AÇIK** konuma getirin. Durum ışığını gözlemleyin. Yanıp sönen LED'in toplam sayısı hata koduna karşılık gelir (örneğin: iki defa yanıp sönyorsa KOD 02 etkindir).

Sorun giderme prosedürleri sırasında elektrikli ve hareketli parçalardan uzak durun. Sorun giderme sırasında kapaklar sökülmüş durumdaiken elektrik çarpması riskinin önüne geçmek için, güç kablosunu fişten çıkardıktan sonra depolanmış elektriğin yok olması için 5 saniye bekleyin.				



Hata Kodu Mesajları

KOD	MESAJ	EYLEM
02	YÜKSEK BASINÇ TESPİT EDİLDİ - BOŞALTMA BASINCI	Tıkanmaları kontrol edin. Yalnızca Graco püskürtme hortumları kullanın, minimum 15 m/50 ft kullanın.
03	BASINÇ TRANSDUSER TESPİT EDİLDİ	Dönüştürücü bağlantısını kontrol edin.
05	MOTOR DÖNMÜYOR	Mekanik arızayı ve motor bağlantılarını kontrol edin. Malzeme çok kalın veya çok ince olabilir.
06	MOTOR AŞIRI ISINMIŞ	Püskürtücüyü KAPALI konumuna getirin. Motor bağlantılarını kontrol edin. Tabaka havalandırmalarını tıkanma yönünden kontrol edin. Püskürtücünün soğuması bir saat sürebilir.

Sorun	Kontrol Edilecek Husus	Kontrol yöntemi
Püskürtücü hiç çalışmıyor VE Kontrol panosu durum ışığı hiç yanmıyor	Bkz. akış şeması, sayfa 35.	
Püskürtücü kapanmıyor VE Kontrol panosu durum ışığı sürekli olarak 2 kez yanıp sönüyor	Kontrol panosu.	Kontrol panosunu değiştirin.
Püskürtücü hiç çalışmıyor VE Kontrol panosu durum ışığı sürekli olarak 2 kez yanıp sönüyor	Dönüştürücüyü veya dönüştürücü bağlantılarını kontrol edin	<p>Sistemde basınç olmadığından emin olun (bkz. Basınç Tahliye Prosedürü, sayfa 12). Sıvı yolunda tıkanıklık olup olmadığını kontrol edin (tıkalı bir filtre gibi).</p> <p>Havasız boya püskürtme hortumunu metal sargı olmadan kullanın. Küçük bir hortum veya metal örgülü hortum ani yüksek basınçlara neden olabilir.</p> <p>AÇMA/KAPAMA düğmesini KAPALI konuma getirin ve püskürtme makinesine giden gücü kesin.</p> <p>Dönüştürücüyü ve kontrol panosuna giden bağlantıları kontrol edin.</p> <p>Transdüseri kontrol panosu soketinden ayırın. Transdüserin ve kontrol panosu kontaklarının temiz ve sağlam olduğunu kontrol edin.</p> <p>Dönüştürücüyü yeniden kontrol panosu soketine bağlayın. Elektriğe bağlayın, AÇMA/KAPAMA düğmesini AÇIK konumuna getirin ve kontrol düğmesini saat yönünde 1/2 tur çevirin. Püskürtme makinesi düzgün çalışmazsa, AÇMA/KAPAMA düğmesini KAPALI konumuna getirin ve sonraki adıma geçin.</p> <p>Yeni transdüser takın. Elektriğe bağlayın, AÇMA/KAPAMA düğmesini AÇIK konumuna getirin ve kontrol düğmesini saat yönünde 1/2 tur çevirin. Püskürtme makinesi düzgün çalışmazsa, kontrol panosunu değiştirin.</p>

Sorun Giderme

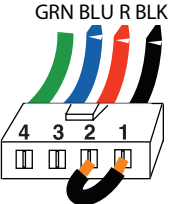
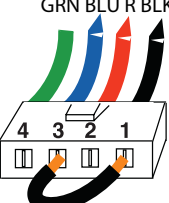
Sorun	Kontrol Edilecek Husus	Kontrol yöntemi
<p>Püskürtücü hiç çalışmıyor VE Kontrol panosu durum ışığı sürekli olarak 3 kez yanıp sönüyor</p>	<p>Dönüştürücüyü veya dönüştürücü bağlantılarını kontrol edin (kontrol panosu bir basınç sinyali algılamıyor).</p>	<p>AÇMA/KAPAMA düğmesini KAPALI konuma getirin ve püskürtme makinesine giden gücü kesin.</p> <p>Dönüştürücüyü ve kontrol panosuna giden bağlantıları kontrol edin.</p> <p>Transdüseri kontrol panosu soketinden ayırın. Transdüseri ve kontrol panosu kontaklarını kontrol ederek temiz ve sağlam olup olmadıklarına bakın.</p> <p>Dönüştürücüyü yeniden kontrol panosu soketine bağlayın. Elektriğe bağlayın, AÇMA/KAPAMA düğmesini AÇIK konuma getirin ve kontrol düğmesini saat yönünde 1/2 tur çevirin. Püskürtme makinesi çalışmazsa AÇMA/KAPAMA düğmesini KAPALI konumuna getirin ve sonraki adıma geçin.</p> <p>Kontrol panosu soketine doğru şekilde çalıştığı onaylanmış bir dönüştürücü bağlayın.</p> <p>AÇMA/KAPAMA düğmesini AÇIK konumuna getirin ve kontrol düğmesini saat yönünde 1/2 tur çevirin. Püskürtme makinesi çalışırsa yeni bir transdüser takın. Püskürtme makinesi çalışmazsa, kontrol panosunu değiştirin.</p> <p>Dönüştürücü direncini ohmmetre ile kontrol edin (kırmızı ile siyah teller arasında en fazla 9k ohm ve yeşil ile sarı teller arasında 3-6k ohm).</p>
<p>Püskürtücü hiç çalışmıyor VE Kontrol panosu durum ışığı sürekli olarak 5 kez yanıp sönüyor</p>	<p>Kontrol motora çalışması için komut veriyor, ancak motor shaftı dönmüyor. Muhtemelen kilitli rotor durumu; motor ile kontrol arasında açık bağlantı var; motor veya kontrol panosu ile ilgili bir sorun var veya motorun amper çekişi aşırı.</p>	<ol style="list-style-type: none">1.Pompayı sökün ve püskürtme makinesini çalıştırmayı deneyin. Motor çalışıyorsa kilitli veya donmuş pompa ya da aktarma organı olup olmadığını kontrol edin. Püskürtme makinesi çalışmıyorsa 2. adım ile devam edin.2.AÇMA/KAPAMA düğmesini KAPALI konuma getirin ve püskürtme makinesine giden gücü kesin.3.Motor konektörlerini kontrol panosu soketlerinden ayırın. Motor konektörünün ve kontrol panosu kontaklarının temiz ve sağlam olduğunu kontrol edin. Kontaklar temiz ve sağlamırsa 4. adım ile devam edin.4.Püskürtme makinesini KAPALI konumuna getirin ve motor fanını 1/2 tur döndürün. Püskürtme makinesini yeniden başlatın. Püskürtücü çalışırsa kontrol panosunu değiştirin. Püskürtme makinesi çalışmazsa 5. adım ile devam edin.

Sorun	Kontrol Edilecek Husus	Kontrol yöntemi
		<p>5.Döndürme Testi Uygulayın: Büyük 4 pimli bir motor saha konektöründe test edin. Sıvı pompasını püskürtme makinesinden ayırın. 1. pim ve 2. pim arasına bir atlama teli yerleştirerek motoru test edin. Motor fanını yaklaşık 2 devir/saniye hızında döndürün. Fanda harekete karşı bir dişli geçme direnci hissedilmelidir. Hiç direnç hissedilmiyorsa motor değiştirilmelidir. 1-3 ve 2-3 pim kombinasyonlarını tekrarlayın. Bu testte 4. pim (yeşil tel) kullanılmamaktadır. Tüm dönme testi pozitifse 6. adım ile devam edin.</p> <p>1. ADIM:</p>  <p>ADIM 2:</p>  <p>ADIM 3:</p> 
		<p>6.Saha Kısa Testi Uygulayın: Büyük 4 pimli bir motor saha konektöründe test edin. 4. pimden, toprak telinden ve kalan 3 pimin hiçbirinden süreklilik olmamalıdır. Motor saha konektörü testi başarısız olursa motoru değiştirin.</p> <p>7.Motor konektörünü/konektörlerini kontrol panosu soketine/soketlerine yeniden bağlayın. Elektrige bağlayın, AÇMA/KAPAMA düğmesini AÇIK konumuna getirin ve kontrol düğmesini saat yönünde 1/2 tur çevirin. Motor çalışmazsa kontrol panosunu değiştirin.</p>

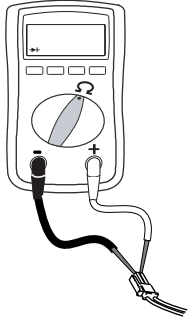
Sorun	Kontrol Edilecek Husus	Kontrol yöntemi
<p>Püskürtücü hiç çalışmıyor VE Kontrol panosu durum ışığı sürekli olarak 6 kez yanıp sönüyor</p>	<p>Motor sıcak veya motor termal cihazında bir arıza var.</p>	<p>Püskürtme makinesini soğumaya bırakın. Püskürtme makinesi soğukken çalışırsa, aşırı ısınmaya yol açan sorunu giderin. Püskürtme makinesini daha serin iyi havalandırılmış bir yerde tutun. Motor hava girişinin engellenmediğinden emin olun. Püskürtücü yine de çalışmazsa motoru değiştirin.</p> <p>NOT: Test için motorun soğutulması gerekir.</p> <ol style="list-style-type: none"> 1. Kontrol panosundaki termal cihaz konektörünü (sarı teller) kontrol edin. 2. Termal cihaz konektörünü kontrol panosu soketinden ayırın. Kontakların temiz ve sağlam olduğundan emin olun. Termal cihazın direncini ölçün. Okunan değer doğru değilse motoru değiştirin.
		<p>Motor Termal Anahtarını Kontrol Edin: Termal telleri sökün. Ölçüm aletini ohm olarak ayarlayın. Sayaç 100k ohm değerini okumalıdır.</p>  <ol style="list-style-type: none"> 3. Termal cihaz konektörünü kontrol panosu soketine geri bağlayın. Elektriğe bağlayın, püskürtme makinesini AÇIK konumuna getirin ve kontrol düğmesini saat yönünde 1/2 tur çevirin. Püskürtme makinesi çalışmazsa kontrol panosunu değiştirin.
<p>Temel elektrik sorunları</p>	<p>Motor ara kabloları emniyetli bir biçimde tutturulmuş ve doğru bağlanmış</p>	<p>Gevşek terminaleri değiştirin; ara kablolarla doğru kıvrın. Terminalin sıkıca bağlandığından emin olun.</p> <p>Devre kart terminalerini temizleyin. Uçları güvenli biçimde yeniden bağlayın.</p>
	<p>Motor armatür komütatöründe yanık bölgeler, oyuklar ve aşırı kaba bölgeler.</p>	<p>Motoru sökün ve mümkünse motor atölyesinin komütatör yüzeyinin yenilenmesini sağlayın.</p>

Elektrik (devamı)

Püskürtme Makinesi Çalışmıyor

(Adımlar için aşağıdaki sayfaya bakın)

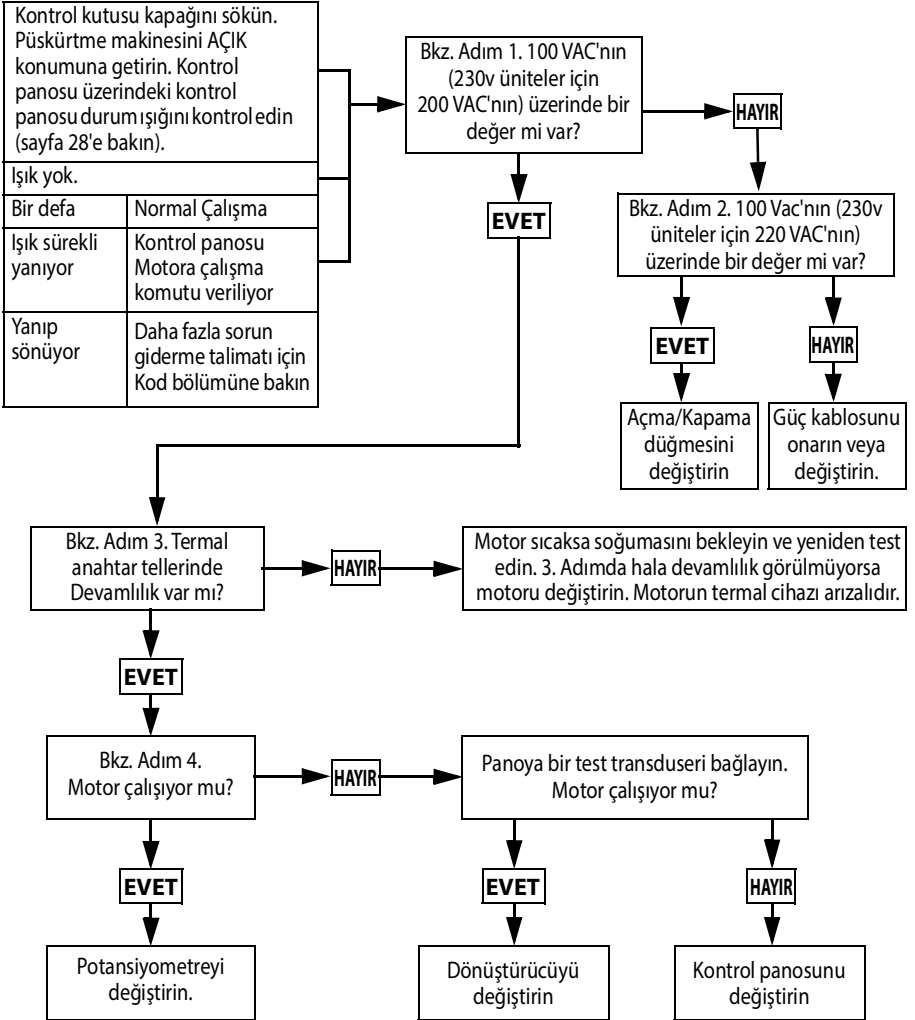

ti24726a

Sorun Giderme

Adım 1:

Güç kablosunu prize takın ve anahtarı AÇIK konuma getirin. Problemleri kontrol panosuna bağlayın. Ölçüm aletini AC Volt ayarına getirin.

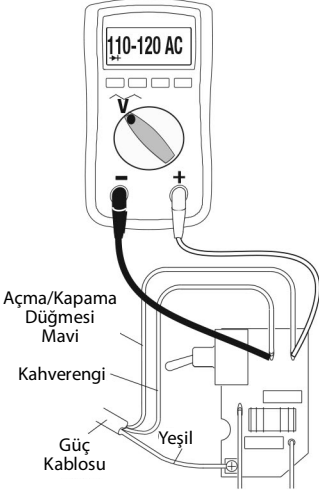

Adım 2:

Güç kablosunu prize takın ve anahtarı AÇIK konuma getirin. Problemleri kontrol panosuna bağlayın. Ölçüm aletini AC Volt ayarına getirin.

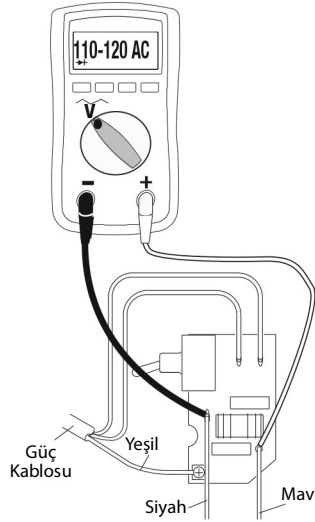

Adım 3:

Motor termal anahtarını kontrol edin. Sarı kabloları çıkarın. Sayaç 100k ohm değerini okumalıdır. NOT: Okuma sırasında motor soğuk olmalıdır.

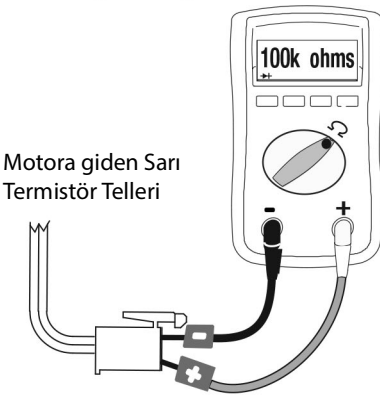

Adım 4:

Potansiyometre kablosunun bağlantısını kesin. Güç kablosunu prize takın ve anahtarı AÇIK konuma getirin.

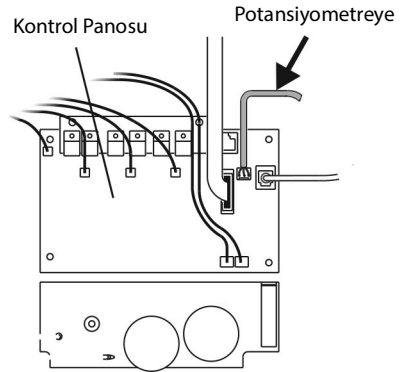

ti24084a

Elektrik (devamı)

Püskürtme Makinesi Kapanmıyor

1. **Basınç Tahliye Prosedürü**, sayfa 12 adımlarını gerçekleştirin. Doldurma valfini açık (aşağıya doğru) bırakın ve AÇMA/KAPAMA düğmesini **KAPALI** konumuna getirin.
2. Kontrol panosu durum ışığı varsa, ışığın görülebilmesi için kontrol kutusu kapağını çıkarın.

Sorun Giderme Prosedürü

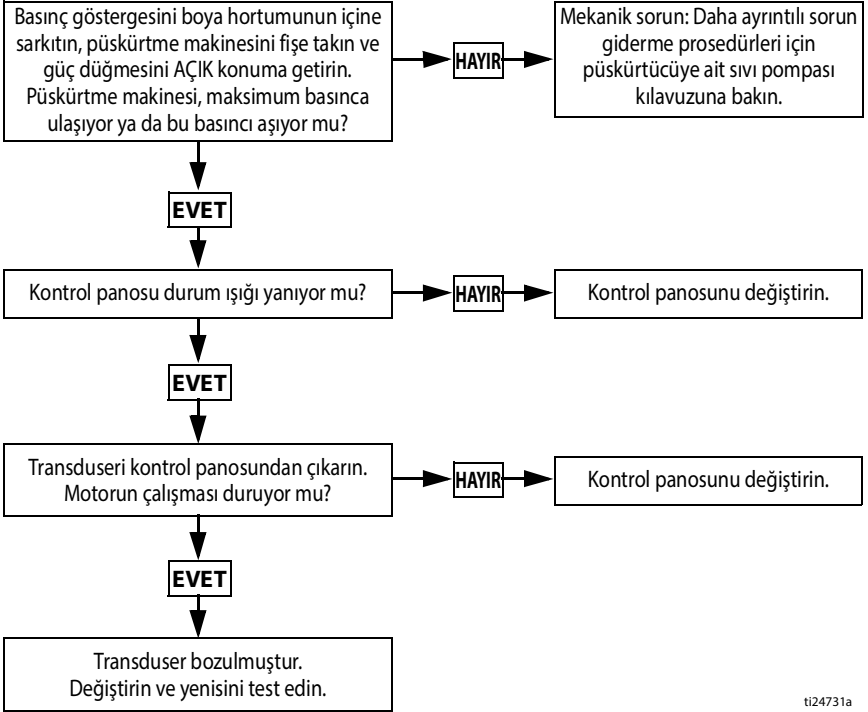

tt24731a

490/495/395EU Ayaklı Püskürtme Makineleri

490/495/395EU Ayaklı Püskürtme Makineleri

Ref.	Tork
△1	15,8–18,1 N•m (140–160 in-lb)
△2	2,6–3,0 N•m (23–27 in-lb)
△3	Çekiç Sıklığında
△4	33,9–40,7 N•m (20–30 ft-lb)

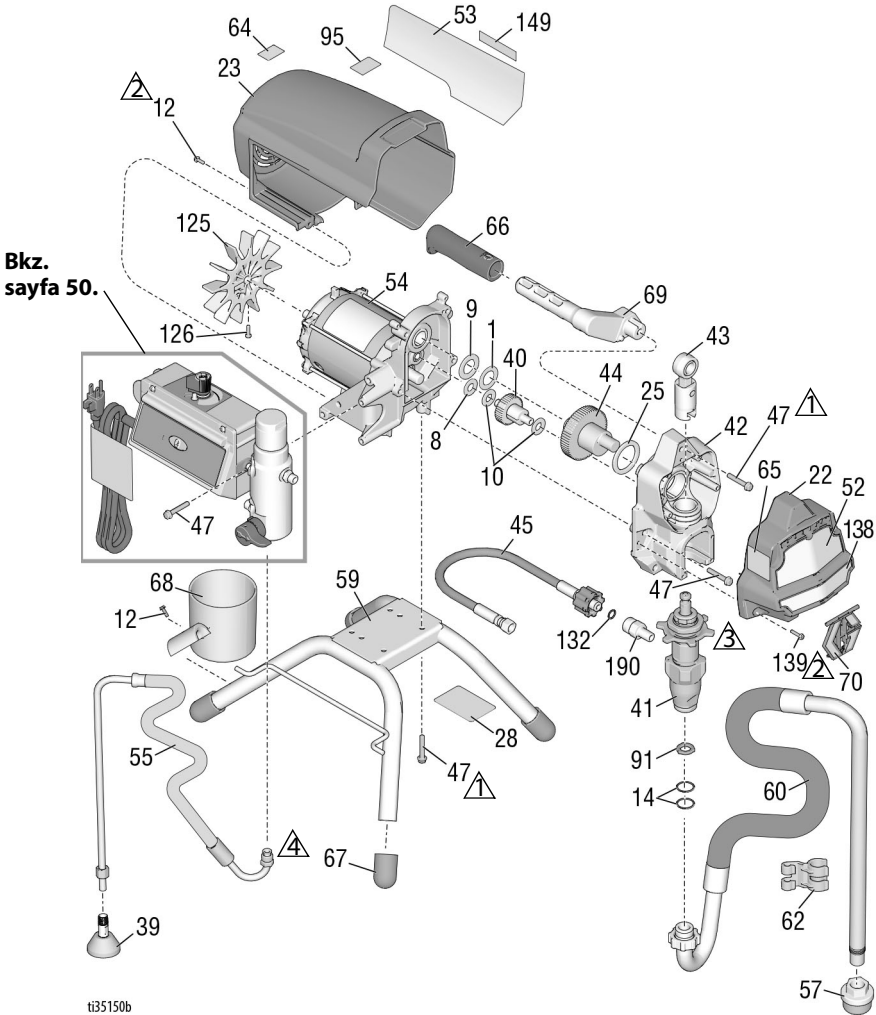

ti35150b

490/495/395EU Ayaklı Püskürtme Makineleri

490/495/395EU Ayaklı Püskürtme Makineleri Parça Listesi

Ref.	Parça	Açıklama	Mkt.	Ref.	Parça	Açıklama	Mkt.
1	107434	YATAK, baskı	1	55	246381	HORTUM, tahliye, ayak (s 39 ve 62 dahil)	1
8	116073	PUL, baskı	1	57	276897	SÜZGEÇ, 7/8-14 unf	1
9	116074	PUL, baskı	1	59	19Y413	KİT, çerçeve, ayaklı montaj (67 dahil)	1
10	116079	YATAK, baskı	2	60	246386	KİT, hortum, emiş (14, 57 ve 62 dahil)	1
12	117501	VİDA, makine, altıgen pul başlı	9	61	Bkz. sayfa 48	TABANCA, püskürtme makinesi (gösterilmemiştir)	1
14	117559	ORİNG	2	62	276888	KLİPS, tahliye hattı	1
22	17C541	KAPAK, ön, boyalı	1	63▲	Bkz. sayfa 48	ETİKET, uyarı	1
23	287900	KILIF, motor, boyalı (12 dahil)	1	64▲	16G596	ETİKET, uyarı (Avrupa)	1
25	180131	YATAK, baskı	1	65▲	Bkz. sayfa 48	ETİKET, uyarı	1
28		ETİKET, tanımlama, şeffaf	2	66	116139	TUTAMAÇ, kol	1
33	238049	SIVI, TSL (gösterilmemiştir)	1	67	15G857	KAPAK, ayak	4
34▲	Bkz. sayfa 48	KART, tıbbi uyarı (gösterilmemiştir)	1	68	15G838	KAP, emme/boşaltma	1
39	241920	DEFLEKTÖR, dişli	1	69	287072	KOL, püskürtme makinesi (47 ve 66 dahil)	1
40	249194	DİŞLİ, redüksiyon	1	70	17C483	KAPAK, pompa çubuğu	1
41		POMPA, deplasmanlı, PC Kuzey Amerika	1	91	115099	RONDELA, bahçe hortumu	1
	17C487			95	15Y118	ETİKET, ABD'de üretilmiştir	1
	17C488	Asya/Avustralya ve Yeni Zelanda/Japonya/Tayvan / Kore		125	287898	KİT, fan (126 dahil)	1
	17C489	Avrupa		126	115477	VİDA, makine, tork	1
42	24W817	KARTER, tahrik, PC, (10ve 47 dahil)	1	132	16H137	ORİNG, FX-90	1
43	24W640	ÇUBUK, bağlantı, PC	1	139	127914	VİDA, makine, torx, yuva, altıgen	3
44	24X020	KİT, onarım, krank mili (25 dahil)	1	149		ETİKET, merkez	1
45	24W830	KİT, hortum, bağlı, PC (132 dahil)	1		17P924	490, 495	
46	Bkz. sayfa 48	HORTUM, bağlı, 1/4 inç x 50 ft (gösterilmemiştir)	1		17P925	395EU	
47	117493	VİDA, makine, altıgen pul başlı	13	190	17C231	FİTİNG, pompa, 1/4 NPT	1
52	Bkz. sayfa 48	ETİKET, ön, üst/alt	1			206994 SIVI, TSL, 8 oz. (gösterilmiyor)	1
53	Bkz. sayfa 48	ETİKET, yan	1			▲ Yedek uyarı etiketleri, işaretleri ve kartları ücretsiz olarak temin edilebilir.	
54		MOTOR (1, 8, 9, 10, 125 ve 126 dahil)	1				
	287805	490/495/395EU					

490/495/595 Lo-Boy Püskürtme Makineleri

490/495/595 Lo-Boy Püskürtme Makineleri

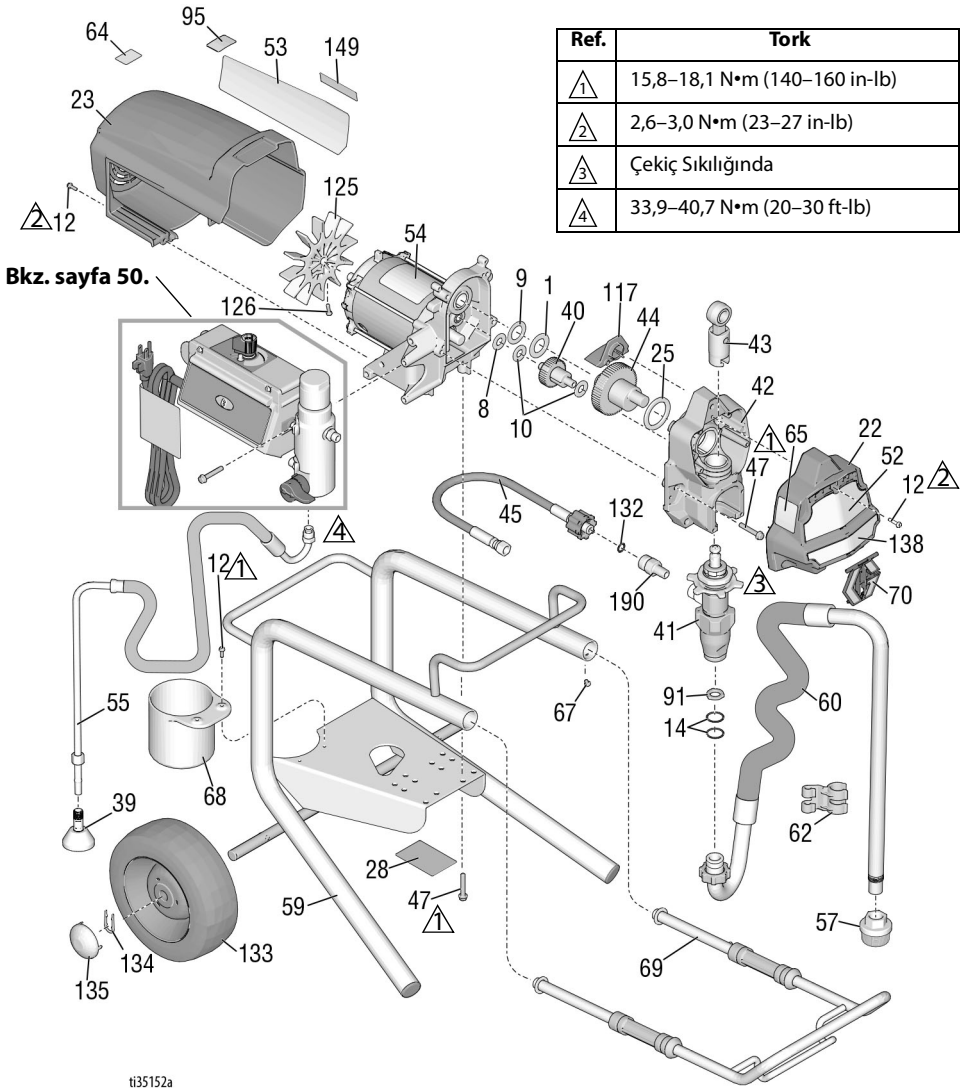

490/495/595 Lo-Boy Püskürtme Makineleri

490/495/595 Lo-Boy Püskürtme Makineleri Parça Listesi

Ref.	Parça	Açıklama	Mkt.	Ref.	Parça	Açıklama	Mkt.
1	107434	YATAK, baskı	1	55	246381	HORTUM, tahliye, ayak (s 39 ve 62 dahil)	1
8	116073	PUL, baskı	1	57	276897	SÜZGEÇ, 7/8-14 unf	1
9	116074	PUL, baskı	1	59	246250	KASA, araba, lo	1
10	116079	YATAK, baskı	2	60	246386	KİT, hortum, emiş (14, 57 ve 62 dahil)	1
12	117501	VİDA, makine, altıgen pul başlı	10	61	Bkz. sayfa 48	TABANCA, püskürtme makinesi (gösterilmemiştir)	1
14	117559	ORİNG	2	62	276888	KLİPS, tahliye hattı	1
22	17C541	KAPAK, ön, boyalı	1	63▲	Bkz. sayfa 48	ETİKET, uyarı	1
23	287900	KILIF, motor, boyalı (12 dahil)	1	64▲	16G596	ETİKET, uyarı (Avrupa)	1
25	180131	YATAK, baskı	1	65▲	Bkz. sayfa 48	ETİKET, uyarı	1
28		ETİKET, tanımlama, şeffaf	2	67	109032	VİDA, makine başlı, pnh	4
34▲	Bkz. sayfa 48	KART, tıbbi uyarı (gösterilmemiştir)	1	68	158870	KAP, emme/boşaltma	1
39	241920	DEFLEKTÖR, dişli	1	69	287488	KOL, tertibat, lo arabası	1
40	249194	DİŞLİ, redüksiyon	1	70	17C483	KAPAK, pompa, rot	1
41		POMPA, deplasmanlı, PC	1	91	115099	RONDELA, bahçe hortumu	1
	17C487	Kuzey Amerika		95	15Y118	ETİKET, ABD'de üretilmiştir	1
	17C488	Asya/Avustralya ve Yeni Zelanda/Japonya/Tayvan / Kore		117	15G447	TAPA, boyalı koruma	1
42	24W817	KARTER, tahrik, PC, (10 ve 47 dahil)	1	125	287898	KİT, fan (126 dahil)	1
43	24W640	ÇUBUK, bağlantı, PC	1	126	115477	VİDA, makine başlı, tork	1
44		KİT, onarım, krank mili (25 dahil)	1	132	16H137	ORİNG, FX-90	1
	24X020	Modeller 490/495		133	195766	TEKERLEK, yarı pnömatik	2
	24X021	Model 595		134	15B999	KLİPS, tutma	2
45	24W830	KİT, hortum, bağlı, PC (132 dahil)	1	135	104811	KAPAK, göbek	2
46	Bkz. sayfa 48	HORTUM, bağlı, 1/4 inç x 50 ft (gösterilmemiştir)	1	149	17P924	ETİKET, merkez	1
47	117493	VİDA, makine, altıgen pul başlı	12	190	17C231	FİTTİNG, pompa, 1/4 NPT	1
52▲	Bkz. sayfa 48	ETİKET, ön, üst/alt	1			206994 SIVI, TSL, 8 oz. (gösterilmiyor)	1
53▲	Bkz. sayfa 48	ETİKET, yan	1				
54		MOTOR (1, 8, 9, 10, 125 ve 126 dahil)	1				
	287805	Modeller 490/495					
	287807	Model 595					

▲ Yedek uyarı etiketleri, işaretleri ve kartları ücretsiz olarak temin edilebilir.

650 Lo-Boy Püskürtme Makinesi

650 Lo-Boy Püskürtme Makinesi

Ref.	Tork
△1	15,8-18,1 N•m (140-160 in-lb)
△2	3,4-4,0 N•m (30-35 in-lb)
△3	Çekiç Sıklığında
△4	33,9-40,7 N•m (20-30 ft-lb)

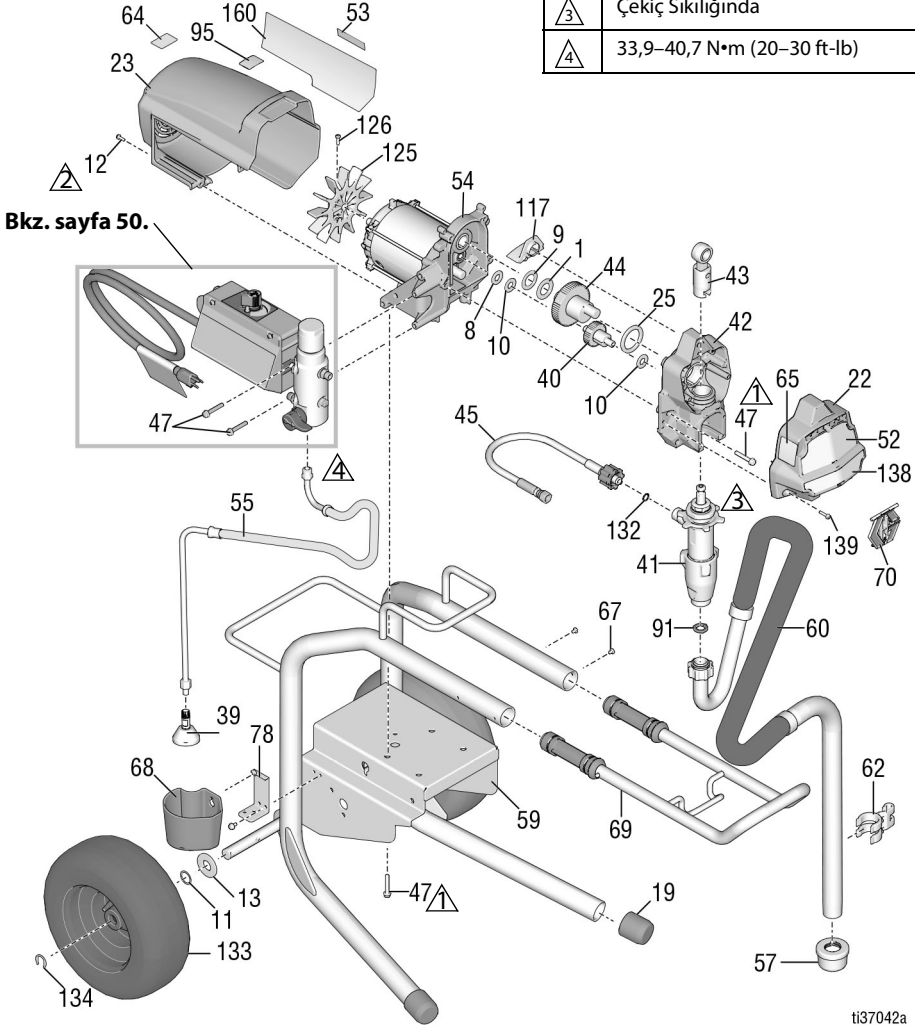

650 Lo-Boy Püskürtme Makineleri Parça Listesi

Ref.	Parça	Açıklama	Mkt.	Ref.	Parça	Açıklama	Mkt.
1	107434	YATAK, baskı	1	59	24Y424	KASA, araba, lo	1
8	116073	PUL, baskı	1	60	248216	KİT, hortum, emiş	1
9	116074	PUL, baskı	1	61	Bkz. sayfa 48	TABANCA, püskürtme makinesi (gösterilmemiştir)	1
10	116079	YATAK, baskı	2	62	15D000	KLİPS, tahliye hattı	1
11	116038	PUL, aks yaylı	2	63▲	Bkz. sayfa 48	ETİKET, uyarı	1
12	117501	VİDA, makine, altıgen pul başlı	8	64▲	16G596	ETİKET, uyarı (Avrupa)	1
13	156306	PUL, düz	2	65▲	Bkz. sayfa 48	ETİKET, uyarı	1
19	15C871	KAPAK, ayak	2	67	109032	VİDA, makine	4
22	17C541	KAPAK, ön, boyalı	1	68	276975	KUP, tahliye	1
23	287900	KİLİF, motor, boyalı (12 dahil)	1	69	24A249	KOL, tertibat, lo arabası	1
25	180131	YATAK, baskı	1	70	17C483	KAPAK, pompa, rot	1
34▲	Bkz. sayfa 48	KART, tıbbi uyarı (gösterilmemiştir)	1	78	15F952	KELEPÇE, tahliye kupu	1
39	241920	DEFLEKTÖR, dişli	1	91	115099	RONDELA, bahçe hortumu	1
40	249194	DİŞLİ, redüksiyon	1	95	15Y118	ETİKET, ABD'de üretilmiştir	1
41	19Y298	POMPA, deplasmanlı, PC	1	117	15G447	TAPA, boyalı koruma	1
42	24W817	KARTER, tahrik, PC, (10 ve 47 dahil)	1	125	287898	KİT, fan (126 dahil)	1
43	24W640	ÇUBUK, bağlantı, PC	1	126	115477	VİDA, makine, tork	1
44	300001	KİT, onarım, krank mili (1, 9 ve 25 dahil)	1	132	16H137	ORİNG, FX-90	1
45	24W830	HORTUM, bağlı, 1/4 inç (132 dahil)	1	133	119420	TEKERLEK, yarı pnömatik	2
47	117493	VİDA, makine, altıgen pul başlı	12	134	15E891	KLİPS, tutma	2
52▲	Bkz. sayfa 48	ETİKET, ön	1	139	127914	VİDA, makine, torx, yuva, altıgen	3
53▲	Bkz. sayfa 48	ETİKET, yan	1	160	17P924	ETİKET, merkez	1
54	287807	MOTOR (1, 8, 9, 10, 125 ve 126 dahil)	1	206994 SIVI, TSL, 8 oz. (gösterilmiyor)			1
55	248217	HORTUM, tahliye, ayak (s 39 dahil)	1	▲ Yedek uyarı etiketleri, işaretleri ve kartları ücretsiz olarak temin edilebilir.			
57	112604	SÜZGEÇ	1				

490/495/595/395EU Hi-Boy Püskürtme Makineleri

490/495/595/395EU Hi-Boy Püskürtme Makineleri

Ref.	Tork
	15,8–18,1 N•m (140–160 in-lb)
	3,4–4,0 N•m (30–35 in-lb)
	2,6–3,0 N•m (23–27 in-lb)
	Çekiç sıklığında
	33,9–40,7 N•m (25–30 ft-lb)

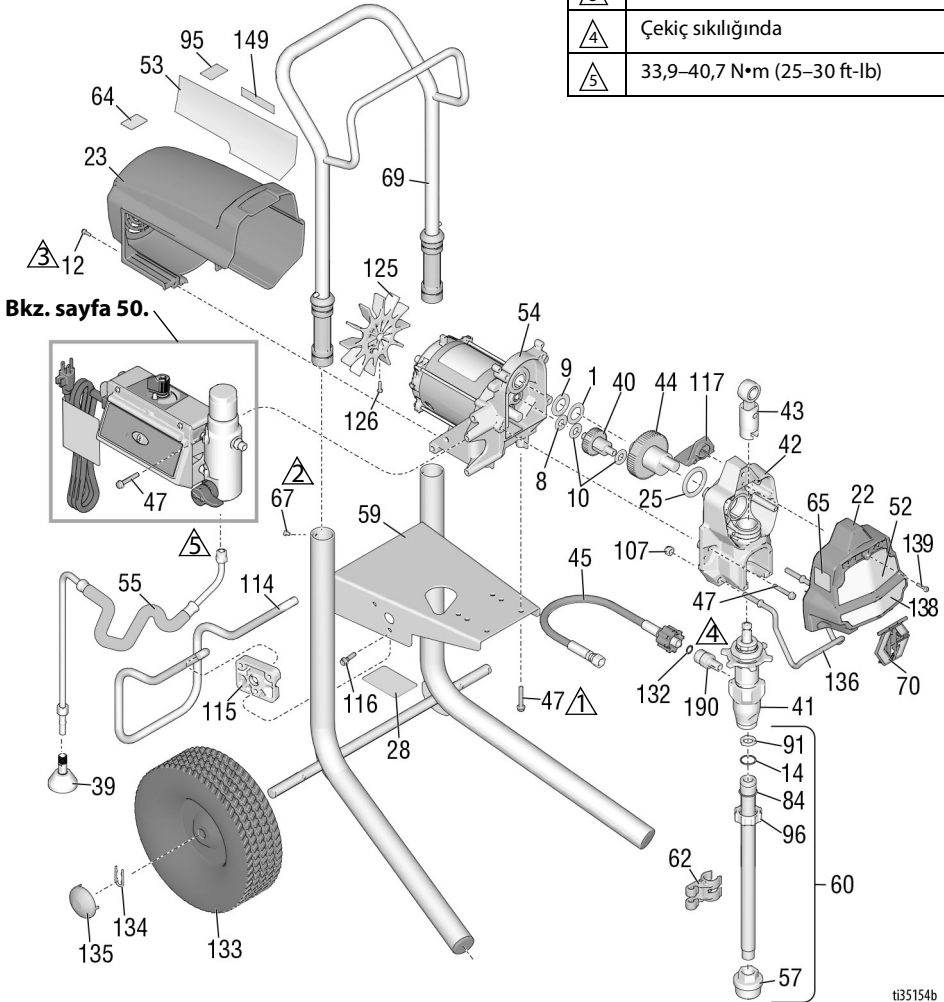

490/495/595/395EU Hi-Boy Püskürtme Makineleri

490/495/595/395EU Hi-Boy Püskürtme Makineleri Parça Listesi

Ref.	Parça	Açıklama	Mkt.	Ref.	Parça	Açıklama	Mkt.
1	107434	YATAK, baskı	1	61	Bkz. sayfa 48	TABANCA, püskürtme makinesi (gösterilmemiştir)	1
8	116073	PUL, baskı	1	62	276888	KLİPS, tahliye hattı	1
9	116074	PUL, baskı	1	63▲	Bkz. sayfa 48	ETİKET, uyarı	1
10	116079	YATAK, baskı	2	64▲	16G596	ETİKET, uyarı (Avrupa)	1
12	117501	VIDA, makine, altıgen pul başlı	8	65▲	Bkz. sayfa 48	ETİKET, uyarı	1
14	103413	KEÇE, halka conta	1	67	109032	VIDA, mak, pan başlı	4
22	17C541	KAPAK, ön, boyalı	1	69	287489	KOL, tertibat, hi arabası	1
23	287900	KILIF, motor, boyalı (12 dahil)	1	70	17C483	KAPAK, pompa çubuğu	1
25	180131	YATAK, baskı	1	84	15B652	RONDELA, emme	1
28		ETİKET, tanımlama, şeffaf	1	91	115099	RONDELA, bahçe hortumu	1
33	238049	SIVI, TSL (gösterilmemiştir)	1	95	15Y118	ETİKET, ABD'de üretilmiştir	1
34▲	Bkz. sayfa 48	KART, tıbbi uyarı (gösterilmemiştir)	1	96	15E813	SOMUN, kontra	1
39	241920	DEFLEKTÖR, dişli	1	107	111040	SOMUN, kilit, dolgu, naylon, 5/16	2
40	249194	DIŞLI, redüksiyon	1	114	15D281	ASKI, ayak (seçili modellerde)	1
41	17C487	POMPA, deplasmanlı, PC Kuzey Amerika	1	115	15C982	KAM, araba (seçili modellerde)	2
	17C488	Asya/Avustralya ve Yeni Zelanda/Japonya/Tayvan / Kore		116	114531	VIDA, mak, altıgen (seçili modellerde)	4
42	17C489	Avrupa		117	15G447	TAPA, koruma, boyalı	1
	24W817	KARTER, tahrik, PC, (10 ve 47 dahil)	1	122	118852	VIDA, diş şekillendirme (seçili modellerde, gösterilmemiştir)	3
43	24W640	ÇUBUK, bağlantı, PC	1	123	287253	KİT, alet kutusu, (122 dahil) (bazı modellerde, gösterilmemiştir)	1
44		KİT, onarım, krank mili (25 dahil)	1	125	287898	KİT, fan (126 dahil)	1
	24X020	Modeller 395EU/490/495		126	115477	VIDA, makine, tork	1
	24X021	Model 595		132	16H137	ORING, FX-90	1
45	24W830	KİT, hortum, bağlı, PC (132 dahil)	1	133	106062	TEKERLEK, yarı pnömatik	2
46	Bkz. sayfa 48	HORTUM, bağlı, 1/4 inç x 50 ft (gösterilmemiştir)	1	134	15B999	KLİPS, tutma	2
47	117493	VIDA, makine, altıgen pul başlı	12	135	104811	KAPAK, göbək	2
52▲	Bkz. sayfa 48	ETİKET, ön, üst/alt	1	136	17C990	ASKI, kova, dişli	1
53▲	Bkz. sayfa 48	ETİKET, yan	1	139	127914	VIDA, makine, torx, yuva, altıgen	3
54		MOTOR (1, 8, 9, 10, 125 ve 126 dahil)	1	149		ETİKET, merkez	1
	287805	490/495/395EU			17P924	490/495/595	
	287807	595			17P925	395EU	
55	287952	HORTUM, tahliye (39 dahil)	1	206994	SIVI, TSL, 8 oz. (gösterilmemiştir)		1
57	276897	SÜZGEÇ, 7/8-14 UNF	1				
59	17C485	KASA, araba, hi	1				
60	17C992	KİT, ince boru (14, 57, 84, 91 ve 96 dahil)	1				

▲ Yedek uyarı etiketleri, işaretleri ve kartları ücretsiz olarak temin edilebilir.

650 Hi-Boy Püskürtme Makinesi

650 Hi-Boy Püskürtme Makinesi

Ref.	Tork
1	15,8–18,1 N•m (140–160 in-lb)
2	3,4–4,0 N•m (30–35 in-lb)
3	2,6–3,0 N•m (23–27 in-lb)
4	Çekiç sıklığında
5	33,9–40,7 N•m (25–30 ft-lb)

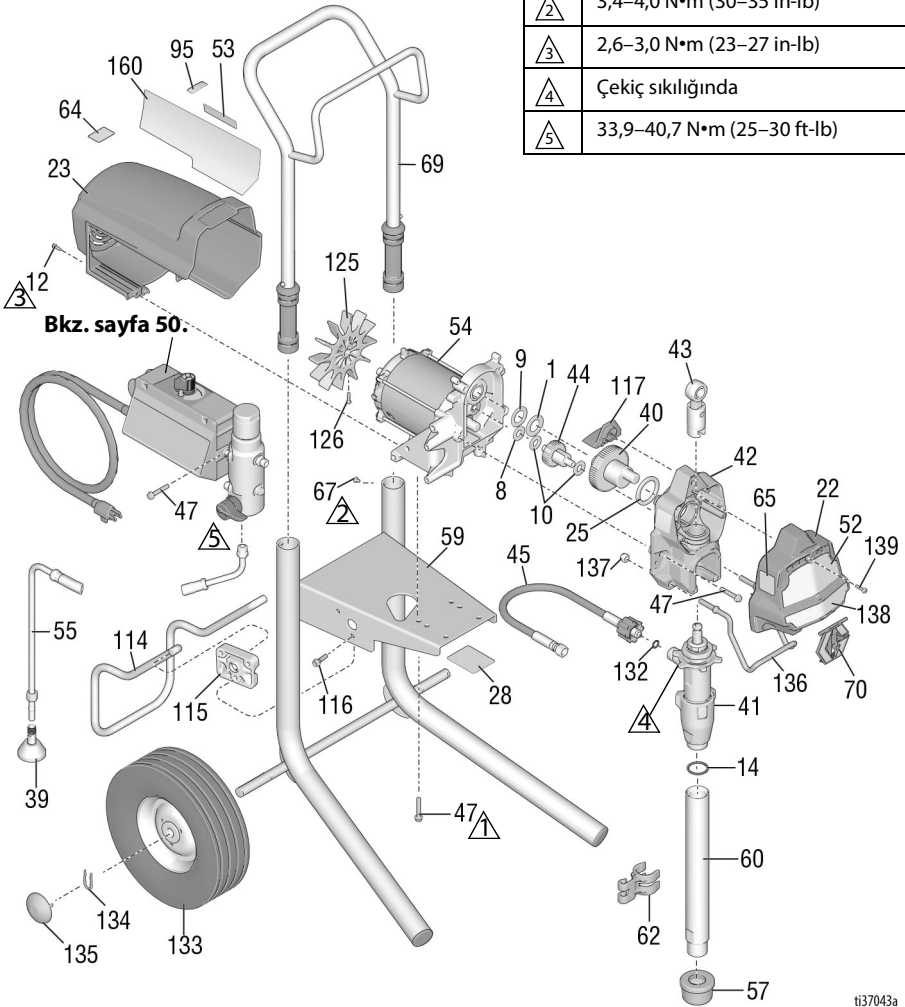

ti37043a

650 Hi-Boy Püskürtme Makinesi

650 Hi-Boy Püskürtme Makineleri Parça Listesi

Ref.	Parça	Açıklama	Mkt.	Ref.	Parça	Açıklama	Mkt.
1	107434	YATAK, baskı	1	59	17C485	KASA, araba, hi	1
8	116073	PUL, baskı	1	60	19Y309	KİT, ince boru (14 dahil)	1
9	116074	PUL, baskı	1	61	Bkz. sayfa 48	TABANCA, püskürtme makinesi (gösterilmemiştir)	1
10	116079	YATAK, baskı	2	62	15D000	KLİPS, tahliye hattı	1
12	117501	VİDA, makine, altıgen pul başlı	8	63▲	Bkz. sayfa 48	ETİKET, uyarı	1
14	118494	SALMASTRA, oring	1	64▲	16G596	ETİKET, uyarı (Avrupa)	1
22	17C541	KAPAK, ön, boyalı	1	65▲	Bkz. sayfa 48	ETİKET, uyarı	1
23	287900	KİLİF, motor, boyalı (12 dahil)	1	67	109032	VİDA, tava başlı	4
25	180131	YATAK, baskı	1	69	287489	KOL, tertibat, hi arabası	1
28		ETİKET, tanımlama, şeffaf	2	70	17C483	KAPAK, pompa çubuğu	1
33	238049	SIVI, TSL (gösterilmemiştir)	1	95	15Y118	ETİKET, ABD'de üretilmiştir	1
34▲	Bkz. sayfa 48	KART, tıbbi uyarı (gösterilmemiştir)	1	114	15D281	ASKI, ayak	1
39	241920	DEFLEKTÖR, dişli	1	115	15C982	KAM, araba	2
40	249194	DIŞLİ, redüksiyon	1	116	114531	VİDA, makine, altıgen	4
41	19Y298	PÖMPA, deplasmanlı, PC	1	117	15G447	TAPA, koruma, boyalı	1
42	24W817	KARTER, tahrik, PC, (10 ve 47 dahil)	1	125	287898	KİT, fan (126 dahil)	1
43	24W640	ÇUBUK, bağlantı, PC	1	126	115477	VİDA, makine, tork	1
44	300001	KİT, onarım, krank mili (1, 9 ve 25 dahil)	1	132	16H137	ORING, FX-90	1
45	24W830	KİT, hortum, bağlı, PC (132 dahil)	1	133	106062	TEKERLEK, yarı pnömatik	2
46	Bkz. sayfa 48	HORTUM, bağlı, 1/4 inç x 50 ft (gösterilmemiştir)	1	134	15B999	KLİPS, tutma	2
47	117493	VİDA, makine, altıgen pul başlı	12	135	104811	KAPAK, göbek	2
52▲	Bkz. sayfa 48	ETİKET, ön, üst/alt	1	136	17C990	ASKI, KOVA, dişli	1
53▲	Bkz. sayfa 48	ETİKET, yan	1	137	111040	SOMUN, kilit, dolgu, naylon, 5/16	2
54	287807	MOTOR (1, 8, 9, 10, 125 ve 126 dahil)	1	139	127914	VİDA, makine, torx, yuva, altıgen	3
55	287952	HORTUM, tahliye (39 dahil)	1	160	17P924	ETİKET, merkez	1
57	112604	SÜZGEÇ	1		206994	SIVI, TSL, 8 oz. (gösterilmiyor)	1

▲ Yedek güvenlik etiketleri, etiketler ve kartlar ücretsiz olarak temin edilebilir.

Aksesuarlar ve Etiketler

Püskürtme Makinesi Modeli	Ref. 34 Kart, Tıbbi Uyarı	Ref. 46 Hortum, 1/4 inç x 50 ft	Ref. 52 Etiket, Ön, Üst/ Alt Pompa	Ref. 53 Etiket, Yan	Ref. 61 Tabanca, Püs-kürtme	Ref. 63 Etiket, Uyarı	Ref. 65 Etiket, Uyarı
826243 826244 826245	222385 #	826079	17E947/17E945	17E948	826252	15H085 #	195793 &
826246 826247 826248	222385 #	826079	17E947/17E949	17E951	826252	15H085 #	195793 &
826249 826250	222385 #	826079	17E947/17E952	17E954	826252	15H085 #	195793 &
826258 826259	222385 #	826079	17E947/19Y232	19Y231	826252	15H085 #	195793 &
19Y128 19Y129	222385 #	240794	17E944/19Y232	19Y233	17Y042	15H085 #	195793 &
19Y359 19Y361	222385 #	240794	17E944/19Y232	19Y233	17Y043	yok	yok
19Y360 19Y362	222385 #	240794	17E944/19Y232	19Y233	17Y043	yok	yok
19Y424	17A134 ❖	240794	17E944/19Y232	19Y233	17Y044	15H087 ❖	195792 @
17E852 17E853 17E854	222385 #	240794	17E944/17E945	17E946	17Y042	15H085 #	195793 &
17E855 17E856 17E857	222385 #	240794	17E944/17E949	17E950	17Y042	15H085 #	195793 &
17E858 17E859	222385 #	240794	17E944/17E952	17E953	17Y042	15H085 #	195793 &
17E864 17E865	222385 #	240794	17E967/17E969	17E970	17Y043		
17E871 17E872 17E873 17E874 17E875 17E870	222385 #	240794	17E967/17E949	17E971	17Y043	yok	yok
17E876 17E877 17E878	222385 #	240794	17E967/17E952	17E972	17Y043	yok	yok
17E887	17A134 ❖	240794	17E944/17E945	17E946	17Y044	15H087 ❖	195792 @
17E889 17E891 17E892	17A134 ❖	240794	17E944/17E949	17E950	17Y044	15H087 ❖	195792 @
17E896 17E897	17A134 ❖	240794	17E944/17E952	17E953	17Y044	15H087 ❖	195792 @
26C970	17A134 ❖ 26A997 ★	240794	17E944/19Y232	17E946	17Y044	15H087 ❖ 26A971 ★	195792 @ 26A793 ★
26C974	17A134 ❖ 26A997 ★	240794	17E944/17E949	17E950	17Y044	15H087 ❖ 26A971 ★	195792 @ 26A793 ★
26C77 26C76	17A134 ❖ 26A997 ★	240794	17E944/17E952	17E953	17Y044	15H087 ❖ 26A971 ★	195792 @ 26A793 ★
26C979 17Y424	17A134 ❖ 26A997 ★	240794	17E944/19Y232	19Y233	17Y044	15H087 ❖ 26A971 ★	195792 @ 26A793 ★

Püskürtme Makinesi Modeli	Ref. 34 Kart, Tıbbi Uyarı	Ref. 46 Hortum, 1/4 inç x 50 ft	Ref. 52 Etiket, Ön, Üst/ Alt Pompa	Ref. 53 Etiket, Yan	Ref. 61 Tabanca, Püskürtme	Ref. 63 Etiket, Uyarı	Ref. 65 Etiket, Uyarı
26C971	26A998*	240794	17E944/19Y232	17E946	17Y044	15H086*	195792@
26C975	26A998*	240794	17E944/17E949	17E950	17Y044	15H086*	195792@
26C978	26A998*	240794	17E944/17E592	17E953	17Y044	15H086*	195792@
26C980	26A998*	240794	17E944/19Y232	19Y233	17Y044	15H086*	195792@
288526 – Kit, aksesuar, huni							
# – İngilizce, İspanyolca, Fransızca				@ – Asya Pasifik			
❖ – İngilizce, Çince, Korece				✓ – Avrupa			
& – Kuzey Amerika				* – İngilizce, Çince, Japonca			
★ – İngilizce, Endonezyaca, Hintçe							
▲ Yedek uyarı etiketleri, işaretleri ve kartları ücretsiz olarak temin edilebilir.							

Kontrol Kutusu

Ref.	Tork
1	15,8–18,1 N•m (140–160 in-lb)
2	2,3–2,8 N•m (20–25 in-lb)
3	50,2–58,3 N•m (37–43 ft-lb)
4	14,7–16,9 N•m (130–150 in-lb)

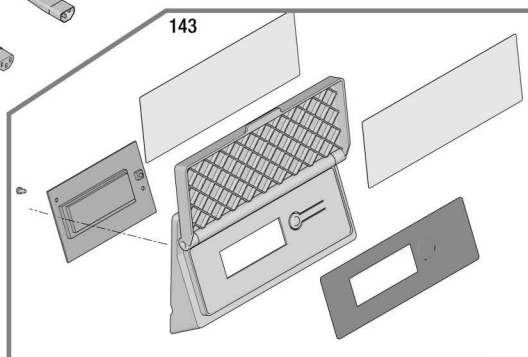
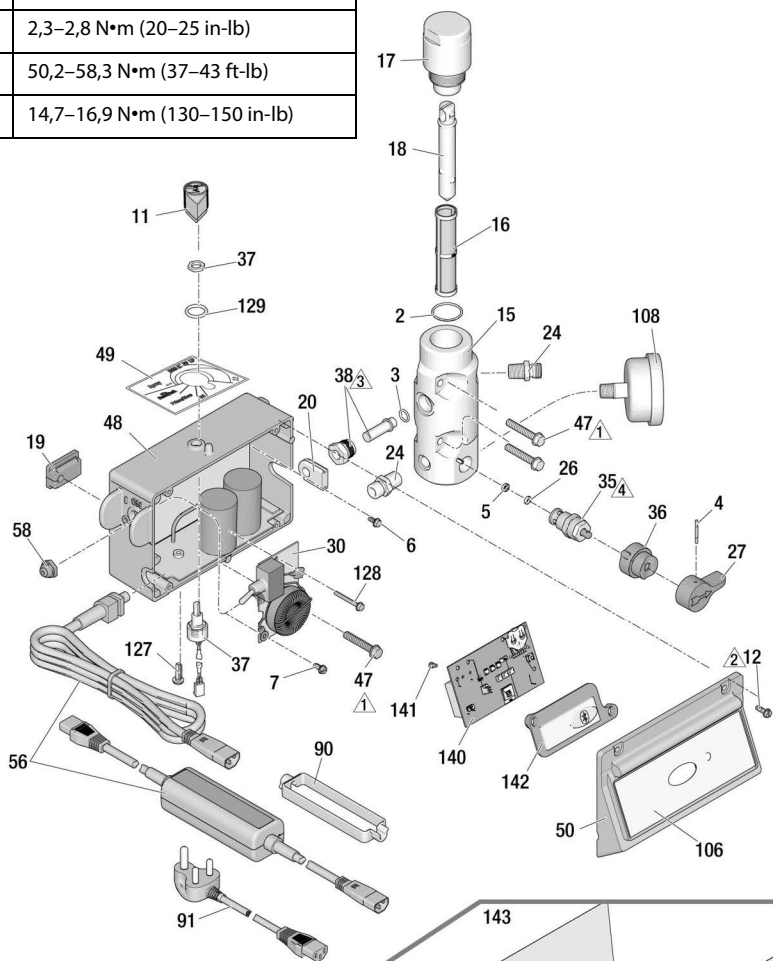

037220c

Kontrol Kutusu Parça Listesi

Ref.	Parça	Açıklama	Mkt.	Ref.	Parça	Açıklama	Mkt.	
2	117828	KEÇE, halka conta	1	❖	24W896	Ekran, 110V, UK, 490/495/595 modelleri		
3	111457	KEÇE, halka conta	1	49	17P731	ETİKET, basınç, ayar (FastFlush ile)	1	
4	111600	PİM, halka	1	50		KAPAK, kontrol	1	
5	277364	CONTA, yuvalı, valf	1		17Y568	BlueLink		
6	120405	VİDA, mak, Yıldız uçlu, tava başlı	5	56		KABLO, elektrik	1	
7	123850	VİDA, yuva, altıgen, pul başlı	1		253367	ABD, 490/495 modeli		
11	116167	DÜĞME, potansiyometre	1		253371	ABD, 595/650 modelleri		
12		VİDA, makine, altıgen pul başlı	4		253378	Japonya		
	117501	1/2", 120V modelleri,			253373	Çok Kablolul, Asya/Avustralya ve Yeni Zelanda		
	17Z216	ABD/Japonya, (650 Modelleri)			253369	CEE 7/7		
		1-1/2", 110V Birleşik Krallık ve 230V			253370	Çok Kablolul, Avrupa		
15		MANİFOLD, akışkan	1	58	195428	PABUÇ, değiştirmeli	1	
	15G455	Tek çıkış portlu modeller		90	195551	TUTUCU, fiş, adaptör		
	15T811	Çift çıkış portlu modeller				Çok kablolul modeller	2	
16		FİLTRE, sıvı	1			CEE 7/7 modelleri	1	
	246425	30 gözenekli		91		KABLO SETİ, adaptör	1	
	246384	60 gözenekli, orijinal			253368	İngiltere		
	246382	100 elek			242001	Avrupa		
	246383	200 elek			242005	Avustralya		
17	287902	KİT, onarım, filtre kapağı, 18 dahil	1		287121	İtalya, Danimarka, İsviçre		
18	15B071	EK PARÇA, filtre	1		17N232	Hindistan		
19	15G562	BURÇ, kontrol kutusu	1	92	244285	ADAPTÖR, Japonya	1	
20	15B120	LASTİK RONDELA, dönüştürücü	1	106		ETİKET, BlueLink	1	
24	162453	NİPEL, (1/4 npsm x 1/4 npt)	2		17E921	490/495/595 Modelleri		
26	15E022	YUVA, valf	1	108	115523	GÖSTERGE, basınç, sıvı (seçili modellerde)	1	
27	187625	SAP, valf, boşaltma	1	127	120165	VİDA, mak, Yıldız uçlu, tava başlı	1	
30		PANO, filtre	1		128	120406	VİDA, makine, altıgen pul başlı	1
	287911	120V, GFI, US/Japonya			129	158674	ORING, salmastra	1
	287912	110V, İngiltere		140	‡	KART, kontrol, BlueLink (sadece 490/495/595 modelleri)	1	
	287913	230V		141	115522	VİDA, mak, pan başlı	2	
35	239914	VALF, tahliye 5, 26 dahil	1	142	17Y405	LENS, BlueLink (Sadece 490/495/595 modelleri)	1	
36	224807	YUVA, valf	1	143		KİT, ekran, akıllı kontrol	1	
37	17D888	POTANSİYOMETRE, adj, somunsuz basınç	1		24W892	Yerli		
38	243222	TRANSDÜSER, basın. kontrolü, (3 dahil)	1		287904	Uluslararası		
47	117493	VİDA, makine, altıgen pul başlı	4			KİT, ProGuard+, sadece 230V modelleri (gösterilmemiştir)	1	
48		KUTU, kontrol panosu	1		24W090	CEE 7/7		
‡	17Z260	Bluetooth, 120V, 490/495 modelleri, ABD/Japonya			24W755	Çok kablolul, IEC-320		
‡	17Z261	Bluetooth, 120V, 595 modelleri, ABD/Japonya						
‡	17Z262	Bluetooth, 230V, 490/495/595 modelleri						
‡	17Z263	Bluetooth, 110V, UK, 490/495/595 modelleri						
❖	24W893	Ekran, 120V, 490/495 modelleri, ABD/Japonya						
❖	24W894	Ekran, 120V, 595 modelleri, ABD/Japonya						
❖	24W895	Ekran, 230V, 490/495/595 modelleri						
❖	19Y365	Ekran, 120V, 650 modelleri						

* - CR2032 pil kullanın

‡ - Kontrol kartları (48 & 140) ikili halde gelir, ayrılmaz halinde bazı BlueLink özellikleri çalışmayacaktır. Pil dahil, 6, 7, 11, 19, 30, 37, 49, 50, 58, 106, 127, 128, 129, 140, 141, 142.

❖- 6, 7, 11, 19, 30, 37, 49, 58, 127, 128 ve 129 dahil.

Bataryayı Deęiřtirme

Bataryayı Deęiřtirme

(Sadece BlueLink Birimleri)

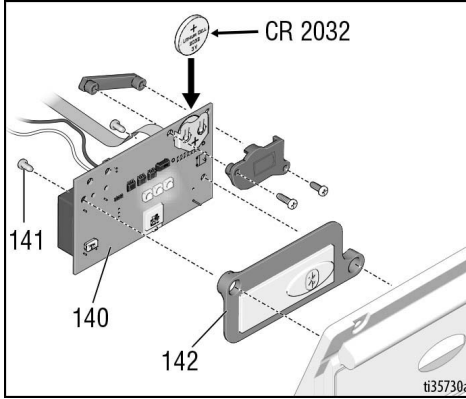

Kablo Şemaları

100V JP-TW/120V

395EU, 490, 495 ve 595 Modelleri

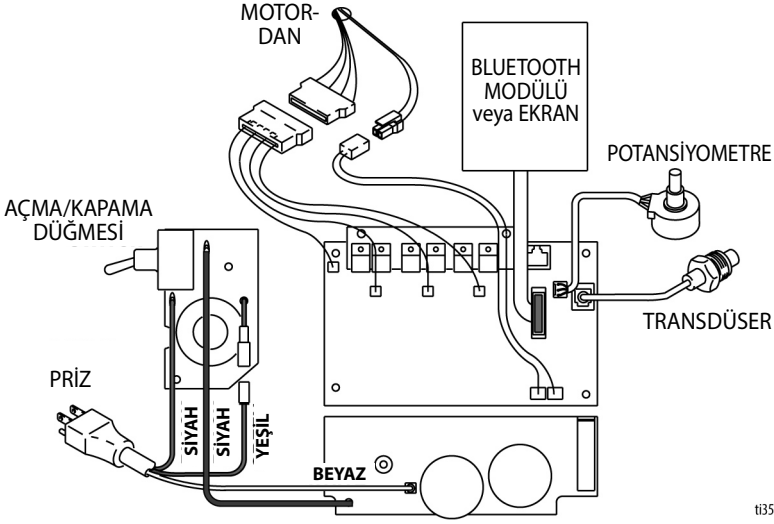

t35307a

Kablo Şemaları

110V UK/230V

490, 495 ve 595 Modelleri

İKAZ

Filtre kartının endüktör bobininden yayılan ısı bobinin temas ettiği yalıtım kablolarını imha edebilir. Açık kablolar kısa devrelere ve parçalarda hasara yol açabilir. Gevşek kabloları filtre kartındaki endüktör bobiniyle temas etmeyecek şekilde toplayın ve bağlayın.

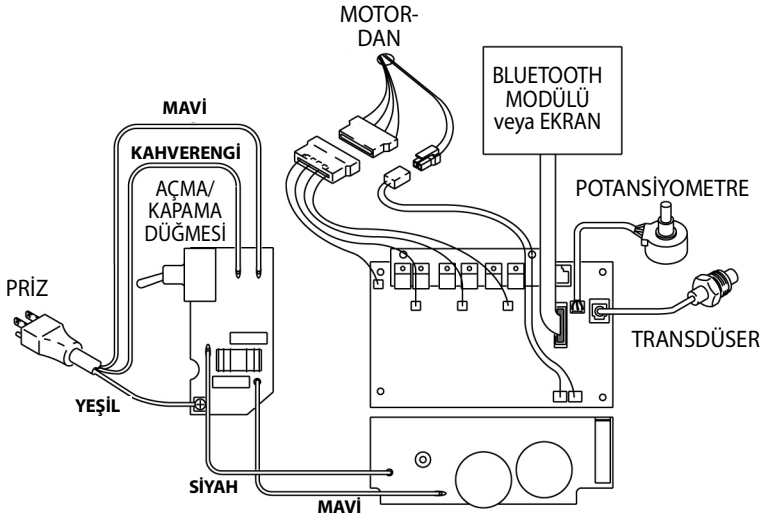

t135308a

100V JP-TW/120V

Model 650

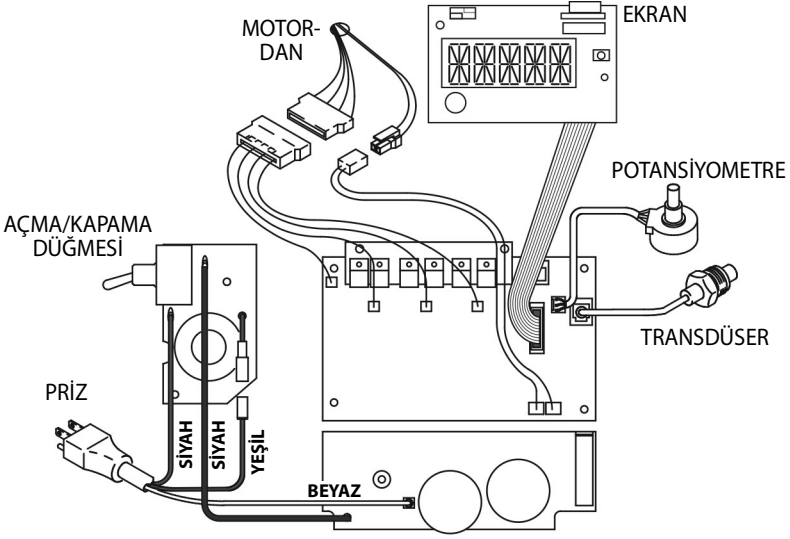

1137221a

Kablo Şemaları

110V UK/230V

Model 650

İKAZ

Filtre kartının endüktör bobininden yayılan ısı bobinin temas ettiği yalıtım kablolarını imha edebilir. Açık kablolar kısa devrelere ve parçalarda hasara yol açabilir. Gevşek kabloları filtre kartındaki endüktör bobiniyle temas etmeyecek şekilde toplayın ve bağlayın.

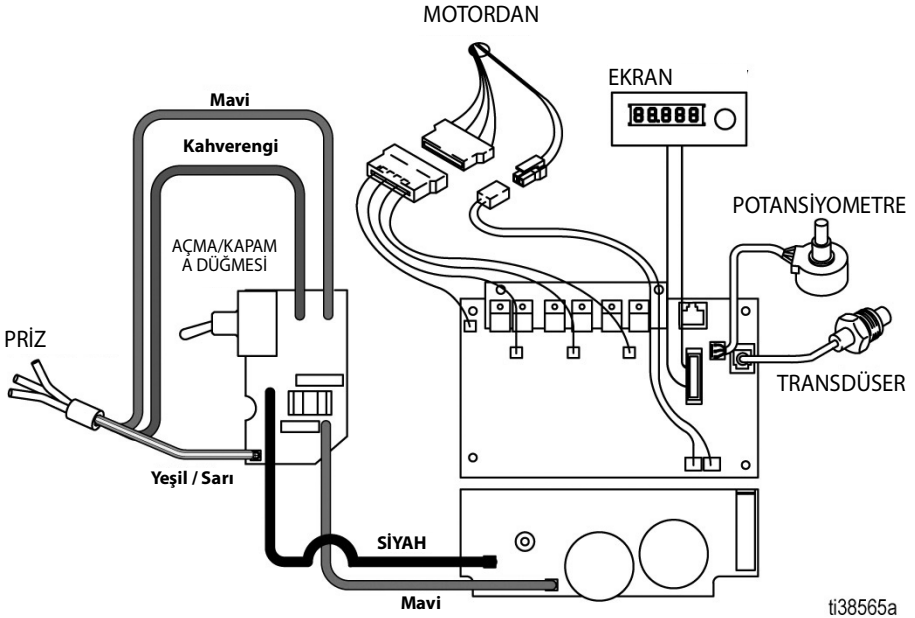

t38565a

Notlar

Notlar

Teknik Özellikler

490/495/595/650/395EU		
	ABD	Metrik
Boya Tabancası		
Maksimum akışkan çalışma basıncı	3300 psi	228 bar, 22.8 MPa
Maksimum Debi		
395EU/490	0,54 gpm	2,0 lpm
495	0,60 gpm	2,3 lpm
595	0,70 gpm	2,6 lpm
650	0,80 gpm	3,0 lpm
Maksimum Uç Boyutu		
395EU/490	0,023	0,023
495	0,025	0,025
595	0,027	0,027
650	Tek Tabanca	
	0,029	0,029
	Çift Tabanca	
	0,019	0,019
Sıvı Çıkışı npsm	1/4 inç	1/4 inç
Döngüler		
395EU/490/495	Galon başına 720	Litre başına 190
595	Galon başına 620	Litre başına 164
650	Galon başına 570	Litre başına 150
Jeneratör Minimum		
395EU/490	3500 W	
495	3750 W	
595/650	4000 W	
Güç Gereksinimleri		
395EU/490 Ø1, 50/60 Hz	110–120V, 12 A / 220–240V, 7 A	
495 Ø1, 50/60 Hz	110–120V, 15 A / 220–240V, 9 A	
595/650 1Ø, 50/60 Hz	110–120V, 15 A / 220–240V, 9 A	
Boyutlar		
Yükseklik		
Ayaklı	18,5 inç	47,0 cm
Lo-Boy (490/495/395EU/595)	22,5 inç	57,2 cm
Lo-Boy (650)	27,5 inç	70 cm
Hi-Boy	28,25 inç (Kol aşağı) 38,25 inç (Kol yukarı)	71,8 cm (Kol aşağı) 97,2 cm (Kol yukarı)
Uzunluk		
Ayaklı	16 inç	40,6 cm
Lo-Boy (490/495/395EU/595)	26,5 inç	67,3 cm
Lo-Boy (650)	37 inç	94 cm
Hi-Boy	23,25 inç	59,1 cm

Teknik Özellikler

490/495/595/650/395EU		
	ABD	Metrik
Genişlik		
Ayaklı	14 inç	35,6 cm
Lo-Boy (490/495/395EU/595)	20 inç	50,6 cm
Lo-Boy (650)	22,5 inç	57 cm
Hi-Boy	20,5 inç	52,1 cm
Ağırlık		
Ayaklı		
395EU	45,1 lb.	20,5 kg
490 / 495	34 lb.	15 kg
Lo-Boy		
395EU	63 lb.	29 kg
490 / 495	59,1 lb.	26,8 kg
595	70 lb.	31,8 kg
650	77 lb.	34,9 kg
Hi-Boy		
395EU	66 lb.	30 kg
490 / 495	66,1 lb.	30 kg
595	73 lb.	33 kg
650	75 lb.	34 kg
Çalışma Sesi** (dBa) 0,48 MPa, 4,8 bar (70 psi)		
Ses basıncı	90 dBa	
Ses gücü	100 dBa	
Yapı Malzemeleri		
Tüm modellerde ıslak malzemeler	Galvanizli ve nikelajlı karbon çeliği, naylon, paslanmaz çelik, PTFE, asetal, deri, UHMWPE, alüminyum, tungsten karbür, polietilen, florlu elastomer, üretan	
Notlar		
* Başlatma basınçları ve devir başına gerçekleşen yer değiştime, emme koşullarına, boşaltma kafasına, hava basıncına ve sıvı tipine göre değişebilir.		
** Makineden 1 m (3 fit) uzaklıkta ölçülen ses Basıncı.		
ISO-3744'e göre ölçülen ses basıncı.		
Tüm ticari markalar veya tescilli ticari markalar ilgili sahiplerine aittir.		

Uygunluk

Radyo Frekansı Onayları

İletici Frekansı (tüm modeller): 2,4GHz
İletici Gücü (tüm modeller): +8dBm





NOT: FCC/IC Bildirimi (tüm modeller)
FCC ID dahil: QOQBGM13P
IC dahil: 5123A-BGM13P

Ekteki cihaz, FCC Kuralları Bölüm 15'e ve Industry Canada lisansından muaf RSS standartlarına uygundur. İşletim aşağıdaki iki koşula bağlıdır: (1) bu cihaz zararlı parazitlere sebep olmaz ve (2) bu cihaz istenmeyen işleme sebep olabilecek parazit de dahil olmak üzere, alınan her paraziti kabul etmelidir.

Uygunluktan sorumlu tarafın açık izni olmadan yapılan değişiklikler ya da değiştirmeler, kullanıcının bu cihazı kullanmak için yetkisini geçersiz kılabilir.

Bu cihaz zararlı karışmalara karşı koruma sağlamaz ve ilgili yetkilere sahip sistemler karışmaya neden olmaz.

Bu cihaz, onay kodu ANATEL 01330-19-03402 olan BGM13P22A kartına sahiptir.

		 <p>TA-2018/3767 ICASA APPROVED</p>	 <p>R-R-CE8-AR0573A R-C-BGT-BGM13P22</p>	 <p>R 209-J00282</p>
--	---	--	---	---

CALIFORNIA PROPOSITION 65



UYARI: Bu ürün, Kaliforniya Eyaleti'nce kansere, doğum kusurlarına veya başka üreme bozukluklarına neden olduğu bilinen kimyasal maddelere maruz kalmanıza neden olabilir. Daha fazla bilgi için www.P65Warnings.ca.gov adresini ziyaret edin.

Standart Graco Garantisi

Graco, bu belgede bahsi geçmekte olup Graco tarafından üretilmiş ve Graco adını taşıyan hiçbir ekipmanda, kullanım için orijinal alıcıya satıldığı tarihte malzeme ve işçilik kusurları bulunmayacağını garanti eder. Graco tarafından yayınlanan her türlü özel, genişletilmiş ya da sınırlı garanti hariç olmak üzere Graco, satış tarihinden itibaren on iki ay süreyle Graco tarafından kusurlu olduğu belirlenen tüm ekipman parçalarını onaracak veya değiştirecektir. Bu garanti yalnızca, ekipmanın Graco'nun yazılı tavsiyelerine göre monte edilmiş, çalıştırılmış ve bakımı yapılmış olması durumunda geçerlidir.

Bu garanti genel aşınma ve yıpranmayı veya hatalı kurulum, yanlış uygulama, aşınma, korozyon, yetersiz veya uygun olmayan bakım, ihmal, kaza, tahrip veya Graco'nunkiler haricindeki bileşen parçalarının kullanılmasından dolayı ortaya çıkan hiçbir arıza, hasar veya yıpranmayı kapsamaz. Graco gerek Graco ekipmanının Graco tarafından sağlanmamış yapılar, aksesuarlar, ekipman veya malzemeler ile uyumsuzluğundan gerek Graco tarafından sağlanmamış yapıların, aksesuarların, ekipmanın veya malzemelerin uygunsuz tasarımı, üretiminden, kurulumundan, kullanımından veya bakımından kaynaklanan arıza, hasar veya yıpranmadan sorumlu olmayacaktır.

Bu garanti, iddia edilen kusurun doğrulanması için kusurlu olduğu iddia edilen ekipmanın nakliye ücreti önceden ödenmiş olarak bir Graco yetkili distribütörüne iade edilmesini şart koşar. Bildirilen arızanın doğrulanması durumunda, Graco tüm arızalı parçaları ücretsiz olarak onarır ya da değiştirir. Nakliye ücreti önceden ödenmiş makine orijinal alıcıya iade edilir. Ekipmanın muayenesi sonucunda malzeme veya işçilik kusuruna rastlanmazsa onarım işi parça, işçilik ve nakliye maliyetlerini içerebilecek makul bir ücret karşılığında yapılır.

BU GARANTİ MÜNHASİRDİR VE TİCARİ ELVERİŞLİLİK YA DA BELİRLİ BİR AMACA UYGUNLUK GARANTİSİ DAHİL ANCAK BUNLARLA SINIRLI OLMAMAK ÜZERE AÇIKÇA YA DA ZİMMEN BELİRTİLEN DİĞER TÜM GARANTİLERİN YERİNE GEÇER.

Herhangi bir garanti ihlali durumunda Graco'nun yegane yükümlülüğü ve alıcının yegane çözüm hakkı yukarıda belirtilen şekilde olacaktır. Alıcı başka hiçbir kanun yolu (arızı veya sonuç olarak ortaya çıkan kâr kayıpları, satış kayıpları, kişilerin veya mülkün zarar görmesi veya diğer tüm arızı veya sonuç olarak ortaya çıkan kayıplar dahil ancak bunlarla sınırlı olmamak üzere) olmadığını kabul eder. Garanti ihlali ile ilgili her türlü işlem, satış tarihinden itibaren iki (2) yıl içinde yapılmalıdır.

GRACO TARAFINDAN SATILAN ANCAK GRACO TARAFINDAN ÜRETİLMEYEN AKSESUARLAR, EKİPMAN, MALZEMELER VEYA BİLEŞENLERLE İLGİLİ OLARAK GRACO HİÇBİR GARANTİ VERMEZ VE HİÇBİR ZİMNİ TİCARİ ELVERİŞLİLİK VE BELİRLİ BİR AMACA UYGUNLUK GARANTİSİNİ KABUL ETMEZ. Graco tarafından satılan ancak Graco tarafından üretilmeyen bu ürünler (elektrik motorları, anahtarlar, hortumlar vb.) var ise kendi üreticilerinin garantisine tabidir. Graco, alıcıya bu garantilerin ihlali için her türlü talebinde makul bir şekilde yardımcı olacaktır.

Graco hiçbir durumda, gerek sözleşme ihlali, garanti ihlali ya da Graco'nun ihmali gerekse bir başka nedenden dolayı, Graco'nun işbu sözleşme uyarınca makine temin etmesinden ya da bu sözleşme ile satılan herhangi bir ürün ya da diğer malların sağlanması, performansı ya da kullanımından kaynaklanan dolaylı, arızı, özel ya da sonuç olarak ortaya çıkan zararlardan sorumlu tutulamaz.

Graco Bilgileri

Graco ürünlerine ilişkin en son bilgiler için www.graco.com adresini ziyaret edin.

Patent bilgileri için bkz. www.graco.com/patents.

SİPARİŞ VERMEK İÇİN, Graco dağıtıcınıza başvurun veya en yakın dağıtımıcıyı öğrenmek için 1-800-690-2894 numaralı telefonu arayın.



Bu belgede yer alan tüm yazılı ve görsel veriler, basıldığı sırada mevcut olan en son ürün bilgilerini yansıtmaktadır.

Graco bildirimde bulunmaksızın her zaman değişiklik yapma hakkını saklı tutar.

Orijinal talimatların çevirisi. This manual contains Turkish. MM 3A6491

Graco Genel Merkezi: Minneapolis
Uluslararası Ofisler: Belgium, China, Japan, Korea

GRACO INC. AND SUBSIDIARIES • P.O. BOX 1441 • MINNEAPOLIS MN 55440-1441 • ABD

Telif Hakkı 2018, Graco Inc. Tüm Graco üretim yerleri ISO 9001 tescillidir.

www.graco.com

Revizyon L, Aralık 2022