



Instrukcja obsługi



Bezszczotkowe, bezprzewodowe, ręczne, bezpowietrzne urządzenia natryskowe

3A4953E

PL

Urządzenia natryskowe serii Project



Ważne instrukcje dotyczące bezpieczeństwa

Przed rozpoczęciem użytkowania sprzętu należy zapoznać się ze wszystkimi ostrzeżeniami i instrukcjami zawartymi w niniejszym dokumencie i instrukcjach pokrewnych. Należy zapoznać się z elementami sterującymi oraz znać zasady właściwego użytkowania urządzenia. Należy zachować niniejszą instrukcję.



Ważne informacje dla użytkownika

Przeczytaj kartę ostrzeżeń medycznych dołączoną do pistoletu. Zawiera ona przeznaczone dla lekarza informacje dotyczące leczenia urazów wtryskowych. Należy zawsze mieć ją przy sobie podczas użytkowania urządzenia.

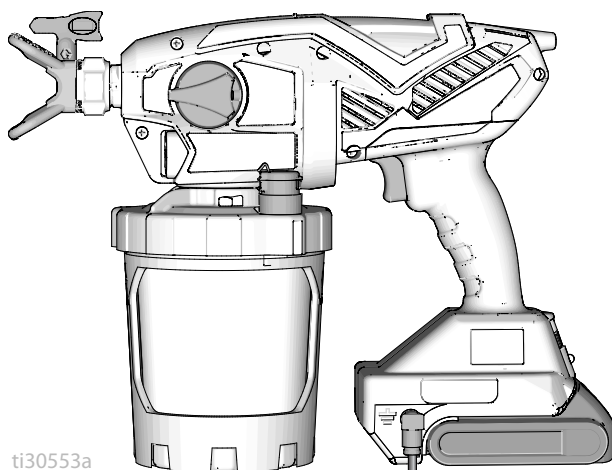

ti30553a



Dodatkowe wersje
językowe
instrukcji obsługi

 **Questions?**
844-241-9499
www.graco.com/techsupport



SERVICE to every customer, every time

POWERED BY

DEWALT

*Przenośne urządzenie natryskowe do nanoszenia farb i powłok w budownictwie.
Wyłącznie do zastosowań profesjonalnych. Urządzenie nie dopuszczono do użytkowania
w atmosferach wybuchowych lub miejscach zagrożonych wybuchem (sklasyfikowanych).*

PROVEN QUALITY. LEADING TECHNOLOGY.



Przed rozpoczęciem natryskiwania

Przed rozpoczęciem natryskiwania

Należy przeczytać ostrzeżenia zawierające wszystkie ważne informacje dotyczące bezpieczeństwa

Ważne! Należy dokładnie przeczytać informacje dotyczące prawidłowych praktyk w dziedzinie bezpieczeństwa i ściśle ich przestrzegać.

Modele

	Model	Nazwa urządzenia natryskowego	Napięcie ładowania	Rodzaj dysz	Rozmiar dyszy
 Intertek 110474 Zgodne z normą CAN/CSA C22.2 Nr 68 Zgodny z UL 1450	17M367	Ultra MAX	120 V	FFLPxxx	0,20–0,41 mm
	17P928		*		
	17N222	Ultimate MX	120 V		
	17P929		*		
	17N223	TC PRO PLUS	120 V		
	17P258	Ultra MAX	230 V	FFLPxxx	
	17N224	Ultra MAX	100 V		
17M370		Ultimate MX	230 V		
	17N225	Ultra MAX	230 V		
	17Y482	Ultra MAX	240 V		

* Tylko narzędzie, bez akumulatora i ładowarki.

Zakres ciśnienia roboczego: 35–138 barów, 3,5 MPa–14 MPa

Zgodność z następującymi akumulatorami DeWALT: DCB183 i DCB203

Film dotyczący obsługi

Powiązane instrukcje

Tłumaczenie instrukcji obsługi w języku polskim	Opis
	Instrukcja obsługi ładowarki DeWALT

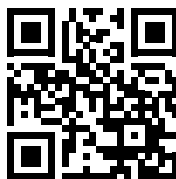

<http://graco.com/hhsupport>

Ważne informacje dla użytkownika

Dziękujemy za zakup!

Gratulujemy! Zakupili Państwo wysokiej klasy pistolet natryskowy do farby wyprodukowany przez Graco Inc. Pistolet natryskowy został zaprojektowany do dostarczenia najwyższej klasy działania przy wykorzystaniu farb architektonicznych na bazie wody i oleju (mineralnego) oraz powłok. Niniejsza karta informacyjna ma pomóc użytkownikowi poznać rodzaje materiałów, które można stosować wraz z urządzeniem.

Aby ustalić, czy można stosować dany materiał z urządzeniem natryskowym, należy zapoznać się z informacjami umieszczonymi na etykiecie pojemnika z materiałem. Należy zwrócić się do dostawcy o wydanie karty charakterystyki substancji (SDS). Etykieta na pojemniku oraz karta MSDS określają zawartość materiału oraz związane z nim środki ostrożności.

Farby, powłoki oraz materiały czyszczące dzielą się na **3 główne kategorie**:



MATERIAŁY NA BAZIE WODY: Etykieta na pojemniku powinna informować o tym, iż materiał można usunąć za pomocą wody z mydłem. Materiały tego rodzaju są zgodne z zakupionym urządzeniem natryskowym. Urządzenia natryskowego **NIE** wolno czyścić za pomocą agresywnych środków czyszczących, takich jak np. wybielacz chlorowy.



NA BAZIE OLEJU: Etykieta na pojemniku powinna wskazywać, że materiał jest **PALNY** i można go czyścić za pomocą spirytusu lub rozpuszczalnika do farb. Punkt zapłonu materiału określony na karcie charakterystyki (SDS) musi być wyższy niż 38°C. Materiały tego rodzaju mogą być stosowane z zakupionym pistoletem natryskowym. Materiały na bazie oleju stosować na zewnątrz lub w odpowiednio wentylowanych pomieszczeniach z zapewnionym dopływem świeżego powietrza. Patrz ostrzeżenia dotyczące bezpieczeństwa zawarte w niniejszej instrukcji.



MATERIAŁY ŁATWOPALNE: Ten rodzaj materiału zawiera łatwopalne rozpuszczalniki, takie jak ksylen, toluen, nafta, MEK, rozpuszczalnik lakieru, aceton, denaturat oraz terpentyna. Naklejka na pojemniku powinna wskazywać, że materiał jest **ŁATWOPALNY**. Materiały tego rodzaju są zgodne z zakupionym urządzeniem. Materiały na bazie oleju należy stosować na zewnątrz lub w dobrze wentylowanych pomieszczeniach, z dopływem świeżego powietrza. Patrz ostrzeżenia dotyczące bezpieczeństwa zawarte w niniejszej instrukcji.

INFORMACJA



Urządzenia natryskowego **NIE** wolno czyścić za pomocą agresywnych środków czyszczących, takich jak np. wybielacz chlorowy. Stosowanie tych środków czyszczących spowoduje uszkodzenie urządzenia.

Ważne informacje dotyczące uziemiania

Poniższe informacje mają pomóc w zrozumieniu, kiedy należy używać przewodu uziemiającego dostarczonego wraz z urządzeniem natryskowym.

Należy zapoznać się z informacjami umieszczonymi na etykiecie pojemnika z materiałem, aby określić, czy jest on na bazie oleju, czy też jest łatwopalny. Należy zwrócić się do dostawcy o wydanie karty charakterystyki substancji (SDS). Etykieta na pojemniku oraz karta MSDS określają zawartość materiału oraz związane z nim środki ostrożności.

Farby, powłoki oraz materiały do czyszczenia można zasadniczo przypisać do następujących **3 podstawowych rodzajów**:

Czy wymagany jest przewód uziemiający?	Rodzaj materiału
Nie	MATERIAŁY NA BAZIE WODY: Etykieta na pojemniku powinna informować o tym, iż materiał można usunąć za pomocą wody z mydłem.
Tak 	MATERIAŁY NA BAZIE OLEJU: Etykieta umieszczona na pojemniku powinna informować o tym, iż materiał jest PALNY oraz że można go usuwać za pomocą benzyny lakowej lub niepalnego rozcieńczalnika do farb. Materiały na bazie oleju stosować na zewnątrz lub w odpowiednio wentylowanych pomieszczeniach z zapewnionym dopływem świeżego powietrza. Patrz ostrzeżenia dotyczące bezpieczeństwa zawarte w niniejszej instrukcji. Podczas korzystania z tego rodzaju materiału należy przestrzegać wytycznych dotyczących Konserwacja , strona 27.
Tak 	MATERIAŁY ŁATWOPALNE: Ten rodzaj materiału zawiera łatwopalne rozpuszczalniki, takie jak ksylen, toluen, nafta, MEK, rozpuszczalnik lakieru, aceton, denaturat oraz terpentyna. Naklejka na pojemniku powinna wskazywać, że materiał jest ŁATWOPALNY. Materiały łatwopalne należy wykorzystywać na zewnątrz lub dobrze wentylowanych pomieszczeniach, z dopływem świeżego powietrza. Podczas korzystania z tego rodzaju materiału należy przestrzegać wytycznych dotyczących Konserwacja , strona 27.

Spis treści

Przed rozpoczęciem natryskiwania	2
Powiązane instrukcje	2
Ważne informacje dla użytkownika	3
Ważne informacje dotyczące uziemiania	4
Spis treści	5
Ostrzeżenia	6
Zasady działania swojego urządzenia natryskowego	9
Poznaj swoje elementy sterowania	10
Instrukcje dotyczące uziemiania	11
(materiały na bazie oleju lub materiały łatwopalne)	11
Kubły	11
Ustawienia	12
Procedura usuwania ciśnienia	12
Konfiguracja urządzenia natryskowego	12
Uruchamianie	15
Natryskiwanie	17
Wykres wyboru dyszy	17
Regulator prędkości	17
Orientacja dyszy natryskowej	18
Jakość natryskiwanej warstwy	18
Kąt natryskiwania	18
Nakierowywanie urządzenia natryskowego	19
Czas wyzwalań	19
Odwracalne dysze natryskowe	19
Czyszczenie zatkniętej dyszy	20
Montaż dyszy natryskowej	21
Ponowne napełnianie zbiornika	22
Przerwa w natryskiwaniu	22
Czyszczenie	23
Czyszczenie urządzenia natryskowego	23
Przechowywanie	25
Materiały referencyjne	26
Dobór płynu czyszczącego	26
Konserwacja	27
Czyszczenie zaworów wylotowych	27
Naprawa przewodu uziemiającego	28
Recykling i usuwanie	29
Koniec okresu eksploatacyjnego produktu	29
Utylizacja po zakończeniu okresu eksploatacyjnego	29
Rozwiązywanie problemów	30
Części zamienne	35
Lista części	36
Dane techniczne	38
Standardowa gwarancja firmy Graco	39

Ostrzeżenia

Poniższe ostrzeżenia dotyczą instalacji, użytkowania, uziemiania, konserwacji i napraw niniejszego urządzenia. Symbol wykrzyknika oznacza ostrzeżenie ogólne, a symbol niebezpieczeństwa oznacza występowanie ryzyka związanego z daną procedurą. Gdy te symbole pojawiają się w treści instrukcji lub na etykietach ostrzeżenia, należy odnieść się do niniejszych ostrzeżeń. W stosownych miejscach w treści niniejszej instrukcji obsługi mogą pojawiać się symbole niebezpieczeństwa oraz ostrzeżenia związane z określonym produktem, których nie opisano w niniejszej części.

OSTRZEŻENIE



RYZYKO POŻARU I WYBUCHU

Łatwopalne opary pochodzące z rozpuszczalników oraz farb, znajdujące się w obszarze roboczym mogą ulec zapłonowi lub eksplodować. Zasady zapobiegania wybuchowi, pożarowi lub eksplozji:







- Nie natrykiwać materiałów zapalnych i łatwopalnych w pobliżu otwartych płomieni lub źródeł zapłonu, np. papierosów, silników zewnętrznych i urządzeń elektrycznych.
- Nie stosować farb ani rozpuszczalników zawierających fluorowcowane węglowodory.
- Zapewnić dobrą wentylację przestrzeni, w której odbywa się natrykiwanie. Utrzymywać odpowiedni przepływ świeżego powietrza w tej przestrzeni.
- Urządzenie natryskowe generuje iskry. Natrykiwać, przepłukiwać, czyścić lub serwisować urządzenie natryskowe należy w obszarach o dobrej wentylacji. Nie natrykiwać modułu pompy.
- Nie wolno palić w obszarze natrykiwania ani natrykiwać w miejscach, w których występują płomienie oraz iskry.
- W obszarze natrykiwania nie wolno korzystać z przełączników światła, silników lub podobnych produktów generujących iskry.
- Obszar należy utrzymywać w czystości. Nie mogą się w nim znajdować pojemniki z farbami lub rozpuszczalnikiem, szmaty i inne łatwopalne materiały.
- Należy sprawdzić skład natrykiwanych farb i rozpuszczalników. Należy zapoznać się z kartami charakterystyki substancji niebezpiecznej (SDS) oraz etykietami dostarczonymi z farbami i rozpuszczalnikami. Należy postępować zgodnie z instrukcjami bezpieczeństwa producenta farby i rozpuszczalnika.
- W obszarze pracy powinna znajdować się sprawna gaśnica.

Materiały na bazie oleju lub materiały łatwopalne

Farba lub roztwór przepływający przez sprzęt może być przyczyną pojawienia się elektryczności statycznej. Elektryczność statyczna stwarza ryzyko pożaru lub wybuchu w obecności oparów farby lub rozpuszczalnika. W celu uniknięcia pożaru oraz wybuchu podczas natrykiwania materiałów łatwopalnych lub na bazie oleju należy:

- Podłączyć przewód uziemiający oraz wtyczkę do uziemionego uziemienia.
- Jeśli dojdzie do iskrzenia statycznego lub naładowania elektrycznością statyczną, natychmiast przerwać procedurę. Nie używać pistoletów natryskowych do czasu wynalezienia i rozwiązania problemu.
- Wszystkie elementy systemu natryskowego, łącznie z urządzeniem natryskowym oraz przedmiotami w obszarze natrysku i wokół tego obszaru należy prawidłowo uziemić w sposób zabezpieczający przed wyładowaniami elektrostatycznymi i iskrami. Postępować zgodnie z instrukcjami opisanymi w sekcji **Instrukcje dotyczące uziemiania**, strona 11.
- Sprawdzić, czy wszystkie pojemniki i systemy zbiorcze są uziemione, aby zapobiec wyładowaniom ładunków elektrostatycznych. Nie stosować okładzin kubła, jeżeli nie mają właściwości antystatycznych lub przewodzących.

OSTRZEŻENIE

 	ZAGROŻENIA ZWIĄZANE ZE ZGODNOŚCIĄ AKUMULATORA I ŁADOWARKI <ul style="list-style-type: none"> • Z tym narzędziem można używać wyłącznie akumulatorów i ładowarek maks. 18 V lub maks. 20 V marki DEWALT. • ZAPOZNAĆ SIĘ ZE WSZYSTKIMI INSTRUKCJAMI dołączonymi do tego narzędzia, dotyczącymi bezpieczeństwa i użytkowania akumulatorów i ładowarek. • Nie myć i nie spryskiwać akumulatora. • Nie czyścić akumulatora w sposób inny niż za pomocą ścierki zwilżonej wodą.
  	RYZYKO WTRYSKU PODSKÓRNEGO <p>Strumień pod wysokim ciśnieniem może być przyczyną wprowadzenia toksyn do organizmu i spowodować poważne obrażenia, których skutkiem może być amputacja. W takim wypadku należy natychmiast zwrócić się o pomoc medyczną do chirurga.</p> <ul style="list-style-type: none"> • Nie wolno kierować pistoletu w stronę osób lub zwierząt ani natryskiwać materiałami na osoby lub zwierzęta. • Nie wolno zbliżać dłoni ani innych części ciała do końcówki natryskowej. Na przykład nie należy podejmować próby zatrzymania wycieku żadną częścią ciała. • Należy zawsze używać osłony dyszy natryskowej. Nie wolno wykonywać natryskiwania, gdy osłona dyszy natryskowej nie znajduje się na swoim miejscu. • Stosować dysze natryskowe produkcji firmy Graco. • Podczas czyszczenia i wymiany dysz natryskowych wymagane jest zachowanie ostrożności. W przypadku zatkania dyszy natryskowej podczas natryskiwania należy wykonać procedurę usuwania ciśnienia, aby wyłączyć urządzenie i zmniejszyć ciśnienie przed zdjęciem dyszy natryskowej w celu jej oczyszczenia. • Po odcięciu zasilania, w urządzeniu nadal utrzymuje się ciśnienie. Nie wolno pozostawiać bez nadzoru urządzenia podłączonego do zasilania lub znajdującego się pod ciśnieniem. Jeśli urządzenie ma pozostać bez nadzoru lub nie będzie używane, a także przed serwisowaniem, czyszczeniem i zdjęciem części, należy wykonać procedurę usuwania ciśnienia. • Sprawdzić, czy żadne części nie zostały uszkodzone. Wymienić wszystkie uszkodzone części. • System może wytwarzać ciśnienie 138 barów, 13,8 MPa. Stosować części lub akcesoria firmy Graco o parametrach znamionowych minimum na poziomie 138 barów, 13,8 MPa. • Przed uruchomieniem urządzenia należy sprawdzić, czy wszystkie elementy są pewnie połączone. • Należy zapoznać się z procedurą szybkiego zatrzymywania urządzenia i usuwania ciśnienia. Należy zapoznać się dokładnie z elementami sterującymi.
 	RYZYKO ZWIĄZANE Z NIEPRAWIDŁOWYM UŻYTKOWANIEM URZĄDZENIA <p>Niewłaściwe użytkowanie urządzenia może prowadzić do śmierci lub poważnych obrażeń.</p> <ul style="list-style-type: none"> • Podczas malowania należy zawsze korzystać z odpowiednich rękawic, osłony oczu i aparatu oddechowego lub maski. • Nie wolno uruchamiać urządzenia ani wykonywać natryskiwania w pobliżu dzieci. Dzieci nigdy nie powinny zbliżać się do urządzenia. • Nie wolno przekraczać normalnego zasięgu ani stawiać urządzenia na niestabilnym podłożu. Należy zachowywać odpowiednią postawę i równowagę. • Należy utrzymywać koncentrację i skupić się na wykonywanej czynności. • Nie obsługiwać sprzętu w stanie zmęczenia lub pod wpływem substancji odurzających lub alkoholu. • Nie zmieniać ani nie modyfikować sprzętu. Przeróbki lub modyfikacje mogą doprowadzić do unieważnienia zatwierdzeń oraz stanowić zagrożenie dla bezpieczeństwa. • Upewnić się, że urządzenie ma odpowiednie parametry znamionowe i jest zatwierdzone do użytku w środowisku, w którym jest użytkowane.

OSTRZEŻENIE



RYZIKO ZWIĄZANE Z CZĘŚCIAMI ALUMINIOWYMI POD CIŚNIENIEM

Stosowanie urządzeń ciśnieniowych z cieciami, które nie są przeznaczone do kontaktu z aluminium, może spowodować silną reakcję chemiczną i doprowadzić do rozerwania urządzenia. Niezastosowanie się do niniejszego ostrzeżenia prowadzi do zgonu, poważnych obrażeń ciała lub uszkodzenia mienia.

- Nie stosować 1,1,1-trichloroetanu, chlorku metylenu, innych halogenowanych rozpuszczalników węglowodorowych ani cieczy zawierających takie rozpuszczalniki.
- Nie stosować wybielacza chlorowego.
- Wiele innych cieczy może zawierać substancje chemiczne, które mogą wchodzić w reakcję z aluminium. Informacje na temat zgodności uzyskać można u dostawcy materiałów.



RYZIKO ZWIĄZANE Z ODDZIAŁYWANIEM TOKSYCZNYCH CIECZY LUB OPARÓW

W przypadku przedostania się do oczu lub na powierzchnię skóry, wprowadzenia do dróg oddechowych lub połknięcia toksyczne ciecze lub opary mogą spowodować poważne obrażenia ciała lub zgon.

- Szczegółowe informacje na temat konkretnych zagrożeń związanych ze stosowanymi cieciami znajdują się w karcie charakterystyki substancji (SDS).
- Niebezpieczne ciecze należy przechowywać w odpowiednich pojemnikach, a ich utylizacja musi być zgodna z obowiązującymi wytycznymi.



ŚRODKI OCHRONY INDYWIDUALNEJ

Podczas przebywania w obszarze pracy należy nosić odpowiedni sprzęt ochronny, który pomoże zapobiec poważnym obrażeniom ciała, w tym urazom oczu, utracie słuchu, wdychaniu toksycznych oparów oraz oparzeniom. Środki ochrony indywidualnej obejmują między innymi:

- okulary ochronne i środki ochrony słuchu,
- Aparaty chroniące drogi oddechowe, odzież ochronna, i rękawice zgodne z zaleceniami producenta płynu i rozpuszczalnika.

Zasady działania swojego urządzenia natryskowego

Zasady działania swojego urządzenia natryskowego

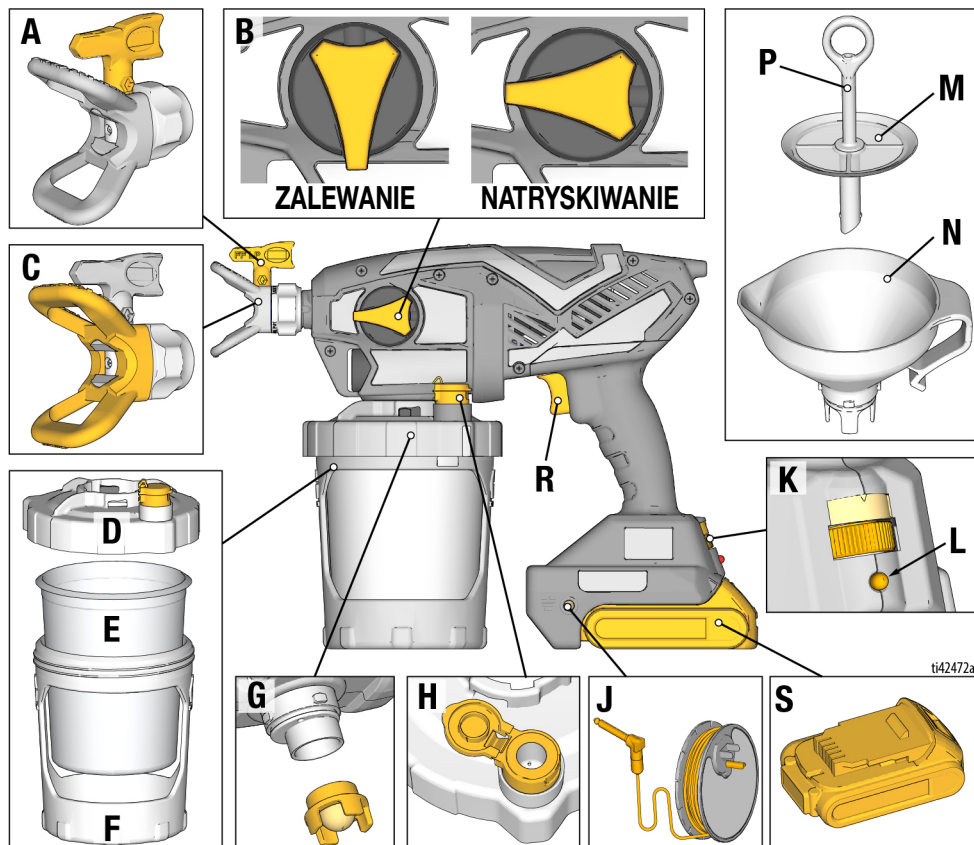

A	Dysza natryskowa
B	Pokrętko zalewania
C	Osłona dyszy natryskowej
D	Pokrywa pojemnika
E	FlexLiner™
F	Wspornik pojemnika
G	Filtr pompy
H	VacuValve™

J	Zatyczka uziemiająca i szpula
K	Regulator prędkości
L	Światło diagnostyczne
M	Filtr siatkowy
N	Lejek
P	Odpowietrznik filtra siatkowego
R	Spust
S	Akumulator

Poznaj swoje elementy sterowania

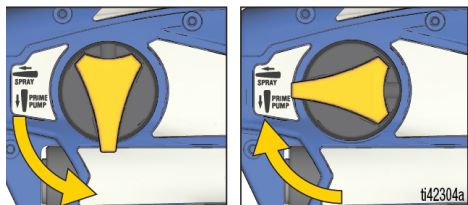

Pokrętko zalewania

Pokrętko zalewania kieruje płyn do pojemnika lub dyszy natryskowej. Podczas zalewania służy do usuwania powietrza z pompy. Urządzenie natryskowe nie będzie natryskiwać, jeśli w pompie znajduje się powietrze.

W celu zredukowania ciśnienia ustawić pokrętko zalewania urządzenia natryskowego w położeniu ZALEWANIE.

Aby rozpocząć natryskiwanie płynu przestawić pokrętko zalewania do pozycji NATRYSKIWANIE i wznowić pracę.

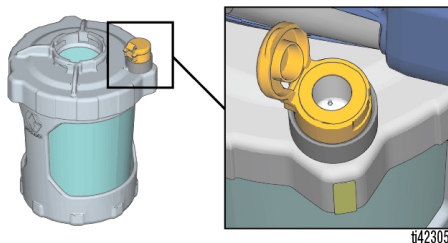

VacuValve

VacuValve używa się do odprowadzania powietrza z pojemnika FlexLiner. Jest to konieczne, aby urządzenie natryskowe mogło się zalać.



Dysza natryskowa

Dysza natryskowa stanowi kluczowy element technologii natryskiwania hydrodynamicznego. Farba pod wysokim ciśnieniem przepompowywana przez bardzo mały otwór końcówki natryskowej jest natryskiwana.

Dysza natryskowa może zostać odwrócona w celu szybkiego usunięcia zacieków.

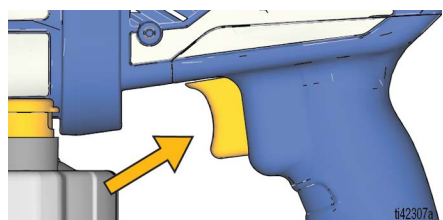

Spust

Spust służy do sterowania pracą urządzenia natryskowego.

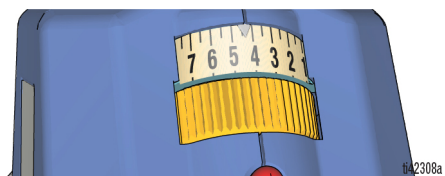

Regulator prędkości

Regulator prędkości umożliwia przyspieszenie lub spowolnienie tempa natryskiwania.

Instrukcje dotyczące uziemiania

(materiały na bazie oleju lub materiały łatwopalne)



W celu zmniejszenia ryzyka wystąpienia iskrzenia elektrostatycznego urządzenie należy uziemić. Iskrzenie statyczne może powodować zapłon lub eksplozję. Prawidłowe uziemienie zawiera przewód umożliwiający odpływ prądu elektrycznego.

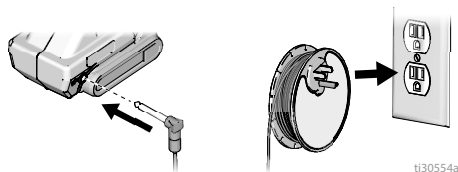

Urządzenie natryskowe zostało wyposażone we wtyczkę uziemiającą i szpulę. Podczas natryskiwania lub spłukiwania materiałów na bazie oleju lub materiałów łatwopalnych wtyczka uziemiająca musi być podłączona do odpowiednio uziemionego gniazdka elektrycznego, patrz **Ważne informacje dotyczące uziemiania**, strona 4. Podczas podłączania wtyczki uziemiającej usunąć urządzenie natryskowe z obszaru natryskiwania.

Jeśli szpula jest zbyt krótka, aby osiągnąć wyjścia uziemienia, między wtyczką uziemiającą a wyjściem należy użyć przedłużacza 3-żyłowego.

Kubły

Materiały łatwopalne lub na bazie oleju: przestrzegać lokalnych przepisów i regulacji. Stosować wyłącznie przewodzące kubły wykonane z metalu, umieszczone na uziemionej powierzchni, takiej jak beton.

Nie należy umieszczać kubłów na powierzchniach nieprzewodzących, takich jak papier lub karton, które przerwałyby ciągłość uziemienia.



Zawsze uziemić metalowy kubel: podłączyć przewód uziemiający do kubła. Zacisnąć jeden koniec na kubły, a drugi na rzeczywistym uziemieniu, np. na wodociągu.

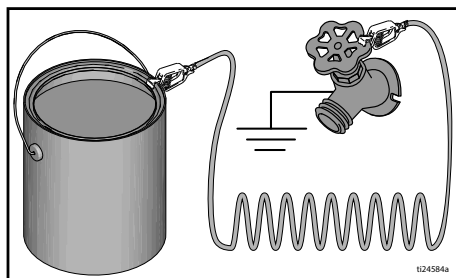

Ustawienia

Procedura usuwania ciśnienia



Podczas pracy w pistolecie natryskowym dochodzi do nagromadzenia ciśnienia wewnętrznego do poziomu 138 barów, 13,8 MPa. W celu zatrzymania natryskiwania oraz przed czyszczeniem, sprawdzaniem, serwisowaniem lub przenoszeniem urządzenia należy postępować zgodnie z niniejszą **Procedurą usuwania nadmiaru ciśnienia**, aby zapobiec poważnym obrażeniom ciała spowodowanym płynem pod ciśnieniem.

1. W celu zredukowania ciśnienia przestawić pokrętko zalewania w dół, do pozycji ZALEWANIE.



Konfiguracja urządzenia natryskowego



Łatwopalne opary (np. pochodzące z rozpuszczalników i farb) znajdujące się w obszarze roboczym mogą ulec zapłonowi lub eksplodować.

Postępować zgodnie z instrukcjami opisanymi w sekcji **Instrukcje dotyczące uziemiania**, strona 11.

W zamkniętej przestrzeni nie można natrykiwać cieczy palnych ani wybuchowych. Zapewnić dobrą wentylację przestrzeni, w której odbywa się natrykiwanie. Utrzymywać odpowiedni przepływ świeżego powietrza w tej przestrzeni.

W przypadku rozpylania materiałów łatwopalnych lub palnych:

- Przed uzupełnieniem materiału przestawić całe urządzenie do miejsca o dobrej wentylacji i z dala od materiałów łatwopalnych lub palnych, w tym farb i rozpuszczalników.
- W okresach pomiędzy uzupełnieniami pojemniki na materiał muszą być przykryte.

W przypadku rozpylania materiałów **na bazie olejów lub palnych patrz Dobór płynu czyszczącego**, strona 26 i postępuj zgodnie z instrukcjami opisanymi w sekcji **Instrukcje dotyczące uziemiania**, strona 11.

UWAGA: Materiałami przeznaczonymi do stosowania w pistolecie NIE należy potrząsać. Potrząsanie niektórymi lakierami i emaliami powoduje powstanie w nich pęcherzyków powietrza, które mogą negatywnie wpłynąć na jakość pracy pistoletu. Wymieszać materiał albo sprawdzić zalecenia producenta dotyczące natrykiwanego materiału.

1. Zamontować jeden pojemnik FlexLiner we wsporniku.

UWAGA: Sprawdzić, czy nie ma uszkodzeń, takich jak fałdy, na górnej powierzchni uszczelki pojemnika FlexLiner. Jeśli uszczelka zostanie uszkodzona, urządzenie będzie tracić powietrze i straci moc.

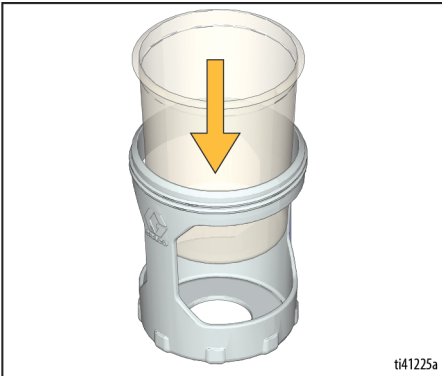

2. W celu uzyskania całkowitej szczelności mocno dokręcić pokrywę pojemnika na jego wsporniku.

UWAGA: Aby zapewnić szczelne zamknięcie, uszczelka wewnątrz pokrywy pojemnika jest fabrycznie nasmarowana. Jeśli smar został wypłukany, nałożyć na uszczelkę środek Seal Lube (w zestawie).

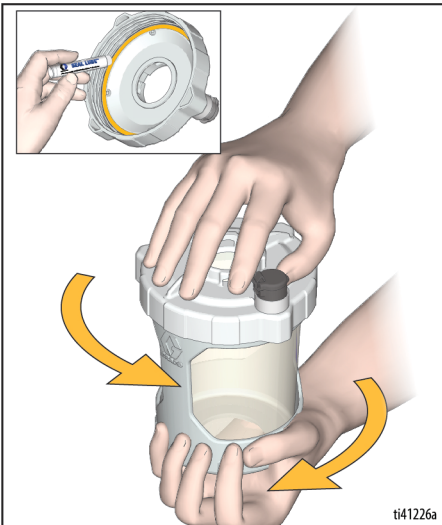

3. Włożyć lejek do pokrywy pojemnika. Przekręcić, aby zablokować. Zatrzasnąć filtr siatkowy w lejku, aby odcedzić farbę podczas napełniania pojemnika.

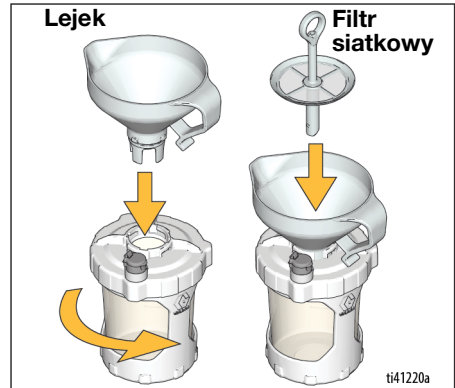

4. Rurka odpowietrznika filtra siatkowego zapobiega przepelnianiu pojemnika farbą. Napełnianie pojemnika:
 - a. Obserwując lejek (nie pojemnik), powoli wlewać farbę do lejka. Gdy farba przestanie spływać, pojemnik jest pełny.

UWAGA: Jeśli farba przestanie spływać, ale widać, że pojemnik nie jest pełny, użyć patyczka do mieszania, aby zeszkobać osad na górze filtra siatkowego, aż farba zacznie ponownie spływać.



Ustawienia

- b. Z lejkiem i filtrem siatkowym nadal dołączonym do pojemnika, przelać nadmiar farby z lejka z powrotem do puszkę z farbą.

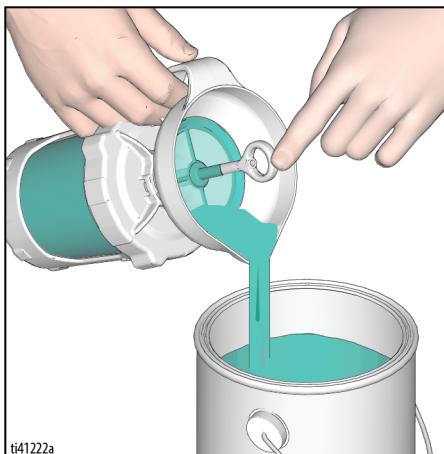

- d. Wyjąć lejek i filtr siatkowy z pojemnika i zaczepić na krawędzi puszkę z farbą.

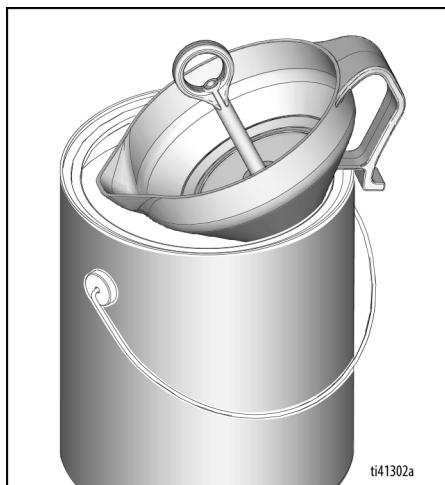

- c. Podnieść filtr siatkowy i sprawdzić, czy widać *poprzeczki* na dnie lejka. Jeśli nie, pojemnik jest przepełniony. Nadmiar farby wlać z powrotem do puszkę z farbą.

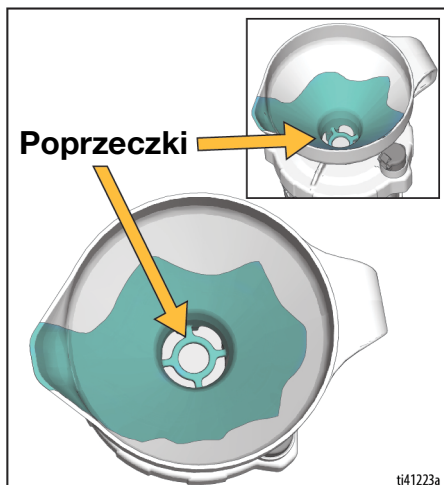

Uruchamianie

Należy zawsze rozpoczynać pracę z całkowicie naładowanym akumulatorem. Zapoznać się z informacjami na temat akumulatora i ładowarki dostarczonymi wraz z urządzeniem.

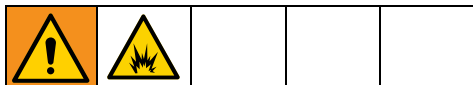

Akumulator można wymieniać i ładować wyłącznie w miejscach, w których zapewniona została odpowiednia wentylacja, z dala od materiałów łatwopalnych lub palnych, w tym farb i rozpuszczalników.

1. Zainstalować zespół pojemnika na urządzeniu natryskowym w następujący sposób:
 - a. Sprawdzić, czy filtr pompy jest zamontowany i czy jest czysty.

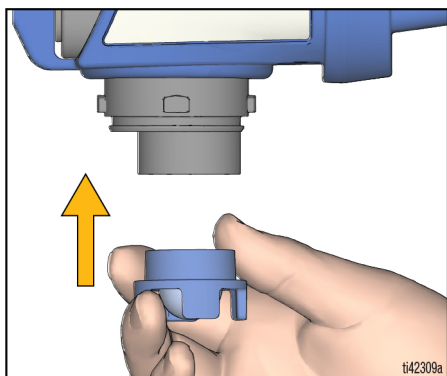

- b. Wyrównać VacuValve (na pokrywie zbiornika) z pokrętką zalewania (na urządzeniu natryskowym).
- c. Wcisnąć zespół pojemnika na urządzenie natryskowe i obrócić, aby zablokować.

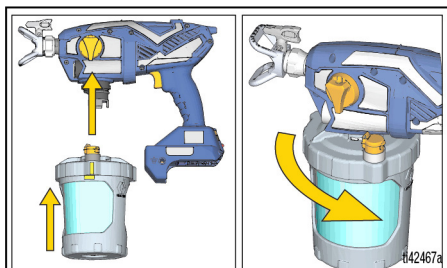

2. Procedura zalewania pompy:
 - a. Sprawdzić, czy pokrętko zalewania jest skierowane w dół do położenia ZALEWANIE.

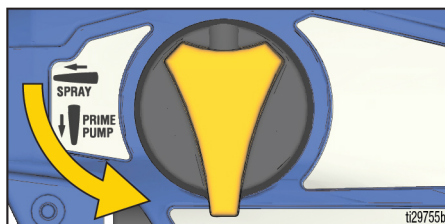

- b. Włożyć akumulator do urządzenia natryskowego.

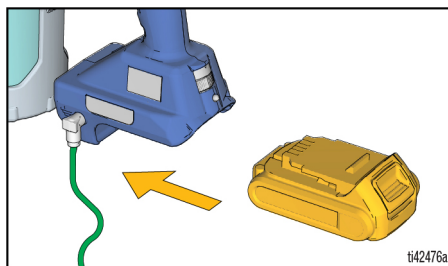

- c. Otworzyć zatyczkę zaworu VacuValve i delikatnie ścisnąć FlexLiner, aż w zaworze VacuValve nie będą się już pojawiać pęcherzyki powietrza.

UWAGA: Przechylić urządzenie natryskowe tak, aby zawór VacuValve znalazł się w najwyższym punkcie, co umożliwi całkowite usunięcie powietrza z pojemnika FlexLiner.

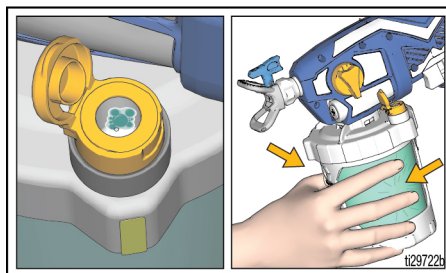

Uruchamianie

- d. Kontynuować ścisnąć pojemnika FlexLiner, jednocześnie pociągając za spust, przez 10 sekund.

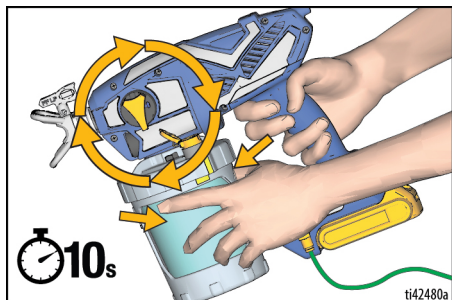

UWAGA: Spowoduje to usunięcie całego powietrza z pompy i pojemnika. Farba nie będzie natrykiwana, lecz zostanie skierowana przez pompę z powrotem do pojemnika.

- e. Gdy w zaworze VacuValve nie pojawiają się już pęcherzyki powietrza, zwolnić spust i zamknąć pokrywę zaworu VacuValve.

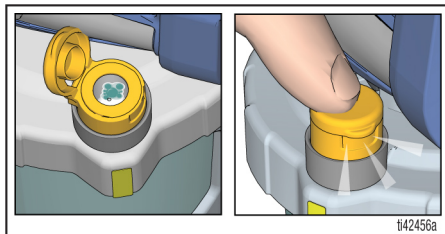

3. Obrócić pokrętko zalewania do przodu do pozycji NATRYSKIWANIE. Sprawdzić, czy dysza natryskowa jest skierowana do przodu i ustawiona w położeniu NATRYSKIWANIA.

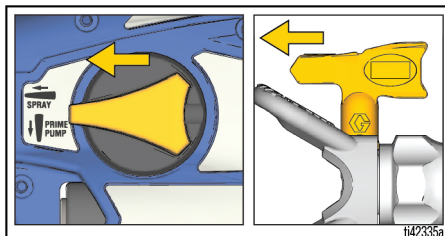

4. Skierować urządzenie natryskowe do wiadra na odpady i nacisnąć spust przez 5 sekund, aby usunąć płyn konserwujący.
- Aby uniknąć uszkodzenia pompy, jeżeli urządzenie natryskowe nie wykonuje natrysku po 5 sekundach, należy ZATRZYMAĆ (STOP) urządzenie i wykonać rozruch (STARTUP).

Można teraz rozpocząć natrykiwanie!

UWAGA: Aby uzyskać najlepsze rezultaty i usunąć cały materiał z pojemnika FlexLiner, należy delikatnie ścisnąć spód pojemnika FlexLiner w celu wypchnięcia pozostałego materiału w górę do pokrywy pojemnika.

Natryskiwanie



Zapewnić dobrą wentylację przestrzeni, w której odbywa się natryskiwanie. Utrzymywać odpowiedni przepływ świeżego powietrza w tej przestrzeni.

UWAGA: Aby zapewnić prawidłowe działanie urządzenia natryskowego, należy użyć jedynie końcówki z tej samej rodziny końcówek, co końcówka dostarczona z urządzeniem natryskowym.

Nazwa urządzenia natryskowego	Rodzaj dysy	Nr katalogowy dysy
Ultra	FFLP	FFLPxxx
Ultimate	FFLP	FFLPxxx
TC Pro	TCP	TCPxxx

Wykres wyboru dysy

Zalecane wartości ciśnienia dla określonego materiału znajdują się w tabeli. Zalecenia producenta znajdują się na puszcze z farbą (materiałem).

	Powłoki						
	Bejca do wnętrza/ Lakier do wnętrza i zewnętrzny	Bejca sucha zewnętrzna	Emalie	Podkłady	Farby lateksowe do wnętrza	Farby lateksowe zewnętrzne	Kolor filtra
Regulator prędkości	1-5	6-10	6-10	6-10	6-10	6-10	
Rozmiar otworu końcówki							
0,20 mm	✓						Niebieski
0,25 mm	✓	✓					Niebieski
0,30 mm		✓	✓				Niebieski
0,36 mm		✓	✓	✓	✓		Czarny
0,41 mm			✓	✓	✓	✓	Czarny

Regulator prędkości

1. Ustawić regulator prędkości na najniższą wartość.

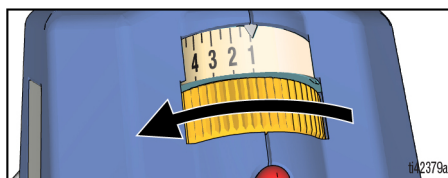

2. Celując w kawałek tektury, pociągnąć za spust, aby sprawdzić zasięg strumienia.

3. W razie potrzeby powoli zwiększyć prędkość do ustawienia zapewniającego właściwe rozpylenie cieczy.

UWAGA: Aby zminimalizować nadmierny rozprysk, należy zawsze spryskiwać przy najniższym ustawieniu prędkości, które zapewnia właściwy wzór natrysku.

4. Wyregulować odległość urządzenia natryskowego od powierzchni i dobrać szybkość przesuwania ręki, aby uzyskać żądane pokrycie powierzchni.

Natryskiwanie

Orientacja dyszy natryskowej

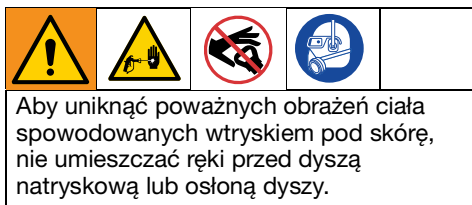

NIE

TAK

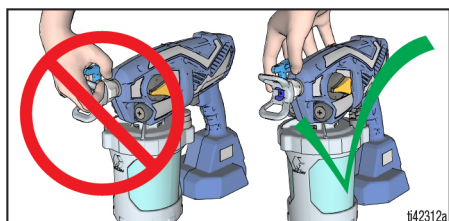

Ustawić osłonę dyszy natryskowej w pionie lub w poziomie, aby uzyskać wymagany kierunek natryskiwania.

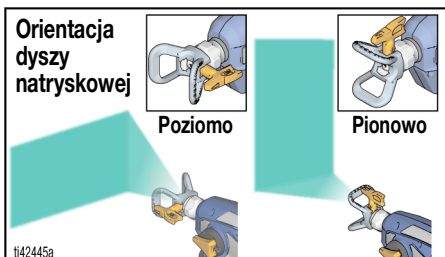

Jakość natryskiwanej warstwy

Właściwy strumień natrysku oznacza równomiernie rozprowadzanie bez pustych przestrzeni i zacieków. Ustawić regulator prędkości urządzenia natryskowego (jeśli jest dostępny), prędkość przesuwania ręki i odległość od ściany, aby uzyskać odpowiedni wzór natrysku.

Jeżeli zacieki dalej występują, być może należy rozcieńczyć materiał. W razie konieczności rozcieńczenia materiału należy przestrzegać zaleceń producenta.

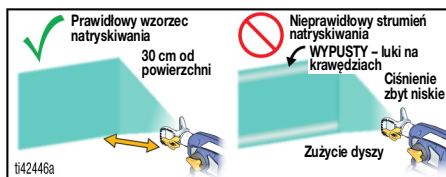

Kąt natryskiwania

Przed rozpoczęciem natrysku na pokrywaną powierzchnię należy na kawałku tektury przećwiczyć podstawowe techniki natrysku.

- Przytrzymać urządzenie natryskowe w odległości 25-30 cm od powierzchni i nakierować go prosto na powierzchnię. Odchylenie urządzenia natryskowego od kąta prostego spowoduje nierównomierne wykończenie.



- Zgiąć nadgarstek w celu utrzymania prostopadłego ułożenia urządzenia natryskowego. Zmiana pozycji urządzenia z ustawienia prostopadłego do natryskiwania pod kątem spowoduje nierównomierne wykończenie.

UWAGA: Szybkość przemieszczania urządzenia natryskowego ma wpływ na sposób nakładania rozpylanego strumienia. Jeśli występują pulsacje materiału, urządzenie natryskowe jest przemieszczane zbyt szybko. Jeśli materiał spada kroplami, urządzenie jest przemieszczane zbyt wolno. Patrz **Rozwiązywanie problemów**, strona 30.

Czas wyzwania

Nacisnąć spust po rozpoczęciu ruchu ręki. Zwolnić spust przed zakończeniem pociągnięcia. Urządzenie należy przemieszczać, gdy spust jest pociągany i zwalniany.

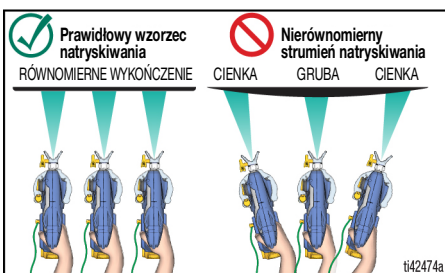
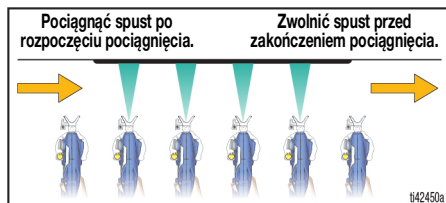

Nakierowywanie urządzenia natryskowego

Wymierzyć dyszę natryskową urządzenia natryskowego w dolną krawędź poprzedniego ruchu, nakładając na siebie połowę kolejnych ruchów.

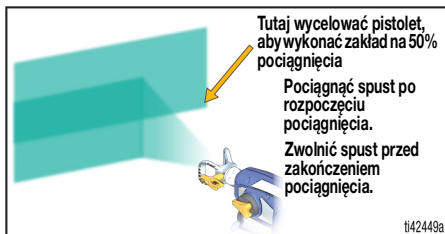

Odwracalne dysze natryskowe

Urządzenie natryskowe jest zgodne z szerokimi i wąskimi odwracalnymi dyszami natryskowymi.

- Dysze natryskowe o rozmiarze *0,014* i *większe* służą do natrysku *farby* i powinny być używane z czarnym filtrem pompy.
- Dysze natryskowe o rozmiarze *0,012* i *mniejsze* służą do natrysku *farby* i powinny być używane z niebieskim filtrem pompy.

Nie wszystkie dysze i filtry są dołączone do wszystkich modeli.

Czyszczenie zatkanej dyszy



Aby uniknąć poważnych obrażeń ciała spowodowanych wtryskiem pod skórę, nie umieszczać ręki przed dyszą natryskową lub osłoną dyszy.

Na wypadek zablokowania dyszy przez pozostałości pistolet wyposażono w odwracalną dyszę natryskową, za pomocą której można szybko i prosto usunąć cząstki bez demontażu całego pistoletu.

1. Wykonać **Procedura usuwania ciśnienia**, strona 12.
2. Odwrócić dyszę natryskową do pozycji **UDRAŻNIANIE**.

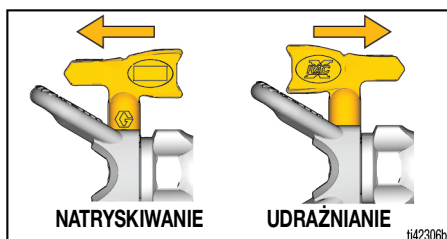

3. Ustawić regulator prędkości na najwyższą dostępną wartość.

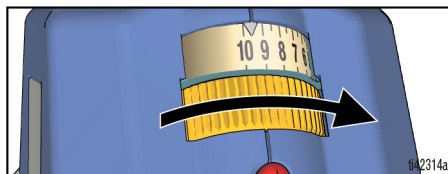

4. Skierować urządzenie natryskowe w stronę kubła i przekręcić pokrętko zalewania do przodu do pozycji **NATRYSKIWANIE**. Wcisnąć spust na 5 sekund, aby udrożnić urządzenie natryskowe.

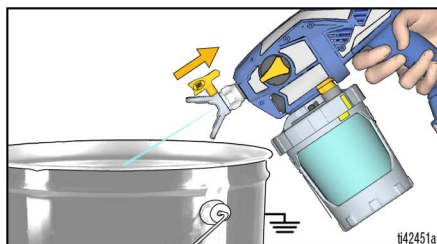

UWAGA: Jeśli dysza jest nadal zatkana, może wystąpić konieczność powtórzenia czynności opisanych w punktach 1 – 4, lub wymiany na zamienny zespół dyszy natryskowej.

5. Przeszawić pokrętko zalewania w dół do pozycji **ZALEWANIE**. Następnie obrócić dyszę natryskową z powrotem do pozycji **NATRYSKIWANIE**. Przeszawić pokrętko zalewania do pozycji **NATRYSKIWANIE** i wznowić pracę.

Montaż dyszy natryskowej



Aby uniknąć poważnych obrażeń ciała spowodowanych wtryskiem pod skórę, podczas demontażu lub montażu dyszy natryskowej i jej osłony nie wolno umieszczać przed nimi ręki.

Aby zapobiec wyciekom z dyszy natryskowej, należy się upewnić, że dysza natryskowa i osłona dyszy są zainstalowane poprawnie.

1. Wykonać **Procedura usuwania ciśnienia**, strona 12.
2. Wyjąć akumulator.
3. Użyć dyszy natryskowej (A) w celu wprowadzenia uszczelki (B) do osłony (C).

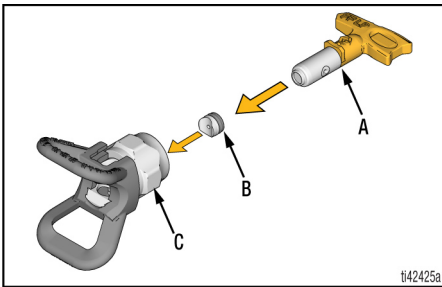

4. Włożyć dyszę natryskową. Końcówka natryskowa musi być całkowicie wciśnięta w osłonę końcówki.

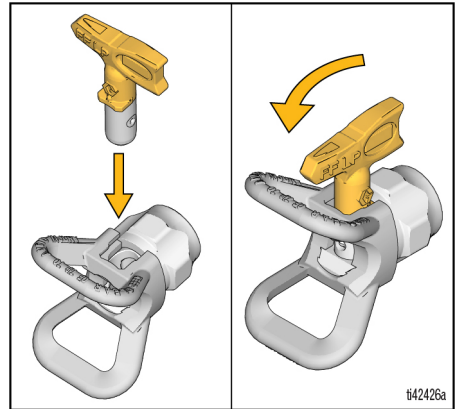

5. Przykręcić dyszę natryskową i moduł osłony dyszy do pistoletu i zaciśnąć.
 - Dysze natryskowe zużywają się w miarę eksploatacji i stosowania ścierniej farby, dlatego wymagają okresowej wymiany.
 - Jeżeli natrykiwana warstwa ma słabą jakość, istnieje możliwość, że doszło do zużycia dyszy natryskowej. Wymienić dyszę natryskową. Patrz **Diagnostyka poprawności natrysku**, strona 33.

INFORMACJA

Dysze natryskowe należy czyścić i przechowywać w odpowiednim płynie czyszczącym (woda, spirytus mineralny lub zgodny rozpuszczalnik oparty na oleju) bezpośrednio po użyciu, aby nie doszło do wyschnięcia w nich materiału. Niezastosowanie się do tego zalecenia spowoduje uszkodzenie dyszy natryskowej. Patrz punkt **Czyszczenie**, strona 23.

Ponowne napełnianie zbiornika



Łatwopalne opary (np. pochodzące z rozpuszczalników i farb) znajdujące się w obszarze roboczym mogą ulec zapłonowi lub eksplodować.

Postępować zgodnie z instrukcjami opisanymi w sekcji **Instrukcje dotyczące uziemiania**, strona 11.

W zamkniętej przestrzeni nie można natrykiwać cieczy palnych ani wybuchowych. Zapewnić dobrą wentylację przestrzeni, w której odbywa się natrykiwanie. Utrzymywać odpowiedni przepływ świeżego powietrza w tej przestrzeni.

W przypadku rozpylania materiałów łatwopalnych lub palnych:

- Przed uzupełnieniem materiału przestawić całe urządzenie do miejsca o dobrej wentylacji i z dala od materiałów łatwopalnych lub palnych, w tym farb i rozpuszczalników.
- W okresach pomiędzy uzupełnieniami pojemniki na materiał muszą być przykryte.

1. Wykonać **Procedura usuwania ciśnienia**, strona 12.
2. Zdemontować zespół pojemnika z urządzenia. Wyjąć filtr pompy i oczyścić sito filtra z resztek.

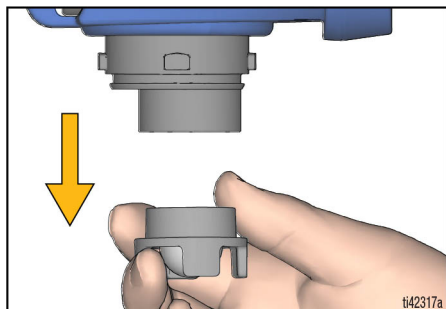

3. Ponownie zamontować filtr pompy w pompie. Ustawić urządzenie natryskowe na szmatce.

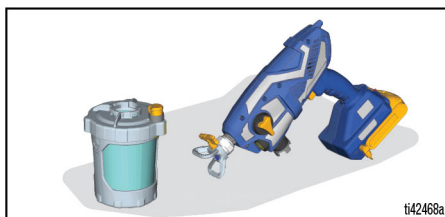

4. Napełnić zbiornik zgodnie z treścią **Konfiguracja urządzenia natryskowego**, strona 12, kroki 3 i 4. Następnie postępować zgodnie z treścią rozdziału **Uruchamianie**, strona 15.

Przerwa w natrykiwaniu

Farba szybko wysycha i powoduje zapychanie się urządzenia natryskowego. Wykonać te czynności za każdym razem, gdy natrykiwanie zostanie przerwane na 5 minut do 2 godzin.

1. Wykonać **Procedura usuwania ciśnienia**, strona 12.
2. Wyjąć akumulator.
3. Obrócić dyszę natryskową o 90 stopni, aby zabezpieczyć otwór przed wysychaniem.

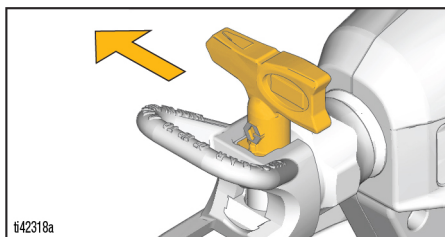

4. Upewnić się, że urządzenie natryskowe jest całkowicie szczelne. Upewnić się, że zawór VacuValve jest zamknięty, a pojemnik jest podłączony do urządzenia natryskowego i że całe powietrze zostało usunięte.

Czyszczenie

INFORMACJA

Niewłaściwe wyczyszczenie pistoletu po każdym użyciu może spowodować stwardnienie materiału, uszkodzenie pistoletu i unieważnienie gwarancji. W pistolecie nie wolno przechowywać rozpuszczalników innych niż benzyna lakowa. Przed odłożeniem do przechowywania przepłukać urządzenie za pomocą płynu Pump Armor firmy Graco.



Aby uniknąć poważnych obrażeń i uszkodzenia urządzenia:

- Nie rozpylać rozpuszczalników przez dyszę natryskową. Należy ją wyczyścić w wiadrze wypełnionym odpowiednim rodzajem rozpuszczalnika.
- Czyszczenie prowadzić w miejscu o odpowiedniej wentylacji. Utrzymywać odpowiedni przepływ świeżego powietrza w tej przestrzeni.

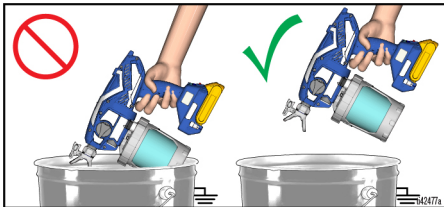

- Pistolet i pojemnik na odpady muszą być uziemione podczas płukania z wykorzystaniem rozpuszczalników.
- Nie narażać elementów elektronicznych urządzenia natryskowego na kontakt z rozpuszczalnikami do płukania. Podczas czyszczenia trzymać urządzenie natryskowe na wysokości przynajmniej **25 cm** nad brzołem pojemnika.

Czyszczenie urządzenia natryskowego

<p>Pistolet wyposażony jest w knot rozładowujący statyczność, ograniczający gromadzenie się ładunku elektrostatycznego w celu ochrony przed pożarem i wybuchem. ZEWNETRZNA POWIERZCHNIA PISTOLETU POWINNA BYĆ WOLNA OD FARB.</p>				

Prawidłowe czyszczenie urządzenia natryskowego po każdym zadaniu natryskiwania jest sprawą najwyższej wagi! Prawidłowa pielęgnacja i konserwacja zagwarantuje długie i bezproblemowe działanie urządzenia natryskowego.

1. Wykonać **Procedura usuwania ciśnienia**, strona 12.
2. Zdjąć zespół pojemnika z urządzenia natryskowego i wyjąć filtr pompy. Ustawić urządzenie natryskowe na szmatce.

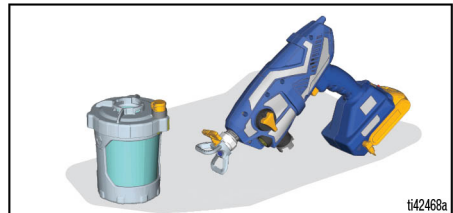

3. Zdjąć pokrywkę pojemnika i wlać nadmiar farby z powrotem do pojemnika. Wyczyścić wszystkie części ciepłą wodą.

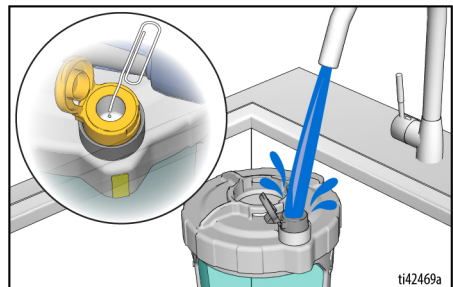

Czyszczenie

UWAGA: Należy pamiętać o czyszczeniu wnętrza zbiornika VacuValve. W razie zatkania otworu odpowietrzającego zaworu VacuValve należy go oczyścić spinaczem do papieru.



Aby uniknąć ryzyka pożaru i eksplozji, nie rozpylać rozpuszczalników przez dyszę natryskową. Zdemonstrować dyszę natryskową i osłonę dyszy i oczyścić je w wiadrze ze zgodnym rozpuszczalnikiem.

4. Aby zapewnić cyrkulację płynu czyszczącego, należy napełnić zespół czystego pojemnika płynem czyszczącym i ponownie zamocować go na urządzeniu natryskowym.
 - a. Sprawdzić, czy pokrętko zalewania jest skierowane w dół do położenia ZALEWANIE.
 - b. Ustawić regulator prędkości na najwyższą dostępną wartość.

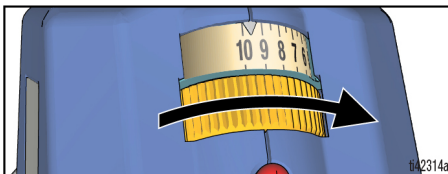

- c. Odwrócić urządzenie natryskowe i uruchomić na 15 sekund.

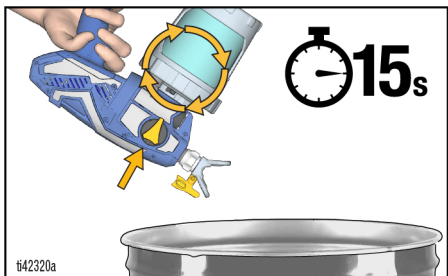

5. Aby rozpocząć natryskiwanie płynu czyszczącego, należy napełnić zespół czystego pojemnika płynem czyszczącym i ponownie zamocować go na urządzeniu natryskowym.
 - a. Przekręcić pokrętko zalewania do przodu do pozycji NATRYSKIWANIE, a dyszę do pozycji ODBLOKOWANIE.
 - b. Odwrócić urządzenie natryskowe i uruchomić na 15 sekund natryskując do kubła na odpady.

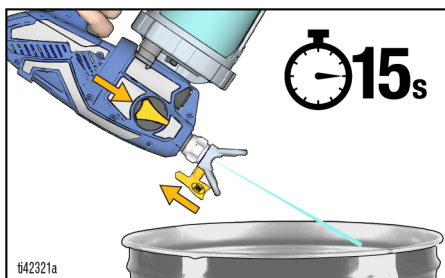

- c. Przekręcić dyszę natryskową do położenia NATRYSKIWANIE na 15 sekund natryskując do kubła na odpady.

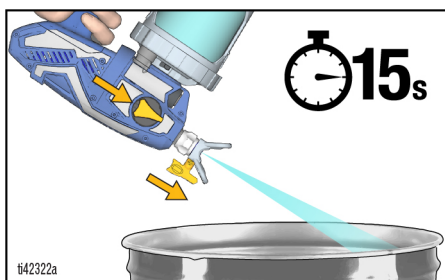

6. Powtarzać czynności czyszczenia w razie potrzeby, aż urządzenie natryskowe będzie przepłukane.
7. Przesłać pokrętko zalewania w dół do pozycji ZALEWANIE.
8. Wyjąć akumulator.
9. Odłączyć dyszę natryskową od osłony dyszy.
10. Wyczyścić dyszę natryskową, osłonę dyszy i filtr pompy ciepłą wodą i starą szczoteczką do zębów. Zamontować dyszę natryskową i filtr pompy.

Przechowywanie

INFORMACJA

Przechowywanie urządzenia natryskowego bez zakonserwowania płynem Pump Armor spowoduje problemy eksploatacyjne podczas kolejnego korzystania z urządzenia. Po czyszczeniu należy zawsze zakonserwować urządzenie za pomocą płynu Pump Armor. **Pozostawiona w pistolecie woda albo rozpuszczalniki inne niż benzyna lakowa mogą spowodować korozję i uszkodzić pompę.**

Płyn Pump Armor chroni urządzenie natryskowe podczas przechowywania. Pomaga chronić urządzenie natryskowe przed problemami z uruchomieniem przy następnym użyciu.

- Nie składować urządzenia natryskowego wypełnionego wodą.
- Nie wolno dopuścić do zamarznięcia wody w urządzeniu natryskowym.
- Nie należy przechowywać urządzenia natryskującego pod ciśnieniem.
- Urządzenie natryskowe należy przechowywać w chłodnym i suchym pomieszczeniu zamkniętym.
- Nie wolno przechowywać urządzenia natryskowego z pojemnikiem, w którym znajduje się materiał.

1. Oczyszczyć urządzenie natryskowe i zespół misy. Patrz punkt **Czyszczenie**, strona 23.
2. Przeszawić pokrętkę zalewania w dół do pozycji ZALEWANIE.



3. Zdjąć zespół pojemnika z urządzenia natryskowego i wyjąć filtr pompy z pompy.
4. Przekręć pokrętkę zalewania do przodu do pozycji NATRYSKIWANIE, a dyszę natryskową do pozycji ODBŁOKOWANIE.

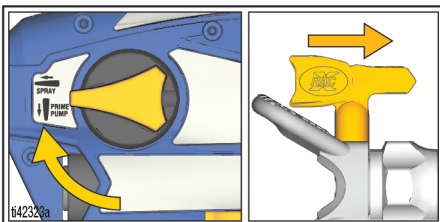

5. Po odwróceniu urządzenia natryskowego włączyć do otworu pompy około 60 ml płynu Pump Armor (w zestawie).

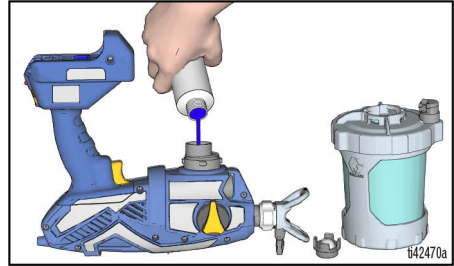

6. Zamontować czysty filtr pompy w pompie.
7. Odwrócić urządzenie natryskowe i założyć zespół pojemnika na urządzenie natryskowe. Zamontować akumulator.
8. Gdy urządzenie natryskowe jest odwrócone do góry dnem nad kubłem na odpady, nacisnąć spust, aż z dyszy najpierw wypłynie ciecz, a następnie natychmiast zwolnić spust (około 1 sekundy).

UWAGA: Nie należy usuwać całego płynu. Pompa jest teraz napełniona płynem Pump Armor i gotowa do przechowywania.

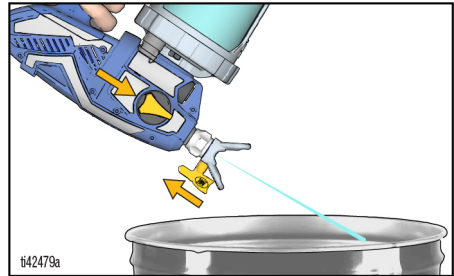

9. Przekręcić zawór zalewowy do pozycji ZALEWANIE, aby zmniejszyć ciśnienie w układzie i natychmiast z powrotem do pozycji SPRAY w celu przechowywania. Wyjąć akumulator.
10. Nałożyć zabezpieczoną przed dziećmi nakrętkę butelki Pump Armor i mocno dokręcić.

Materiały referencyjne

Dobór płynu czyszczącego

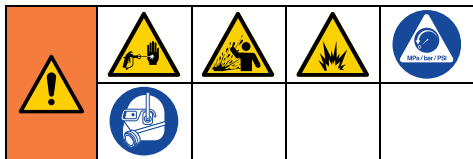

Materiały na bazie oleju lub wody

- Natryskując materiały **na bazie wody** należy dokładnie przepłukać system wodą.
- Natryskując materiały **na bazie oleju lub palne**, należy dokładnie przepłukać system spirytusem mineralnym lub zgodnym rozpuszczalnikiem do przepłukiwania na bazie oleju.
- Aby natryskiwać materiały **na bazie wody** po materiałach **na bazie oleju lub palnych**, należy najpierw przepłukać dokładnie system wodą. Natryskiwanie materiału na bazie wody można rozpocząć, **dopiero** gdy woda wypływająca z rury odpływu będzie klarowna i wolna od rozpuszczalnika.
- Aby natryskiwać materiały **na bazie oleju lub palne** po materiałach **na bazie wody**, należy najpierw dokładnie przepłukać system spirytusem mineralnym lub zgodnym rozpuszczalnikiem do przepłukiwania na bazie oleju. Rozpuszczalnik wypływający z rury odpływu nie może zawierać wody. W przypadku przepłukiwania za pomocą rozpuszczalników zawsze należy postępować zgodnie z instrukcjami opisanymi w sekcji **Konserwacja**, strona 27.
- Aby uniknąć padania odprysków cieczy na skórę lub do oczu, należy zawsze kierować pistolet ku wewnętrznej ścianie kubła.

Konserwacja

Rutynowa konserwacja jest ważna do zapewnienia prawidłowego działania agregatu natryskowego.



Przestawić całe urządzenie do miejsca o dobrej wentylacji i z dala od materiałów łatwopalnych lub palnych, w tym farb i rozpuszczalników.

Działanie	Częstotliwość
Sprawdzić filtr pompy.	Codziennie lub przy każdym natryskiwaniu
Sprawdzić odpowietrzniki osłony pod kątem niedrożności.	Codziennie lub przy każdym natryskiwaniu
Sprawdzić otwory wlotowe pompy znajdujące się pod filtrem pompy pod kątem niedrożności.	Przy każdym czyszczeniu spryskiwacza

Czyszczenie zaworów wylotowych

Kurz i odpadki w zespołach zaworu wylotowego mogą mieć wpływ na wydajność spryskiwacza i wymagać oczyszczenia.

Wykonać opisane czynności TYLKO wtedy, gdy urządzenie natryskowe nie działa, a inne sposoby rozwiązywania problemów nie były skuteczne.

INFORMACJA

Aby zapobiec wyrwaniu wtyczek/złączy, należy używać odpowiednich narzędzi.

- Wykonać **Procedura usuwania ciśnienia**, strona 12.
- Wyjąć akumulator.
- Aby oczyścić trzy zawory wylotowe, wymontować trzy zatyczki pompy i zawór przedni. Zdjąć zatyczki pompy, używając do tego celu klucza imbusowego 8 mm lub 5/16".

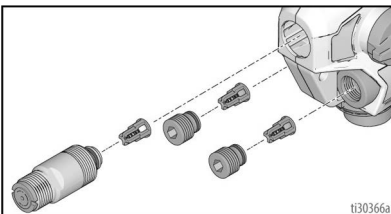

- Oczyścić zespoły zaworu wylotowego ciepłą wodą lub spirytusem mineralnym.
- Kulka zaworu zwrotnego powinna poruszać się swobodnie na sprężynie elementu ustalającego.
- Jeśli zespół zaworu wylotowego był usunięty z zatyczki zaworu, zmontować jak na rysunku. Pomiędzy końcem zatyczki lub

zaworem przednim a łopatką na zespole zaworu wylotowego pozostawić odpowiednią ilość wolnego miejsca.

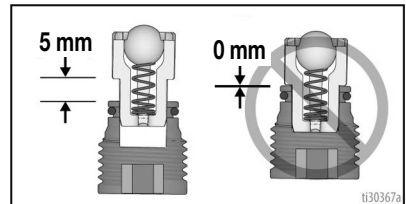

INFORMACJA

Nie wciskać zaworów wylotowych do końca do zatyczek zaworu lub zaworu przedniego. Wciśnięcie zaworów wylotowych do końca do zatyczek zaworów lub zaworu przedniego spryskiwacza powoduje natryskiwanie z obniżoną mocą.

- Sprawdzić, czy uszczelki okrągłe zostały zamontowane na zatyczkach zaworów i zaworze przednim.
- Zamontować dwie zatyczki pompy i zawór przedni. Za pomocą klucza imbusowego 8 mm lub 5/16" przykręcić zatyczki pompy. Dokręcić zawór wylotowy i zatyczki pompy, wartości momentu można znaleźć na stronie 35.

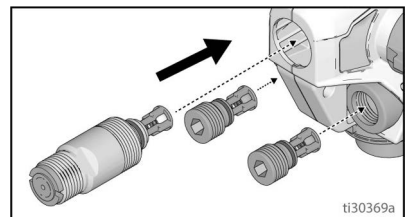

Naprawa przewodu uziemiającego

W przypadku przerwania przewodu uziemiającego przy **szpuli** należy wykonać następujące czynności:

1. Odwinąć przewód ze szpuli i rozłożyć szpulę, podważając ją płaskim śrubokrętem.

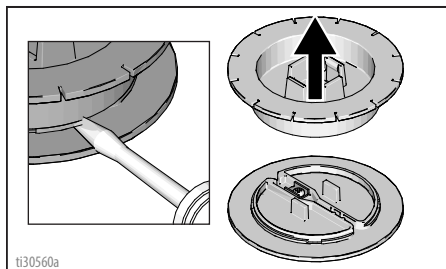

2. Poluzować śrubę na końcówce i usunąć złamany przewód. Zdjąć izolację z przewodu, włożyć przewód do końcówki i dokręcić śrubę.

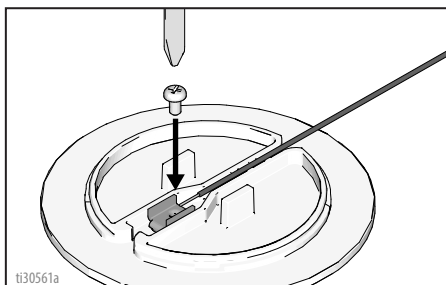

3. Z powrotem złożyć szpulę.

Jeśli przewód uziemiający zostanie przerwany od strony **wtyczki uziemiającej**, należy wykonać następujące czynności:

1. Zsunąć gumową osłonę wtyczki i przesunąć ją po przewodzie.

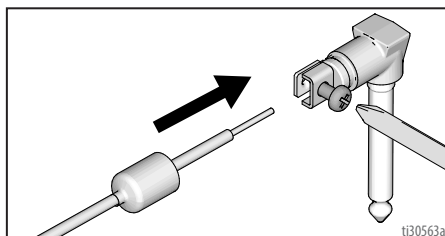

2. Poluzować śrubę i usunąć złamany przewód. Wsunąć przewód uziemiający bez osłony i dokręcić śrubę.
3. Założyć gumową osłonę z powrotem na wtyczkę.

Recykling i usuwanie

Koniec okresu eksploatacyjnego produktu

Po zakończeniu okresu użytkowania produktu należy go rozmontować i przeznaczyć do recyklingu w odpowiedzialny sposób.

- Wykonać **Procedura usuwania ciśnienia**, strona 12.
- Opróżnić ciecze i przeznaczyć je do utylizacji zgodnie z obowiązującymi przepisami. Patrz karta charakterystyki przekazana przez producenta.
- Wymontować silniki, akumulatory, obwody drukowane, wyświetlacze ciekłokrystaliczne i inne elementy elektroniczne. Przeznaczyć do recyklingu zgodnie z obowiązującymi przepisami.
- Nie wolno usuwać komponentów elektronicznych wraz z odpadami komunalnymi ani komercyjnymi.



- Reszta produktu powinna zostać przekazana do zakładu odpowiedzialnego za recykling.

Utylizacja po zakończeniu okresu eksploatacyjnego

Jeśli system pomp nie jest już w stanie umożliwiającej eksploatację, należy go rozmontować i przeznaczyć do utylizacji. Poszczególne części powinny zostać posortowane w zależności od materiału i przeznaczone do utylizacji w sposób zgodny z obowiązującymi przepisami. Najważniejsze materiały, z których wykonane zostało urządzenie są wymienione w rozdziale Materiały w sekcji dotyczącej budowy urządzenia.

Rozwiązywanie problemów



Przed przekazaniem urządzenia natryskowego do autoryzowanego centrum serwisowego należy wykonać wszystkie czynności sprawdzające przedstawione w poniższej tabeli rozwiązywania problemów.

Diagnostyka urządzenia natryskowego



Problem	Przyczyna	Rozwiązanie
Urządzenie nie wydaje dźwięku po naciśnięciu spustu	Dioda diagnostyczna miga dwa razy po naciśnięciu spustu. Wskazuje na nieprawidłowe napięcie.	Wymienić akumulator na naładowany. Okres eksploatacji akumulatora dobiegł końca. Wymienić akumulator.
	Dioda diagnostyczna miga trzy razy po naciśnięciu spustu. Wskazuje, że temperatura akumulatora jest za wysoka lub za niska.	Poczekać, aż akumulator ostygnie lub ogrzać go do temperatury pokojowej.
	Dioda diagnostyczna miga cztery razy po naciśnięciu spustu. Wskazuje na zacięcie się wimika.	Wymienić zespół pompy i/lub silnika.
	Dioda diagnostyczna nie miga po naciśnięciu spustu. Wskazuje, że akumulator nie jest założony lub jest uszkodzony.	Założyć akumulator albo wymienić go na nowy. Wymienić Smartcontrol.

Problem	Przyczyna	Rozwiązanie
Urządzenie wydaje dźwięk po naciśnięciu spustu, lecz materiał nie jest natryskiwany.	Urządzenie nie zostało zalane.	Zalać pompę. Patrz Uruchamianie , strona 15.
		Upewnić się, że we wsporniku znajduje się tylko jeden pojemnik FlexLiner.
		Upewnić się, że pokrywa pojemnika jest prawidłowo nakręcona na wspornik pojemnika. Jeżeli pod dokręconą pokrywą pojemnika widoczny jest gwint, należy ją całkowicie i ponownie ją zamontować na jego wsporniku w taki sposób, aby po zupełnym dokręceniu nie był widoczny żaden fragment gwintu.
		Upewnić się, że pokrywa pojemnika jest dokręcona do wspornika pojemnika w taki sposób, że strzałka na niej mieści się w zakresie wskaźnika na wsporniku pojemnika.
		Upewnić się, że prawidłowo zablokowano zespół pojemnika na pistolecie natryskowym.
		Sprawdzić, czy w pojemniku pompy/natryskiwania znajduje się powietrze, a zawór VacuValve jest prawidłowo zamknięty.
		Oczyszczyć otwór wentylacyjny i zbiornik zaworu VacuValve. Patrz punkt Czyszczenie , strona 23.
		Oczyszczyć urządzenie natryskowe. Patrz punkt Czyszczenie , strona 23.
		Zawory wylotowe nie są zamontowane prawidłowo. Patrz Czyszczenie zaworów wylotowych , strona 27.
		Pokrętło zalewania pompy/natryskiwania znajduje się w pozycji ZALEWANIE POMPY.
Dysza natryskowa nie znajduje się w pozycji SPRAY (NATRYSKIWANIE).	Obrócić dyszę natryskową do pozycji NATRYSKIWANIE.	
Końcówka natryskowa jest zapchana.	Patrz Czyszczenie zatkanej dyszy , strona 20.	
Zanieczyszczenia w farbie.	Przeceścić farbę. Patrz Konfiguracja urządzenia natryskowego , strona 12.	
Zatkany filtr pompy.	Patrz punkt Czyszczenie , strona 23.	
Regulator prędkości ustawiono na zbyt niską wartość.	Zwiększać prędkość, aż urządzenie zacznie natryskiwać.	
Brak materiału w pojemniku lub niski poziom materiału.	Dolać materiału do pojemnika FlexLiner i zalać pompę. Patrz Ponowne napełnianie zbiornika , strona 22.	
Okres eksploatacji pompy dobiegł końca.	Wymienić zespół pompy.	
Światło diagnostyczne miga cztery razy po naciśnięciu spustu. Wskazuje na zacięcie się wirnika.	Wymienić zespół pompy i/lub silnika.	

Rozwiązywanie problemów

Problem	Przyczyna	Rozwiązanie
Niezadawalające wyniki natryskiwania	Częściowo zatkana dysza natryskowa.	Patrz Czyszczenie zatkanej dyszy , strona 20.
	Dysza natryskowa nie znajduje się w prawidłowej pozycji	Obrócić dyszę natryskową do pozycji NATRYSKIWANIE .
	Nieodpowiednia dysza natryskowa do zastosowanego materiału.	Zamontować dyszę natryskową w innym rozmiarze. Patrz Wykres wyboru dyszy , strona 17.
	Zużycie lub uszkodzenie dyszy	Wymienić dyszę natryskową. Patrz Montaż dyszy natryskowej , strona 21.
	Wskutek potrząsania w materiale powstały pęcherzyki powietrza.	NIE należy potrząsać materiałem. Wymieszać materiał albo sprawdzić zalecenia producenta dotyczące natryskiwanego materiału.
	Materiał jest zbyt zimny, aby można go było natryskiwać.	Ogrzać materiał.
	Zawory wylotowe są zabrudzone lub zużyte.	Wymontować dwie zatyczki pompy i zawór przedni, aby uzyskać dostęp do trzech zaworów wylotowych. Wyczyścić zawory wylotowe, patrz Czyszczenie zaworów wylotowych , strona 27. W razie potrzeby wymienić.
	Okres eksploatacji pompy dobiegł końca.	Wymienić zespół pompy.
Pompa natryskuje farbę, lecz nie natryskuje farby.	Okres eksploatacji pompy dobiegł końca.	Wymienić zespół pompy.
Farba wycieka z gwintu miski.	Nieprawidłowo osadzony pojemnik.	Upewnić się, że we wsporniku pojemnika znajduje się tylko jeden pojemnik FlexLiner.
		Upewnić się, że pokrywa pojemnika jest prawidłowo nakręcona na wspornik pojemnika. Jeżeli pod dokręconym wspornikiem pojemnika widoczny jest gwint, należy całkowicie odkręcić pokrywę pojemnika i ponownie ją zamontować na wsporniku pojemnika w taki sposób, aby po zupełnym dokręceniu nie był widoczny żaden fragment gwintu.
		Upewnić się, że pokrywa pojemnika jest dokręcona do wspornika pojemnika w taki sposób, że strzałka na niej mieści się w zakresie wskaźnika na wsporniku.
		Unikać zginania oraz dociskania wspornika pojemnika podczas odprowadzania powietrza z pojemnika FlexLiner.
		Unikać ciągnięcia za pojemnik FlexLiner podczas odprowadzania powietrza.
		Upewnić się, że nie doszło do uszkodzenia wargi pojemnika FlexLiner oraz uszczelki pokrywy miski.
		Upewnić się, że warga pojemnika FlexLiner oraz uszczelka pokrywy miski nie jest pokryta odpadkami i zaschniętą farbą.
		Wymienić zespół FlexLiner.

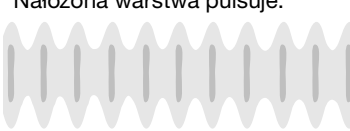
Diagnostyka poprawności natrysku

Problem	Przyczyna	Rozwiązanie
<p>Nałożona warstwa pulsuje:</p> 	Operator przemieszcza urządzenie natryskowe zbyt szybko	Zmniejszyć szybkość ruchu.
	Dysza natryskowa jest zapchana.	Patrz Czyszczenie zatłkanej dyszy , strona 20.
	Trudności w rozpylaniu materiału	W przypadku modeli z regulacją prędkości pracy zwiększać prędkość do uzyskania żądanej jakości warstwy. Patrz Natryskiwanie , strona 17
	Urządzenie natryskowe znajduje się zbyt daleko od natryskiwanej powierzchni	Trzymać urządzenie w większej odległości od powierzchni. Patrz Natryskiwanie , strona 17
	Nieodpowiednia dysza natryskowa do zastosowanego materiału.	Zamontować dyszę natryskową w innym rozmiarze. Patrz Odwracalne dysze natryskowe , strona 19.
<p>Na nałożonej warstwie pojawiają się zacieki:</p> 	Regulator prędkości ustawiono na zbyt niską wartość	W przypadku modeli z regulacją prędkości pracy zwiększać prędkość do uzyskania żądanej jakości warstwy. Patrz Natryskiwanie , strona 17
	Nieodpowiednia dysza natryskowa do zastosowanego materiału.	Zamontować dyszę natryskową w innym rozmiarze. Patrz Odwracalne dysze natryskowe , strona 19.
	Może wystąpić konieczność rozcieńczenia materiału	Rozcieńczyć materiał zgodnie z zaleceniami producenta farby.
	Materiał do natrysku nie jest odpowiedni dla urządzenia natryskowego	Zmienić materiał na inny.
	Zużycie lub uszkodzenie dyszy	Wymienić dyszę natryskową.
<p>Na nałożonej warstwie widoczne są krople/zacieki:</p> 	Operator przemieszcza urządzenie natryskowe zbyt wolno	Szybciej przemieszczać urządzenie natryskowe podczas natryskiwania.
	Urządzenie natryskowe znajduje się zbyt blisko natryskiwanej powierzchni	Oddalić urządzenie natryskowe od natryskiwanej powierzchni. Patrz Natryskiwanie , strona 17
	Spust jest wciśnięty podczas zmiany kierunku natryskiwania	Zwalniać spust przy zmianie kierunku. Patrz Natryskiwanie , strona 17
	Regulator prędkości ustawiono na zbyt wysoką wartość	W przypadku modeli z bezstopniową regulacją prędkości pracy zmniejszać prędkość do uzyskania żądanej jakości warstwy. Patrz Natryskiwanie , strona 17
	Zużycie lub uszkodzenie dyszy	Wymienić dyszę natryskową.

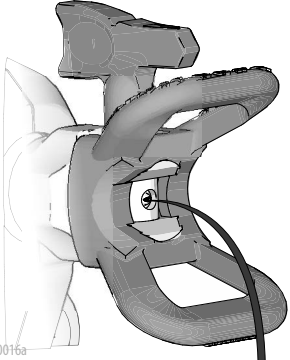
Problem	Przyczyna	Rozwiązanie
<p>Grudki farby na końcu lub na początku natrykiwanej warstwy:</p>  <p>ti15525a</p>	<p>W dyszy natryskowej lub osłonie dyszy nagromadziło się zbyt dużo materiału lub dysza jest częściowo zatkana.</p> <p>Nie wciśnięto dyszy natryskowej do końca w osłonę dyszy.</p> <p>Zużycie lub uszkodzenie dyszy</p> <p>Koniec okres eksploatacji pompy</p>	<p>Wyczyścić dyszę natryskową i osłonę dyszy. Wymienić dyszę natryskową. Patrz Czyszczenie zatkanej dyszy, strona 20.</p> <p>Patrz Czyszczenie zatkanej dyszy, strona 20.</p> <p>Wymienić dyszę natryskową.</p> <p>Wymienić pompę.</p>
<p>Materiał kapie lub sączy się z dyszy natryskowej po zwolnieniu spustu:</p>  <p>ti30016a</p>	<p>Zużyta dysza natryskowa.</p> <p>Nie wciśnięto dyszy natryskowej do końca w osłonę dyszy.</p>	<p>Wymienić dyszę natryskową. Patrz Materiały referencyjne, strona 26.</p> <p>Patrz Materiały referencyjne, strona 26.</p>
<p>Materiał wycieka dookoła osłony dyszy natryskowej lub uchwytu dyszy natryskowej.</p>	<p>Uszczelka dyszy natryskowej i gniazdo są uszkodzone lub nie są prawidłowo zainstalowane.</p>	<p>Patrz Materiały referencyjne, strona 26.</p>

Części zamienne

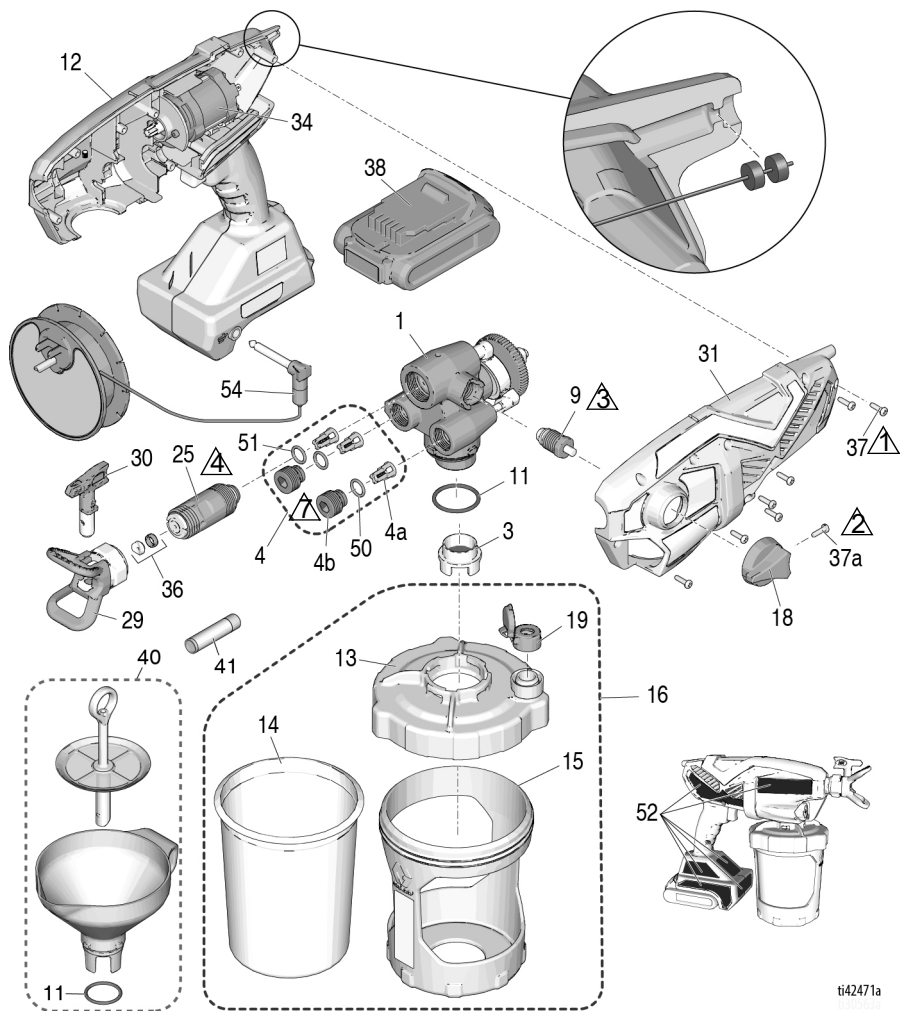

ti42471a

Poz.	Dokręcić do	Poz.	Moment obrotowy
	1,1 N•m (10 calofuntów)		6,2–7,3 N•m (55–65 calofuntów)
	0,9–1,1 N•m (8–10 calofuntów)		0,6–0,8 N•m (5–7 calofuntów)
	1,1–1,7 N•m (10–15 calofuntów)		

Lista części

Poz.	Nazwa urządzenia natryskowego	Nr części	Opis
1	Wszystkie	17P187	Zestaw, zespołu pompy zawiera 4, 9, 11, 25
3	Wszystkie	17P554	Filtr, pompy, sito 60, 3 szt.
	Wszystkie	17P555	Filtr, pompy, sito 100, 3 szt.
4	Wszystkie	17P183	Zestaw, naprawczy zaworu wylotowego zawiera 3 szt. 4a, 2 szt. 4b, 2 szt. 50, 1 szt. 51
4a	Wszystkie		Zespół zaworu wylotowego
4b	Wszystkie		Zatyczka zaworu wylotowego
9	Wszystkie	17R420	Pompa do zalewania/Zawór natryskiwania zawiera 18, 1 szt. 37a
11	Wszystkie	125249	Uszczelka okrągła
12	Wszystkie	17P181	Zestaw, Smartcontrol z obudową zawiera 31, 34, 7 szt. 37, 34, 52
13	Wszystkie	17N517	Pokrywa, misy zawiera 1 szt. 19
14	Wszystkie	17A226	FlexLiner, 32 uncje (3 szt.)
	Wszystkie	17P212	FlexLiner, 32 uncje (25 szt.)
	Wszystkie	17F005	FlexLiner, 42 uncje (3 szt.)
	Wszystkie	17P549	FlexLiner, 42 uncje (25 szt.)
15	Ultra MAX, Ultimate MX	17N392	Wspornik, pojemnika, 32 uncje
	TC PRO PLUS	16W846	Wspornik, pojemnika, 32 uncje
16		17P551	Zestaw, wspornik pojemnika, pokrywa i zatyczka, 32 uncje zawiera 13, 1 szt. 14, 15, 17, 1 szt. 19
		17P553	Zestaw, wspornik pojemnika, pokrywa i zatyczka, 42 uncje zawiera 13, 1 szt. 14, 15, 17, 1 szt. 19
17	Wszystkie	17R611	Zatyczka, pokrywy misy, niedostarczana z urządzeniem natryskowym (nie pokazano)
18	Wszystkie	17M882	Pokręto zalewania pompy/natryskiwania
19	Wszystkie	17P712	Zatyczka VacuValve (3 szt.)
20	Ultra MAX	17P671	Zestaw, naklejek, marki (USA)
		17P672	Zestaw, naklejek, marki (międzynarodowe)
	Ultimate MX	17P673	Zestaw, naklejek, marki (USA)
		17R596	Zestaw, naklejek, marki (międzynarodowe)
	TC PRO PLUS	17P674	Zestaw, naklejek, marki (USA)
25	Wszystkie	17P175	Zestaw, zaworu przedniego zawiera 51
26	Wszystkie	17M883	Skrzynka, do przechowywania (nie pokazano)
29	Ultra MAX, Ultimate MX	17P573	Oslona, końcówki natryskowej, FFLP
	TC PRO PLUS	17P575	Oslona, końcówki natryskowej, TCP
30	Ultra MAX, Ultimate MX	FFLP514	Końcówka natryskowa, wszystkie modele
		FFLP210	Dysza natryskowa, modele; 17M367, 17N222, 17N224, 17N225, 17P928, 17P929
		FFLP410	Dysza natryskowa, modele; 17M368, 17M369, 17P258, 17P930
	TC PRO PLUS	TCP514	Dysza natryskowa, model; 17N223
TCP210		Dysza natryskowa, model; 17N223	
31		17P236	Zestaw, osłony obudowy zawiera 7 szt. 37

ciąg dalszy na następnej stronie.

Poz.	Nazwa urządzenia natryskowego	Nr części	Opis
34			Silnik, element Smartcontrol i obudowy (nr ref.12)
36			Zestaw, gniazdo końcówki (5 szt.)
		17P501	Standardowy
		17P502	Rozpuszczalnik
37	Wszystkie	17R614	Śruba, z łbem krzyżowym
37a	Wszystkie	128726	Śruba, z łbem krzyżowym
38 *			Zestaw akumulatorowy Li-ion DEWALT
		17P474	Modele; 17M367, 17N222, 17N223. Modele; 17P928 i 17P929 wymagają tego akumulatora.
		17P557	Modele; 17P257, 17P258, 17M368, 17M370 wymagają tego akumulatora. Modele; 17N930 i 17P931 są sprzedawane bez akumulatora.
		17P556	Model; 17N224 wymaga tego akumulatora.
		17P558	Model; 17N225 wymaga tego akumulatora
39 *			Ładowarka do akumulatora Li-ion DEWALT (nie pokazano)
		17P475	Modele; 17M367, 17N222, 17N223. Modele; 17P928 i 17P929 wymagają tej ładowarki.
		17P560	Modele; 17P257, 17P258, 17M368, 17M370 wymagają tej ładowarki. Modele; 17N930 i 17P931 są wysyłane bez ładowarki.
		17P559	Model; 17N224 wymaga tej ładowarki.
		17P561	Model; 17N225 wymaga tej ładowarki.
40	Wszystkie	18B057	Zestaw, lejka, filtra siatkowego w zestawie 1 szt. nr. kat. 11
41	Wszystkie	25T467	Środek smarny do uszczelkek
50	Wszystkie	118594	Uszczelka okrągła
51	Wszystkie	117724	Uszczelka okrągła
---	17N222, 17N223, 17M367, 17P928, 17P929	24D386	Płyn Pump Armor, 4 unce (nie pokazano)
52 ▲	Wszystkie	17P688	Zestaw, etykiety ostrzegawcze z kartą ostrzeżenia medycznego (nie pokazano)
53 ▲			Karta ostrzeżenia medycznego
		17R476	Angielski, hiszpański, portugalski (brazylijski)
		17A134	Angielski, chiński, koreański
		179960	Angielski, hiszpański, francuski
		17F690	Niderlandzki, niemiecki, włoski
54	Wszystkie	16H256	Zamienna szpula uziemienia jest dostępna bezpłatnie.
* Akumulator i ładowarka zależą od wymagań związanych z danym krajem.			
▲ Symbole i naklejki ostrzegawcze, przywieszki i karty dostępne są bezpłatnie.			

Dane techniczne

Bezszczotkowe bezprzewodowe ręczne bezpowietrzne urządzenie natryskowe		
	Jednostki imperialne	Jednostki metryczne
Maksymalne ciśnienie robocze	2000 psi	14 MPa, 138 barów
Masa	5,25 lb	2,4 kg
Wymiary:		
Długość	14,0 cala	36,1 cm
Szerokość	5 cala	12,7 cm
Wysokość	10,5 cala	26,7 cm
Zakres temperatur przechowywania ♦※	32° do 113°F	0° do 45°C
Zakres temperatur roboczych ✓	40° do 90°F	4° do 32°C
Zakres wilgotności przechowywania	Od 0% do 95% wilgotności względnej bez skraplania	
Poziom ciśnienia dźwięku	83,0 dBA	
Poziom mocy dźwięku †	94,0 dBA Rozbieżność K = 3 dBA	
Poziom wibracji (mierzony zgodnie z normą EN 50580:2012)	Całkowita wartość wibracji $a_h = 21,5 \text{ ft/s}^2$ Rozbieżność K = 0,3 ft/s^2	Całkowita wartość wibracji $a_h = 6,5 \text{ m/s}^2$ Rozbieżność K = 0,1 m/s^2
Źródło zasilania ładowarki		
17N222, 17N224, 17N223, 17M367, 17P928, 17P929	100–120 V AC, 50 Hz, 15 A, 1 Ø	
17M368, 17M370, 17N225, 17P257, 17P258, 17P930, 17P931	230 V AC, 50 Hz, 16 A, 1 Ø	
Akumulator Napięcie zasilania (DC)	20 V MAX* 2,0 Ah Li-ion Kompaktowy zestaw akumulatorowy DEWALT	
Maksymalna średnica otworu dyszy	0,016 cala	0,41 mm

♦ Jeśli w pompie zamrznie ciecz, zostanie ona uszkodzona.

※ Części wykonane z tworzywa sztucznego mogą ulec uszkodzeniu, jeśli zostaną uderzone w warunkach niskiej temperatury.

✓ Zmiany lepkości farby w bardzo niskiej lub bardzo wysokiej temperaturze mogą mieć wpływ na działanie urządzenia natryskowego.

† Wszystkie odczyty zostały wykonane w trybie zalewania, przy bezpiecznej pozycji operatora. Poziomy mocy akustycznej zostały zmierzone zgodnie z normą ISO 3741 z odległości 1 metra.

* Maksymalne napięcie początkowe akumulatora (zmierzone bez obciążenia) to 20 V. Napięcie znamionowe to 18.

California Proposition 65

MIESZKAŃCY KALIFORNI

 **OSTRZEŻENIE:** Powoduje raka oraz ma szkodliwy wpływ na rozrodczość – www.P65warnings.ca.gov.

Standardowa gwarancja firmy Graco

Firma Graco gwarantuje, że wszystkie urządzenia wymienione w tym dokumencie, wyprodukowane przez firmę Graco i opatrzone jej nazwą, w dniu ich sprzedaży pierwotnemu nabywcy były wolne od wad materiałowych i wykonawczych. O ile firma Graco nie wystawiła specjalnej, przedłużonej lub skróconej gwarancji, produkt jest objęty dwunastomiesięczną gwarancją na naprawę lub wymianę wszystkich uszkodzonych części urządzenia, które firma Graco uzna za wadliwe. Gwarancja zachowuje ważność wyłącznie w przypadku urządzeń montowanych, obsługiwanych i utrzymywanych zgodnie z zaleceniami pisemnymi firmy Graco.

Ani gwarancja ani odpowiedzialność firmy Graco nie obejmuje przypadków ogólnego zużycia urządzenia oraz wszelkich uszkodzeń, zniszczeń lub zużycia urządzenia powstałych w wyniku niewłaściwej instalacji czy wykorzystania niezgodnego z przeznaczeniem, wytarcia elementów, korozji, niewłaściwej lub niefachowej konserwacji, zaniedbań, wypadku przy pracy, niedozwolonych manipulacji lub wymiany części na inne, nieoryginalne. Firma Graco nie ponosi także odpowiedzialności za niewłaściwe działanie urządzenia, jego zniszczenie lub zużycie spowodowane niekompatybilnością urządzenia z konstrukcjami, akcesoriami, sprzętem lub materiałami innych producentów tudzież niewłaściwą konstrukcją, instalacją, działaniem lub konserwacją tychże.

Warunkiem gwarancji jest zwrot na własny koszt reklamowanego wyposażenia do autoryzowanego dystrybutora firmy Graco w celu weryfikacji reklamowanej wady. Jeśli reklamowana wada zostanie zatwierdzona, firma Graco naprawi lub wymieni bezpłatnie wszystkie wadliwe części. Urządzenie zostanie odesłane do pierwotnego nabywcy opłaconym transportem. Jeśli kontrola wyposażenia nie ujawni wady materiałowej lub wykonawczej, za naprawę naliczone zostaną uzasadnione opłaty, które mogą obejmować koszty części, robocizny i transportu.

NINIEJSZA GWARANCJA JEST GWARANCJĄ WYŁĄCZNĄ, A JEJ WARUNKI ZNOSZĄ POSTANOWIENIA WSZELKICH INNYCH GWARANCJI, ZWYKŁYCH LUB DOROZUMIANYCH, Z UWZGLĘDNIENIEM, MIĘDZY INNYMI, GWARANCJI HANDLOWEJ ORAZ GWARANCJI PRZYDATNOŚCI DÓ OKREŚLONEGO CELU.

Wszystkie zobowiązania firmy Graco i prawa gwarancyjne nabywcy podano powyżej. Nabywca potwierdza, że nie ma prawa do żadnych innych form zadośćuczynienia (między innymi odszkodowania za przypadkowe lub wynikowe utraty zysku bądź zarobku, uszkodzenia osób lub mienia albo inne szkody zawinione lub niezawinione). Wszelkie czynności związane z dochodzeniem praw w związku z naruszeniem gwarancji należy zgłaszać w ciągu dwóch (2) lat od daty sprzedaży.

FIRMA GRACO NIE UDZIELA ŻADNEJ GWARANCJI WYRAŻNEJ LUB DOROZUMIANEJ W ODNIESIENIU DO GWARANCJI PRZYDATNOŚCI HANDLOWEJ ORAZ PRZYDATNOŚCI DO OKREŚLONEGO CELU W PRZYPADKU AKCESORIÓW, SPRZĘTU, MATERIAŁÓW I ELEMENTÓW INNYCH PRODUCENTÓW SPRZEDAWANYCH PRZEZ FIRMĘ GRACO.

Powyższe elementy i innych producentów sprzedawane przez firmę Graco (takie jak silniki elektryczne, przełączniki, wąż itp.) objęte są gwarancją ich producentów, jeśli jest udzielana. Firma Graco zapewni nabywcy pomoc w dochodzeniu roszczeń w ramach tych gwarancji.

Firma Graco w żadnym wypadku nie ponosi odpowiedzialności za szkody pośrednie, przypadkowe, specjalne lub wynikowe wynikające z dostawy wyposażenia firmy Graco bądź dostarczenia, wykonania lub użycia jakichkolwiek produktów lub innych sprzedanych towarów na skutek naruszenia umowy, gwarancji, zaniedbania ze strony firmy Graco lub innego powodu.

Informacja o firmie Graco

Najnowsze informacje na temat produktów firmy Graco znajdują się na stronie www.graco.com.

Informacje dotyczące patentów są dostępne na stronie www.graco.com/patents.

W CELU ZŁOŻENIA ZAMÓWIENIA należy skontaktować się z dystrybutorem firmy Graco lub zadzwonić pod numer 1-888-541-9788, aby znaleźć najbliższego dystrybutora.

DEWALT® i logo DEWALT są znakami handlowymi firmy DEWALT Industrial Tool Co.
i są wykorzystywane w oparciu o licencję

*Wszystkie informacje przedstawione w niniejszym dokumencie w formie pisemnej i rysunkowej
odpowiadają ostatnim danym dotyczącym produktów dostępnym w chwili publikacji.
Firma Graco zastrzega sobie prawo do dokonywania zmian w dowolnej chwili bez powiadomienia.*

Tłumaczenie instrukcji oryginalnych. This manual contains Polish. MM 3A4803

Siedziba główna firmy Graco: Minneapolis
Biura zagraniczne: Belgium, China, Japan, Korea

GRACO INC. AND SUBSIDIARIES • P.O. BOX 1441 • MINNEAPOLIS MN 55440-1441 • USA

**Copyright 2017, Graco Inc. Wszystkie zakłady produkcyjne firmy Graco
uzyskały certyfikat ISO 9001.**

www.graco.com
Wersja E, Marzec 2023