

G15/G40

Ruiskutuspistooli

3A0447G

FI

Sarja kevyitä ilma-avusteisia ruiskutuspistooleja ruiskutukseen ja erilaisten maalien ja pinnoitteiden viimeistelyyn erityisesti levityksissä, jotka vaativat tasaista hajaantumista ja korkeaa kiinnitystehoa. Vain ammattimaiseen käyttöön.



Tärkeitä turvaohjeita:

Lue kaikki tämän käyttöohjeen varoitukset ja ohjeet. Säilytä nämä ohjeet. Katso mallin tiedot ja suurin käyttöpaine sivulta 3.

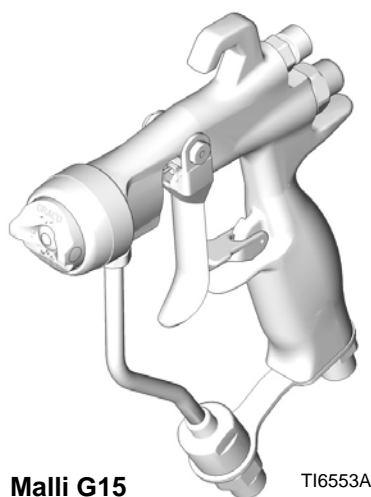

Malli G15

T16553A

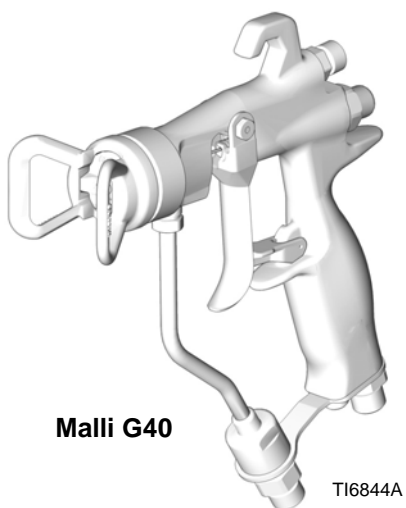

Malli G40

T16844A

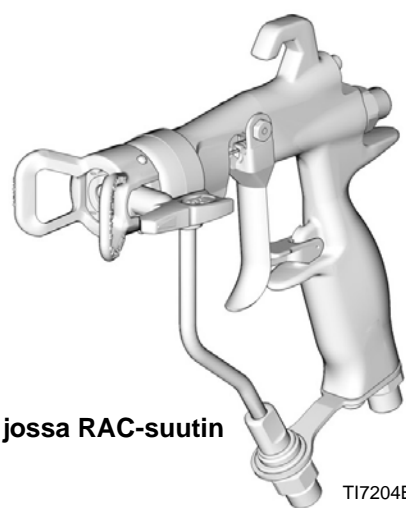

Malli G40, jossa RAC-suutin

T17204B

Sisältö









Mallit	3	Pistoolin päivittäinen hoito,	
Varoitukset	4	huuhtelu ja puhdistus	13
Asentaminen	6	Järjestelmän yleinen kunnossapito	14
Tyypillinen asennus	6	Nestesuodattimen kunnossapito	14
Järjestä ruiskutuskaapin ilmanvaihto	6	Huuhtelu ja puhdistus	14
Maadoitus	6	Reverse-A-Clean® (RAC) -suutin	16
Ilmajohdo	7	Vianetsintä	18
Nestejohto	7	Korjaus	20
Valmistelut	8	Korjaussarjat	20
Huuhtelee laite ennen käyttöä	8	Suihkuventtiilin vaihto	20
Valitse ruiskutussuutin	8	Täydellinen pistoolin tiivisteen korjaus	20
Ilmasuuttimen kohdistustappi	8	Osat	26
Asenna ruiskutussuutin	8	Ruiskutussuutinten valintataulukko	32
Säädä ilmasuuttimen asento	8	Ruiskutussuuttimet, käytetään ilmasuuttimen	
Reverse-A-Clean® (RAC) -suutinkokoonpano ..	9	G15/G40 kanssa	32
Käyttö	10	RAC SwitchTips-suuttimet, käytetään G40	
Paineenpoistotoimet	10	RAC-ilmasuutinten kanssa	33
Liipaisimen lukitus	10	Lisävarusteet	35
Ilma-avusteisen ruiskutuspistoolin toiminta . . .	11	Osien vaihdettavuusopas	37
Ruiskutuskuvionsäätö	11	Mitat	38
HVLP-toiminta	12	Tekniset tiedot	39
Nesteen levitys	12	Gracon normaali takuu	40
		Gracon tiedot	40

Mallit





Osa	Sarjat	Ilman enimmäiskäyttöpaine psi (MPa, bar)	Maksimipaine psi (MPa, bar)	Kuvaus	Sisältää seuraavat osat:
24C853	A	100 (0.7, 7.0)	1500 (10.5, 105)	Keskipaineikäyttöinen ilma-avusteinen G15 ruiskutuspuoli, karbidipesä ja -kuula	24C866 ilmasuutin tapilla
24C854	A	100 (0.7, 7.0)	1500 (10.5, 105)	Keskipaineikäyttöinen ilma-avusteinen G15 ruiskutuspuoli, Muovipesä, SST-kuula	
26A826	A	100 (0.7, 7.0)	1500 (10.5, 105)	Keskipaineikäyttöinen ilma-avusteinen G15 ruiskutuspuoli, karbidipesä ja -kuula, Lakka Ilmakorkki	26A824 ilmasuutin tapilla
24C855	A	100 (0.7, 7.0)	4000 (28, 280)	Korkeapaineikäyttöinen ilma-avusteinen G40-ruiskutuspuoli, karbidipesä ja -kuula	249180 ilmasuutin ilman tappia
24C856	A	100 (0.7, 7.0)	4000 (28, 280)	Korkeapaineikäyttöinen, suurivirtauksinen ilma-avusteinen G-40-ruiskutuspuoli, karbidipesä ja -kuula	
24C857	A	100 (0.7, 7.0)	4000 (28, 280)	Korkeapaineikäyttöinen ilma-avusteinen G40-ruiskutuspuoli, karbidipesä ja -kuula, Reverse-A-Clean® (RAC) -suutin	24C921 RAC-ilmasuutin

Varoitukset

Alla on esitetty yleisiä varoituksia, jotka liittyvät laitteen asennukseen, käyttöön, maadoitukseen, huoltoon ja korjaukseen. Lisäksi tämä käyttöohje saattaa sisältää tarkempia varoituksia soveltuviissa tekstikohdissa. Oppaassa mainitut symbolit viittaavat näihin yleisiin varoituksiin. Kun kohtaat näitä symboleita käyttöohjetta lukiessasi, lue kuvaus kyseessä olevasta vaarasta näiltä sivuilta.

 VAARA	
   	<p>TULIPALON JA RÄJÄHDYKSEN VAARA</p> <p>Syttyvät höyryt, kuten liuotin- ja maalihöyryt, voivat syttyä tai räjähtää. Estä tulipalo ja räjähdys seuraavasti:</p> <ul style="list-style-type: none"> • Käytä laitetta vain hyvin ilmastoiduissa tiloissa. • Poista kaikki syttymislähteet, kuten sytytysliekit, savukkeet, kannettavat sähkövalaisimet ja muoviset suojaverhot (staattisen sähkön vaara). • Pidä roskat, liuottimet, rätit ja bensiini poissa ruiskutusalueelta. • Älä liitä tai irrota virtajohtoja äläkä kytke virta- tai valokytkimiä päälle tai pois, kun tiloissa on helposti syttyviä höyryjä. • Maadoita kaikki työskentelyalueen laitteet. Katso maadoitusohjeet. • Käytä ainoastaan maadoitettuja johtoja. • Pidä pistoolia tukevasti maadoitettua astiaa vasten, kun vedät liipaisimesta. • Jos laitetta käytettäessä syntyy kipinöitä tai tuntuu sähköisku, lopeta laitteen käyttö välittömästi. Älä käytä laitetta, ennen kuin ongelma on tunnistettu ja korjattu. • Pidä toimiva palonsammutin valmiina työskentelyalueella.
  	<p>NESTEEN TUNKEUTUMISVAARA</p> <p>Korkeapaineinen neste pistoolista, vuotavasta letkusta tai murtuneesta osasta voi puhkaista ihon. Vamma saattaa näyttää tavalliselta haavalta, mutta kyseessä on vakava vamma, joka saattaa johtaa amputointiin. Hakeudu välittömästi lääkärin hoitoon.</p> <ul style="list-style-type: none"> • Älä käytä ruiskua, jos suuttimen ja liipaisimen suoja ei ole asennettu. • Lukitse aina liipaisimen lukko, kun et käytä ruiskua. • Älä osoita pistoolilla ketään tai mitään kehon osaa kohti. • Älä laita kättä ruiskutus-suuttimen eteen. • Älä pysäytä äläkä torju vuotoja kädellä, keholla, käsineellä tai rätillä. • Noudata kohdan Paineenpoistotoimet ohjeita ruiskutuksen jälkeen ja ennen laitteen puhdistusta, tarkistusta tai huoltoa. • Kiristä kaikki nesteliitokset ennen laitteen käyttöä. • Tarkista letkut, putket ja liittimet päivittäin. Vaihda kuluneet tai vaurioituneet osat välittömästi.

VAARA

 	<p>LAITTEISTON VÄÄRINKÄYTÖN VAARA</p> <p>Älä käytä yksikköä väsyneenä tai huumaaavien aineiden tai alkoholin vaikutuksen alaisena.</p> <ul style="list-style-type: none"> • Älä poistu työalueelta, kun laite on virtaistettu tai paineistettu. • Älä ylitä alimman nimellispaineen kestävänsä osan suurinta käyttöpainetta tai huonoiten kuumuutta sietävän osan lämpötilaluokitusta. Katso lisätietoja kaikkien laitteiden käyttöoppaiden kohdasta Tekniset tiedot. • Käytä nesteitä ja liuottimia, jotka ovat yhteensopivia laitteen kastuvien osien kanssa. Katso lisätietoja kaikkien laitteiden käyttöoppaiden kohdasta Tekniset tiedot. Lue nesteen ja liuottimen valmistajan varoitukset. Jos haluat kattavampia tietoja materiaalistasi, pyydä toimittajalta tai jälleenmyyjältä käyttöturvallisuustiedote. • Älä jätä työaluetta, kun laite on virtaistettu tai paineistettu. Sammuta laite kokonaan ja noudata paineenpoistotoimia, kun laite ei ole käytössä. • Korjaa kuluneet ja vaurioituneet osat välittömästi tai vaihda ne alkuperäisiin valmistajan varaosiin. Älä muuta laitetta millään tavalla. • Käytä laitetta ainoastaan sille määrättyyn tarkoitukseen. • Jos haluat lisätietoja, ota yhteys jälleenmyyjään. Pidä lapset ja eläimet poissa työskentelyalueelta. • Pidä letkut ja kaapelit poissa kulkuväylien, terävien kulmien, liikkuvien osien tai kuumien pintojen läheisyydestä. • Älä kierrä tai taivuta letkuja äläkä siirrä laitetta letkuista vetämällä. • Noudata kaikkia turvallisuusmääräyksiä. • Noudata työalueella turvaetäisyyksiä toisiin ihmisiin.
	<p>MYRKYLLISTEN NESTEIDEN JA HÖYRYJEN AIHEUTTAMA VAARA</p> <p>Myrkylliset nesteet tai huurut voivat aiheuttaa vaarallisen tapaturman tai hengenvaaran sisään hengitettynä tai nieltynä tai jos niitä roiskuu silmiin tai iholle.</p> <ul style="list-style-type: none"> • Lue läpi käyttöturvallisuustiedote (MSDS), jotta tiedät käyttämiisi nesteisiin liittyvät erityiset vaarat. • Säilytä vaarallista nestettä asianmukaisessa, hyväksytyssä astiassa. Hävitä vaarallinen neste noudattaen vaarallisille nesteille annettuja ohjeita.
	<p>HENKILÖKOHTAISET SUOJAVARUSTEET</p> <p>Käytä asianmukaisia suojavälineitä aina käytön ja huollon aikana tai oleskellessasi laitteen työskentelyalueella. Ne suojaavat vakavilta vammoilta, kuten silmävammoilta, kuulovaurioilta, myrkyllisten höyryjen hengittämiseltä ja palovammoilta. Laitteiston mukana toimitetaan muun muassa seuraavaa:</p> <ul style="list-style-type: none"> • Suojalasit ja kuulosuojaimet. • Neste- ja liuosvalmistajan suosittelemat hengityssuojaimet, suojavaatteet ja -käsineet

Ilmajohto

1. Asenna ilmansuodatin (A) pistoolin ilmajohtoon varmistamaan kuivan ja puhtaan ilman tulo pistooliin. Lika ja kosteus saattavat pilata valmiin työkappaleen ulkonäön. ks. KUVA 1.
2. Asenna ilmanpainesäädin (C) pistoolin ilmajohtoon säätämään pistooliin tulevaa ilmanpainetta.
3. Asenna ilman sulkuventtiili (B) pistoolin ilmajohtoon ja pumpun ilmajohtoon sulkemaan pistoolille menevä ilma.
4. Käytä sisähalkaisijaltaan vähintään 5 mm:n (3/16") ilmaletkua liiallisen painehäviön pienentämiseksi letkussa.

HUOMAUTUS: Pistoolin ilmanotossa on 1/4–18 npsm (R1/4–19) ulkokierre, joka sopii sisäkierreellä varustettuihin NPSM- ja BSP-kiertoliittimiin.

5. Liitä ilmaletku (G) pistoolin 1/4 npsm:n ilmanottoaukkoon. ks. KUVA 2.

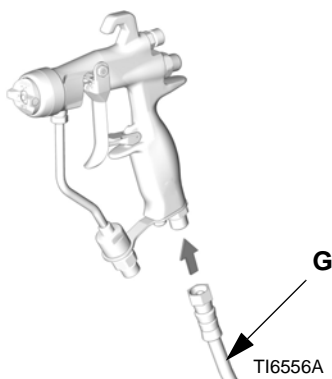

KUVA 2

6. Liitä ilmaletkun (G) toinen pää ilman sulkuventtiin ulostuloaukkoon. ks. KUVA 3.

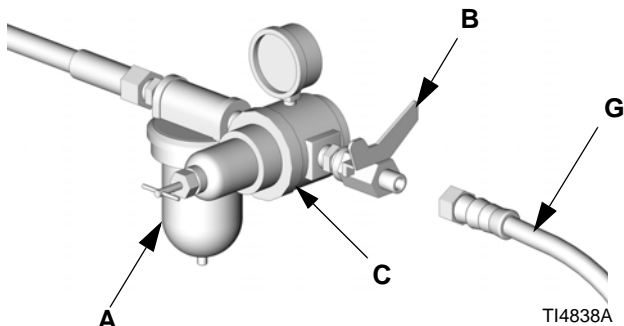

KUVA 3

Nestejohto

- Ennen nestejohdon liittämistä puhalla se puhtaaksi ilmalla ja huuhtelee liuotinaineella. Katso **Huuhtelu ja puhdistus** sivulta 14. Käytä ruiskutettavan nesteen kanssa yhteensopivaa liuotinta.
 - Jos tarvitaan parempaa nestepaineen säätöä, asenna nestesäädin nestejohtoon tasaamaan pistooliin tulevaa nestepainetta.
1. Käytä nestesuodatinta karkeiden hiukkasten ja sakan poistamiseksi, jottei ruiskutussuutin tukkeudu ja aiheuta maalausvikoja.

HUOMAUTUS: Pistooli on varustettu sisäisellä 100 silmäkoon nestesuodattimella, joka huolehtii lopullisesta suodatuksesta juuri ennen ruiskutusta.

2. Liitä nesteletku (F) pistoolin nesteen tuloliittimeen. ks. KUVA 4. Asenna tarvittaessa nesteen kiertoliitin (189018) pistoolin sisäänuloaukkoon liikuttelun helpottamiseksi. Katso Lisävarusteet, sivu 35.

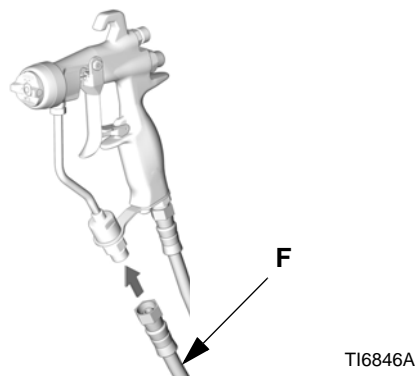

KUVA 4

3. Liitä nesteletkun (F) toinen pää pumpun ulostuloaukkoon.

Valmistelut

Huuhtele laite ennen käyttöä

1. Laite on testattu kevytöljyllä, joka jätetään nesteke-naviin osien suojaamiseksi. Jotta nesteeseen ei sekoitu öljyä, huuhtele laite sopivalla liuottimella ennen sen käyttöä. Katso **Huuhtelu ja puhdistus** sivulta 14.
2. Poista paine. Katso **Paineenpoistotoimet** sivulta 10.

Valitse ruiskutussuutin

Nestevirtaus ja kuvion leveys riippuvat ruiskutussuutti-men koosta, nesteen viskositeetista ja nestepaineesta. Katso **Ruiskutussuutinten valintataulukko** sivulta 32. Ota yhteys Graco-jälleenmyyjään saadaksesi apua omaan sovellukseesi sopivan ruiskutussuuttimen valin-taan.

Ilmasuuttimen kohdistustappi

Mallin G15 pistooleissa käytetään ilmasuuttimen kohdistustappia ilmasuuttimen asennon säätämiseksi. Ilmasuuttimen kohdistustapin vakiosijainti on vaakasuorassa ilmasuuttimen asennossa.

Jos haluat muuttaa ruiskutuskuvion suuntaa, kierrä tappi irti kärkipihdeillä ja aseta se uudelleen haluttuun asentoon. ks. s. KUVA 5. Asenna tappi uudelleen löyhällä kierrelukituksella. Kiristä momenttiin 1,5-2,5 in-lb (0,2-0,3 N•m). **ÄLÄ KIRISTÄ LIIKAA.**

Ilmasuuttimen kohdistustappi voidaan halutessa poistaa. Ilmansuuttimen kohdistustapit eivät toimi mallin G40 pistooleissa.

ILMOITUS

Nykyisten pistoolimallien kohdistustappi ja kiinnitys-rengas **ovat erilaisia** kuin vanhemman mallisten pis-tooleiden. **Ne eivät ole vaihdettavissa keskenään.** Väärän tapin käyttäminen johtaa nestevuotoon tai kohdistusominaisuuden menettämiseen. Väärän kiin-nitysrengaan käyttäminen vaurioittaa kiinnitysren-gasta ja pistoolin kierteitä. Katso **Osien vaihdettavuusopas** sivulta 37.

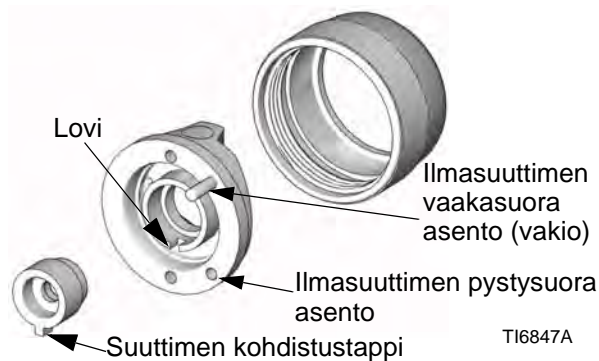

KUVA 5

Asenna ruiskutussuutin

Asenna ruiskutussuutin ilmasuuttimeen. Varmista, että suuttimen kohdistustappi asettuu ilmasuuttimen loveen. ks. KUVA 5.

Säädä ilmasuuttimen asento

Kokoa ilmasuutin pistooliin. Ruiskutuskuvion suunta määräytyy ilmasuuttimen ja ruiskutussuuttimen asennon mukaan.

Kierrä ilmasuutinta (ruiskutussuutin kiertyy mukana) tarpeen mukaan, jotta saat ruiskutuskuvion haluttuun suuntaan. ks. KUVA 6. G15 ilmasuutinmallissa kohdistustappi pysäyttää kiertämisen oikeassa asennossa.

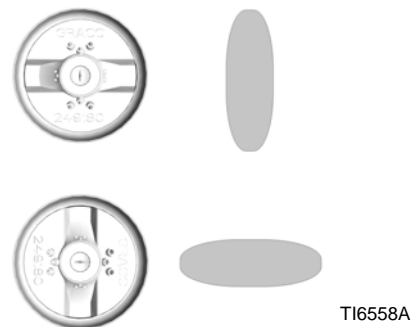

KUVA 6

Kiristä ilmasuuttimen kiinnitysrengas (6) tukevasti käsin, jotta suutin tiivistyy kunnolla suuttimen pesän ja hajottimen (5) väliin.

Reverse-A-Clean® (RAC) -suutinkokoonpano

Mallin 24C857 pistooleissa käytetään Reverse-A-Clean (RAC)-suutinta.

Kokoa RAC-suutin asettamalla pesän kotelo ilmasuutinasennelmaan.

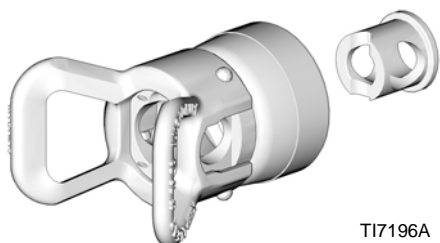

TI7196A

KUVA 7

Aseta paikalleen SwitchTip-suutin.

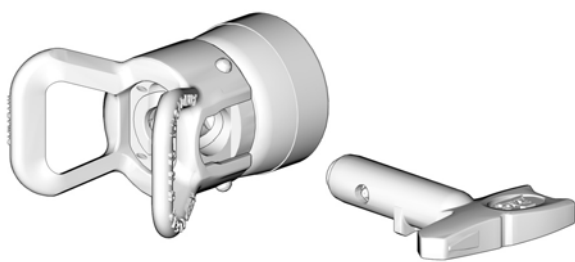

TI7197A

KUVA 8

Aseta paikalleen tiivistepesä.

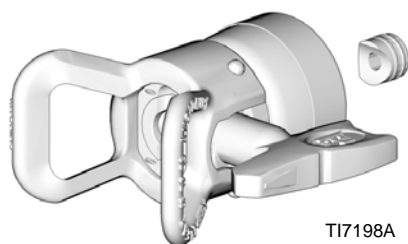

TI7198A

KUVA 9

Kierrä RAC-suutin pistooliin ja kiristä tiukasti käsin.

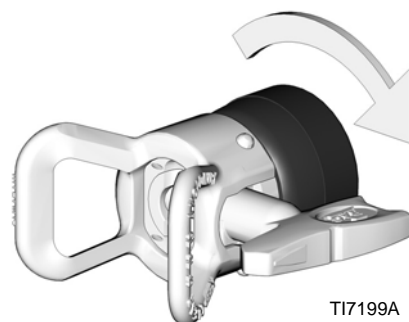

TI7199A

KUVA 10

ILMOITUS

Nykyisten pistoolimallien RAC-kokoonpano käyttää erilaista kuulapesää ja siinä on jyrkempi kierteen nousu kuin aikaisempien pistoolimallien RAC-kokoonpanossa. **Ne eivät ole vaihdettavissa keskenään.** Väärän RAC-kokoonpanon käyttäminen vaurioittaa kierteitä. Katso **Osien vaihdettavuusopas** sivulta 37.

Käyttö

Lue **Varoitukset** sivuilta 4 ja 5 ja muualta tästä käyttöoppaasta ja noudata niitä.

Pidä pistoolin mukana toimitettu taskukokoinen varoituskortti (222385) aina mukana, kun käytät tätä laitetta. Kortti sisältää tärkeitä hoito-ohjeita, mikäli nestettä pääsee tunkeutumaan ihoon. Lisäkortteja on veloituksetta saatavissa Gracolta.

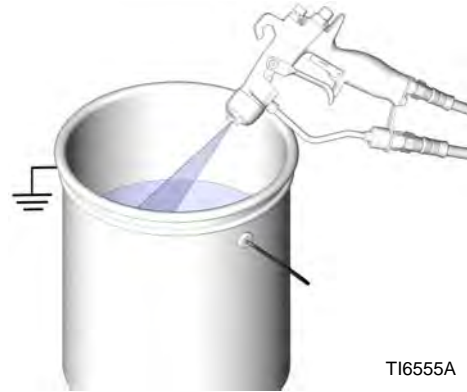

TI6555A

Paineenpoistotoimet

<p>Kerääntynyt ilma voi aiheuttaa pumpun odottamattoman sykäyksen, mikä saattaa johtaa roiskumiseen ja liikkuvien osien aiheuttamaan vakavaan vammaan.</p>						

Vähennä nesteen tunkeutumisen, roiskumisen tai liikkuvien osien aiheuttamaa tapaturmavaaraa noudattamalla Paineenpoistotoimia aina kun:

- ohjeissa kehoitetaan poistamaan paine,
- lopetat ruiskutuksen,
- tarkastat tai huollat järjestelmän laitteita tai asennat tai puhdistat ruiskutus päätä.

1. Lukitse liipaisimen lukko. ks. KUVA 12.
2. Sammuta pumppu. Katso pumpun käyttöohjetta.
3. Katkaise pistoolin ilmansyöttö.
4. Vapauta liipaisimen lukko. ks. KUVA 12.
5. Pidä pistoolin metalliosaa tukevasti maadoitettua metalliastiaa vasten. Liipaise pistooli paineen poistamiseksi. ks. KUVA 11.

KUVA 11

6. Avaa järjestelmän kaikki nesteentyhjennysventtiilit ja varaa jäteastiat valmiiksi nesteen talteenottoa varten. Jätä venttiilit tyhjiksi, kunnes voit täyttää ne uudelleen.
7. Lukitse liipaisimen lukko. ks. KUVA 12.
8. Jos epäilet, että ruiskutus suutin tai letku on tukossa tai että paine ei ole täysin poistunut yllä esitettyjen toimien jälkeen, löysää ensin HYVIN HITAASTI suuttimen suojuksen kiinnitysrengasta tai letkuliitintä paineen poistamiseksi vähitellen ja löysää ne sitten kokonaan. Poista suuttimen tai letkun tukos.

Liipaisimen lukitus

Lukitse liipaisimen lukko aina, kun lopetat ruiskutuksen. Se estää pistoolin liipaisemisen vahingossa kädellä tai esimerkiksi silloin, jos pistooli putoaa tai sitä tönäistään.

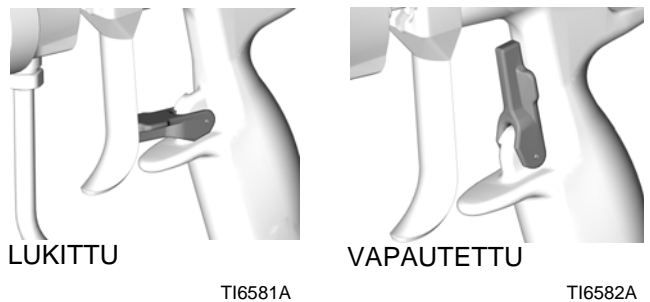

KUVA 12

Ilma-avusteisen ruiskutuspuistoolin toiminta

Ilma-avusteisessa ruiskutuspuistoolissa yhdistyvät korkeapaine- ja ilmaruiskutuksen periaatteet. Ruiskutuspuistooli muovaa nesteen viuhkakuvioksi samoin kuin tavallinen korkeapainesuutin. Ilmasuuttimesta tuleva ilma hajottaa nestettä lisää täydentäen maalihännän hajotusta, jolloin ne yhtyvät ruiskutuskuviin ja kuviosta tulee entistä tasaisempi. Kuvion leveyttä voidaan säätää kuvionsäätöventtiilillä.

Ilma-avusteinen ruiskutuspuistooli eroaa ilmaruiskutuspuistoolista siten, että kuvion ilman lisääminen kaventaa kuviota. Kuviota levennetään vähentämällä ilmaa tai käyttämällä isompaa suutinta.

Ruiskutuspuistoolissa on sisäinen ilman aloitus- ja lopetustoiminto. Kun liipaisimesta vedetään, puistoolista tulee ilmaa ennen nestettä. Kun liipaisin vapautetaan, nesteen tulo päättyy ennen kuin ilmavirtaus lakkaa. Näin varmistetaan suihkun hajotus ja estetään nesteen kerääntyminen ilmasuuttimeen.

Ruiskutuskuviionsäätö



Vähentääksesi osien rikkoutumisen ja vakavan tapaturman vaaraa, nesteen tunkeutuminen kehoon mukaan lukien, älä ylitä puistoolin suurinta käyttöpainetta tai alimman nimellispaineen kestävän järjestelmän osan suurinta käyttöpainetta.

1. Älä kytke puistoolin ilmansyöttöä vielä päälle. Säädä nestepaine pienelle käynnistyspainelle. Jos nesteen painesäädin on asennettuna, suorita säädöt sen avulla.

Jos järjestelmässä ei ole nestesäädintä, nestepainetta säädetään pumppuun vaikuttavalla ilmansäätimellä alla olevan kaavan mukaan:

$$\text{Pumppu} \quad \times \quad \text{Pumpun ilmansäätimen asetus} \quad = \quad \text{Neste Paine}$$

2. Tarkasta hajotus vetämällä liipaisimesta, mutta älä vielä kiinnitä huomiota kuvion muotoon.
3. Lisää nestepainetta hitaasti vain siihen saakka, jossa nestepaineen lisäys ei enää merkittävästi paranna nesteen hajotusta.

4. Sulje kuvion säätöilma kiertämällä nappi kokonaan myötäpäivään (sisään). ks. KUVA 13. Näin puistooli säädetään leveimmälle kuviolle.

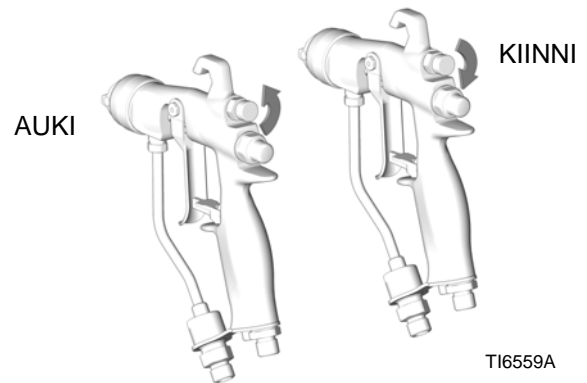

KUVA 13

5. Säädä hajotusilman paine noin 0,35 bariin (3,5 kPa), kun liipaisin on pohjassa. Tarkista ruiskutuskuvio ja nosta sitten ilmapainetta hitaasti, kunnes maalihännät hajoavat kokonaan ja yhtyvät ruiskutuskuviin. ks. KUVA 14. Noin 7–10 psi:n (4,9–7,0 kPa, 0,49–0,7 bar) ilmanpaine on tyypillisesti riittävä hajottamaan maalihännät, erityisesti kun kyseessä on matalaviskoosiset materiaalit. Ilmanpaineen asettaminen liian korkeaksi aiheuttaa materiaalin kertymistä ilmasuuttimeen, mikä laskee siirtotehokkuutta. Älä ylitä ilmanpaineen arvoa 100 psi (0,7 MPa, 7 bar) puistoolille.

Kavenna kuviota kiertämällä kuvion säätöventtiilin nappia vastapäivään (ulospäin). ks. KUVA 13. Jos kuvio ei vielä ole riittävän kapea, lisää puistooliin menevää ilmanpainetta hieman tai käytä erikokoista suutinta. (Ei saatavana RAC-suutinpuistoleihin.)



KUVA 14

HVLP-toiminta

HUOMAUTUS: Matalapaineisia ruiskutuspistooleita (HVLP) käytettäessä hajotusilma ei saa ylittää 10 psi. Käytä HVLP-tarkastussarjaa 24C788 ilman psi:n tarkistamiseksi.

HUOMAUTUS: Viuhkaa ei voida säätää käytettäessä RAC-ruiskutuspuuttimia ja -ilmasuuttimia.

Nesteen levitys

Pidä pistoolia aina suorassa kulmassa maalattavaan pintaan nähden. Älä heiluta pistoolia kaaressa, sillä silloin nestepinnasta tulee epätasainen. ks. KUVA 15.

1. Saat parhaat ruiskutustulokset pitämällä pistoolia kohtisuorassa maalattavaa pintaa kohti ja säilyttämällä koko ajan n. 200–300 mm:n etäisyyden ruiskutettavaan kohteeseen.
2. Jotta saat aikaan tasaisen lopputuloksen, ruiskuta pehmein, tasaisin vedoin 50 % päällekkäin kohteen yli.
3. Käytä yhdensuuntaisia vetoja. Tällä ruiskutuspistoolilla saadaan kaikilla pinnoitteilla tasainen lopputulos ilman ristiinmaalausta.

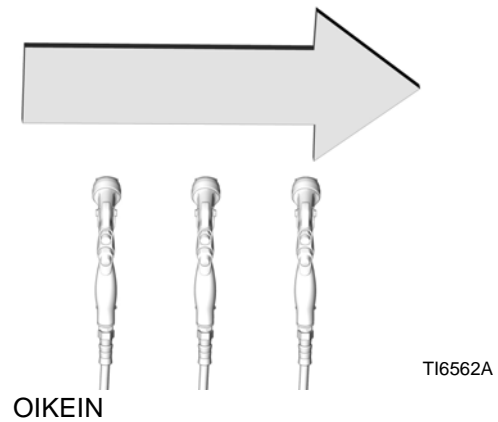
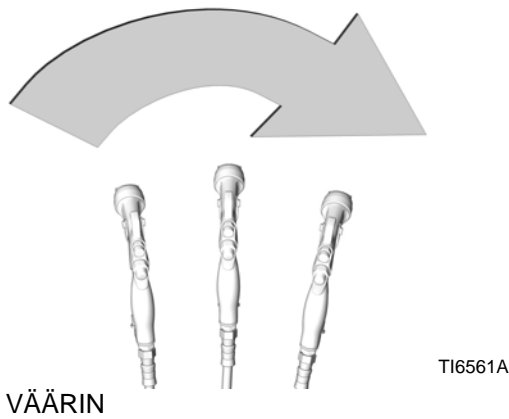

KUVA 15

Pistoolin päivittäinen hoito, huuhtelu ja puhdistus



ILMOITUS

Muurahais- tai propionihappoa sisältävää metyleenikloridia ei suositella tämän pistoolin huuhtelu- tai puhdistusliuottimeksi, koska se vaurioittaa laitteen alumiini- ja nailonisia.

ILMOITUS

Älä käytä mitään puhdistusmenetelmää, josta voi päästä liuotinta pistoolin ilmakehään. Pistoolin ilmakehään jäänyt liuotin saattaa heikentää maalipinnan laatua.

Älä osoita pistoolilla ylöspäin puhdistatessasi sitä.

Älä pyyhi pistoolia liuotinta valuvalla rätillä, vaan väännä liika pois.



TI6563A

Älä upota pistoolia liuottimeen.



TI4827A

Älä puhdistaa ilmasuuttimen reikiä metallisilla välineillä, sillä ne voivat naarmuttaa reikiä. Naarmut voivat vääristää ruiskutuskuviota.



Järjestelmän yleinen kunnossapito

1. Poista paine, sivu 10.
2. Puhdista neste- ja ilmajohtojen suodattimet päivittäin.
3. Tarkasta, onko pistoolissa ja nesteletkuissa vuotoja. Kiristä liittimet tai vaihda laitteet tarpeen mukaan.
4. Huuhtelee pistooli ennen värien vaihtamista ja aina kun lopetat pistoolin käytön.

Nestesuodattimen kunnossapito

1. Kierrä nesteen tuloliitin (18) irti.
2. Poista ja tarkista tulojohdon nestesuodatin (12). Puhdista tai vaihda suodatin tarvittaessa.

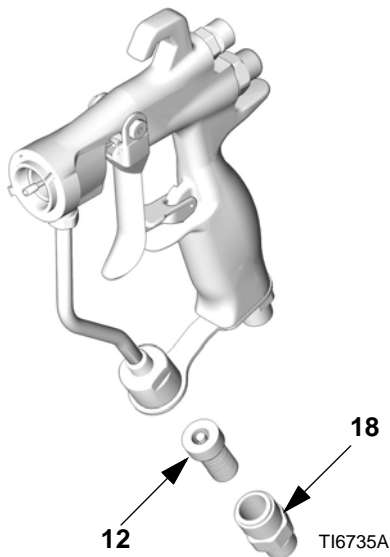

KUVA 16

ILMOITUS

Uudemman mallisten pistoolien nesteen tuloliittimen kierteet **ovat hieman hienommat kuin** vanhemman mallisten pistoolien kierteet. **Nesteen tuloliittimet eivät ole keskenään vaihdettavissa.** Väärin liittimen käyttäminen vahingoittaa kierteitä.

Huuhtelu ja puhdistus

HUOMAUTUS:

- Huuhtelee ennen värien vaihtamista ennen nesteen kuivumista laitteessa, työpäivän päätteeksi, ennen varastoimista ja ennen laitteiston korjaamista.
- Huuhtelee mahdollisimman pienellä paineella. Tarkista kytkennät vuotojen varalta ja kiristä tarvittaessa.
- Huuhtelee käytettävän nesteen ja laitteen kastuvien osien kanssa yhteensopivalla nesteellä.

1. Poista paine, sivu 10.
2. Irrota ilmasuuttimen kiinnitysrenkas (6), ilmasuutin (21) ja ruiskutussuutin (33). Upota ruiskutussuutin sopivaan liuotinnesteeseen.
3. Irrota nesteensyöttöletku (F) ja ilmansyöttöletku (G) pistoolista.

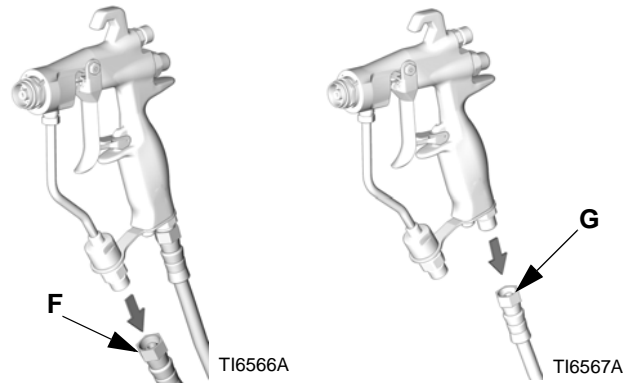

KUVA 17

4. Liitä liuottimen syöttöletku (T) pistooliin.

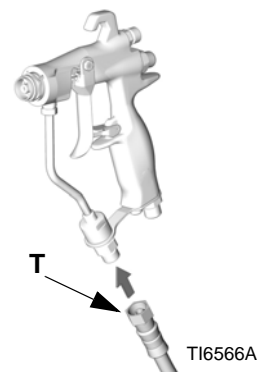

KUVA 18

5. Lisää painetta hitaasti. Osoita pistoolia alaspäin maadoitettuun metalliastiaan ja huuhtele pistooli liuottimella, kunnes kaikki nestejäänteet ovat huuhtoutuneet pistoolin kanavista.

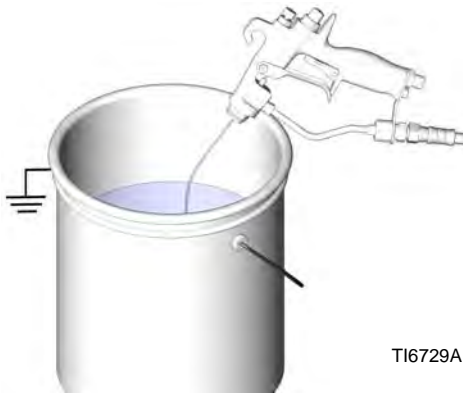

KUVA 19

6. Sulje liuottimen syöttö.
7. Poista paine.
8. Irrota liuottimen syöttöletku (T) pistoolista.

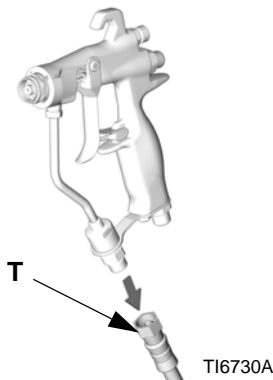

KUVA 20

ILMOITUS

Paina pistoolin liipaisin pohjaan aina kun kiristät tai irrotat hajotinta (5). Tämä estää neulan kuulaa koskettamasta suutinpesän pintaa, jolloin pesä ei pääse vaurioitumaan.

9. Jos hajotin (5) on irrotettava puhdistusta varten, vedä liipaisin pohjaan samalla kun poistat hajotinta pistooliavaimella (30).

10. Kasta pehmeän harjan pää kevyesti sopivaan liuottimeen. Älä liota harjaa liuottimessa jatkuvasti äläkä käytä teräsharjaa.



KUVA 21

11. Pidä pistoolia alaspäin ja puhdista pistoolin suu pehmeällä harjalla ja liuottimella.

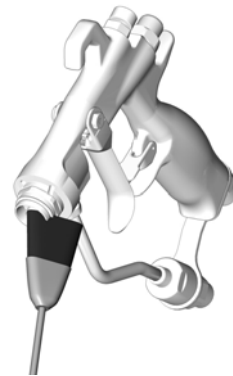

KUVA 22

12. Puhdista ilmasuuttimen kiinnitysrengas (6), ilmasuutin (21), hajotin (5) ja ruiskutussuutin (33) pehmeällä harjalla. Käytä ilmasuuttimen reikien puhdistukseen pehmeää työkalua, esimerkiksi hammastikkua, jotta vaurioita kriittisiä pintoja. Puhalla ilmaa suuttimen kärjen läpi ja varmista, että aukko on esteetön. Puhdista ilma- ja ruiskutussuutin ainakin kerran päivässä. Eräissä sovelluksissa puhdistusta tarvitaan useammin.

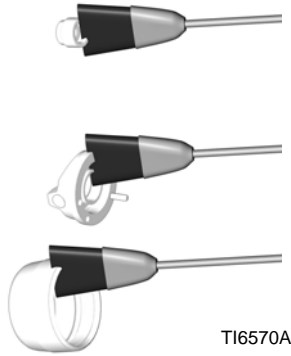

KUVA 23

13. Jos poistit hajottimen, vedä liipaisimesta samalla kun asennat hajotinta (5) pistooliavaimella (30). Kiristä hajotin kunnolla, jotta liitos on tiivis. Kiristä kiristysmomenttiin 155-165 in-lb (18-19 N•m). Kunnolla kiristettynä laippa on pistoolin pohjassa.

14. Asenna ilmasuuttimen kiinnitysrenkas (6), ilmasuutin (21) ja ruiskutus-suutin (33).

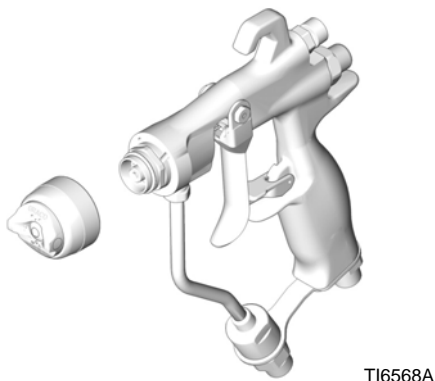

KUVA 24

15. Kostuta pehmeä kangas liuottimeen ja väännä liika pois. Pidä pistoolia alaspäin ja pyyhi pistoolin ulkopinta.

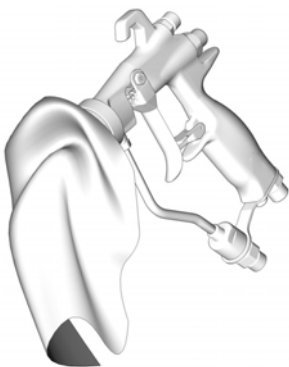

KUVA 25

16. Puhdistettuasi pistoolin voitele seuraavat osat viikoittain voiteluaineella 111265:

- Liipaisimen niveltappi (A)
- Voitele uloke pistoolin molemmilta puolilta kohdasta, jossa liipaisin koskettaa pistoolin runkoon (B)
- Neula-akseli liipaisimen (C) takana

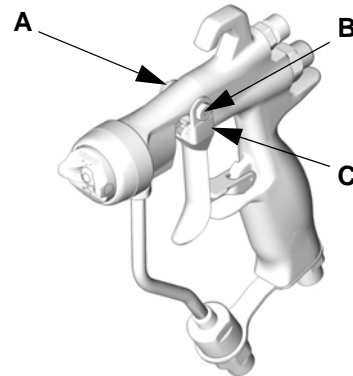

KUVA 26

Reverse-A-Clean® (RAC) -suutin

HUOMAUTUS: Älä liota RAC-suuttimen pesän tiivistettä (33a) liuottimeessa pitkiä aikoja, koska muuten saattaa esiintyä turpoamista.

Tukkeutuneen RAC-suuttimen puhdistus

Vapauta liipaisin ja kytke liipaisimen lukko päälle.

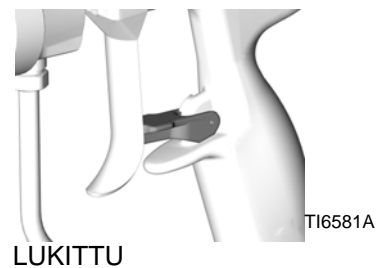

KUVA 27

Pyöritä SwitchTip-suutinta.

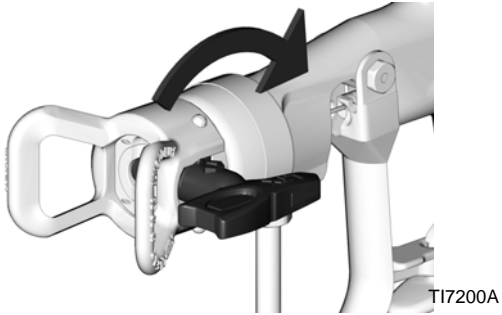

KUVA 28

Lukitse liipaisimen lukko.

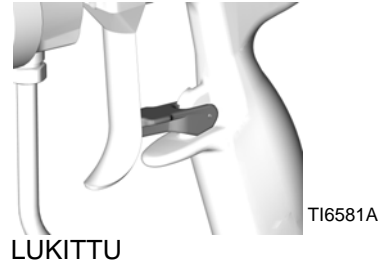

KUVA 31

Vapauta liipaisimen lukko.

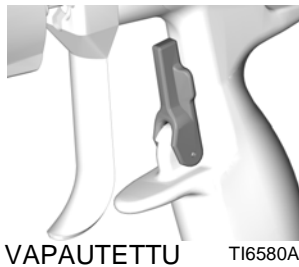

KUVA 29

Palauta SwitchTip-suutin alkuperäiseen asentoonsa.

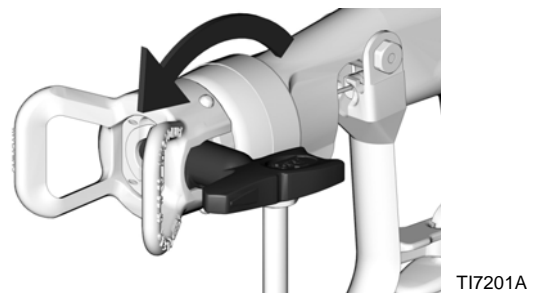

KUVA 32

Liipaise pistooli astiaan tukkeuman poistamiseksi.

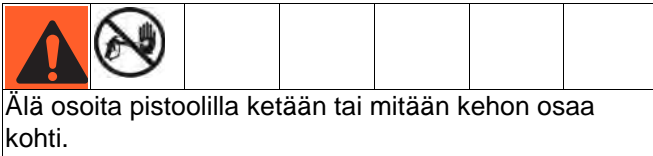

KUVA 30

Vapauta liipaisimen lukko ja jatka ruiskuttamista.

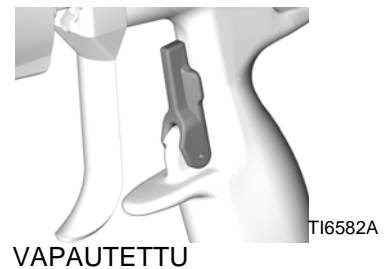

KUVA 33



Vianetsintä



HUOMAUTUS:

- Tarkista kaikki vianetsintätaulukoiden ratkaisuehdotukset ennen pistoolin purkamista.
- Eräät virheelliset ruiskutuskuviot johtuvat ilman ja nesteen välisestä epäsuhdasta.

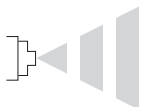
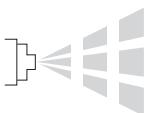
Ongelma	Syy	Ratkaisu
Nestettä vuotaa tiivisteiden takaa.	Tiivisteet tai neula-akseli kuluneet.	Vaihda neulan kokoonpano (2).
Ilmavuoto pistoolista.	Ilmaventtiili ei tiivistä kunnolla.	Puhdista tai vaihda ilmaventtiili (8).
Nestettä vuotaa pistoolin etuosasta.	Neulan kuula kulunut tai vaurioitunut.	Vaihda neula-asennelma (2) ja istukka (5c).
	Pesän kokoonpano kulunut.	Vaihda pesä (5c) ja tiiviste (5b, vain karbidimallit). Tiiviste on vaihdettava aina kun pesän kokoonpano irrotetaan. Älä vaihda muovipesän (5c, vain mallin 24C854 pistoolissa) suuntaa, jos se on kulunut. Pesä on vaihdettava, jos se on kulunut.
	Nesteen viskositeetti on niin alhainen, ettei karbidipesä pysty tiivistämään oikein.	Asenna muovipesä (5c).
Nestettä ilmakehässä.	Ruiskutussuuttimen tiiviste vuotaa.	Kiristä kiinnitysrenkas (6) tai vaihda ruiskutussuutin (33).
	Vuotoa pesän ympäriltä.	Vaihda tiiviste (5b, vain karbidimallit). Tiiviste on vaihdettava aina kun pesän kokoonpano irrotetaan.
	Nesteen tuloliitin vuotaa.	Vaihda nesteputken tiiviste (22). Tiiviste on vaihdettava aina kun nesteputken liitin irrotetaan.
Nesteen sulku toimii hitaasti.	Nestettä kerääntynyt neulan osiin.	Irrota ja puhdista tai vaihda neulan kokoonpano (2).
Nestettä ei tule liipaisinta painettaessa.	Ruiskutussuutin tukossa.	Puhdista ruiskutussuutin. Katso sivu 14.
	Nestesuodatin tai nesteletku tukossa.	Kun suutin on poistettu (Katso yllä), löysää hyvin hitaasti letkuliitintä pistoolista ja poista paine vähitellen. Löysää se sitten kokonaan ja poista tukos. Puhdista tai vaihda suodatin (12).

Ongelma	Syy	Ratkaisu
Nestevirtaus on epätasainen tai katkeilee. 	Nestesyöttö ei riitä.	Säädä nestesäädintä tai täytä nesteen syöttösäiliö.
	Ilmaa maalin syöttöjohdossa.	Tarkasta ja kiristä pumpun imuletkun liitokset, poista ilma maalijohdosta.
	Pistoolilla yritetään "hunnuttaa" (liipaisinta vedetään osittain).	AA-pistoolilla ei voi "hunnuttaa". Hunnutus aiheuttaa suuren paineenpudotuksen suuttimeen, jolloin seurauksena on huono hajotus ja/tai katkeileva ruiskutus.
Viiruinen suihku. 	Ruiskutussuutin osittain tukossa.	Puhdista tai vaihda ruiskutussuutin. Katso sivu 14.
Epäsäännöllinen kuvio. 	Nestettä kerääntynyt ruiskutussuuttimeen tai ruiskutussuutin osittain tukossa.	Puhdista tai vaihda ruiskutussuutin. Katso sivu 14.
	Ilmasuuttimen reiät ovat osittain tai kokonaan tukossa kuvion virheellisellä puolella.	Puhdista ilmasuuttimen reiät liuottimella ja pehmeällä harjalla. Katso sivu 14.
Kuvio siirtynyt toiseen laitaan, sama puoli ilmasuuttimesta likaantuu.	Ilmasuuttimen reiät ovat osittain tai kokonaan tukossa.	Puhdista ilmasuuttimen reiät liuottimella ja pehmeällä harjalla tai hammastikulla. Katso sivu 14.
Materiaalia kertynyt ilmasuuttimeen.	Liian korkea ilmanpaineasetus.	Vähennä sisään tulevaa ilmanpainetta. Laukaistaessa suositellaan 7–10 psi:n (4,9–7,0 kPa, 0,49–0,7 bar) ilmanpainetta.

Korjaus



Korjaussarjat

HUOMAUTUS:

- Saatavissa on korjaussarja 249422. Kannattaa käyttää kaikki korjaussarjassa olevat uudet osat. Sarjan osat on merkitty tähdellä, esimerkiksi (7*).
- Muovi-istukan korjaussarja 249424 ja karbidi-istukan korjaussarja 249456 ovat saatavilla ja niitä voidaan käyttää sekä G15-mallin ja G40-mallin pistooleissa. Saadaksesi parhaan mahdollisen tuloksen, käytä kaikki sarjaan kuuluvat uudet osat. Sarjan osat on merkitty varaosaluettelossa symbolilla, esimerkiksi (5c†).
- Muovipesäsarja 249424 on tarkoitettu käytettäväksi pienellä paineella.

Suihkuventtiilin vaihto

- Poista paine, sivu 10.
- Avaa suihkuventtiilin tiivistemutteri (A) pistoolin rungon (1) takaa. Työnnä suihkuventtiilin kokoonpano (4) ulos pistoolin rungosta. ks. KUVA 34.
- Ennen uudelleen asennusta käännä vaihtosuihkuventtiilin kokoonpanon (4) kuvion säätöventtiiliä (C) täysin vastapäivään pesän (5c) vaurioitumisen estämiseksi. Asenna vaihtosuihkuventtiilin kokoonpano pistoolin runkoon (1). Ruuvaa tiivistemutteri (A) pistoolin runkoon ja kiristä kiristysmomenttiin 90 in-lb (10,5 N•m).

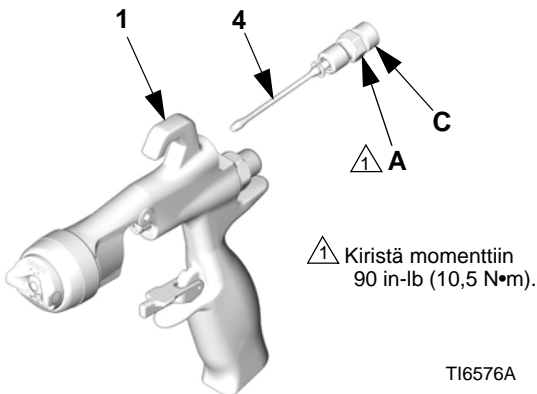

TI6576A

KUVA 34

Täydellinen pistoolin tiivisteiden korjaus

Purkaminen

Pesän korjaus

HUOMAUTUS:

- Katso korjaussarjat, sivu 20.
 - Puhdista osat liuottimella, joka on yhteensopiva osien ja ruiskutettavan nesteen kanssa.
- Poista paine, sivu 10. Irrota neste- ja ilmaletkut pistoolista.
 - Irrota ilmasuuttimen kiinnitysrenkas (6), ilmasuutin (21) ja ruiskutussuutin (33). ks. KUVA 35.

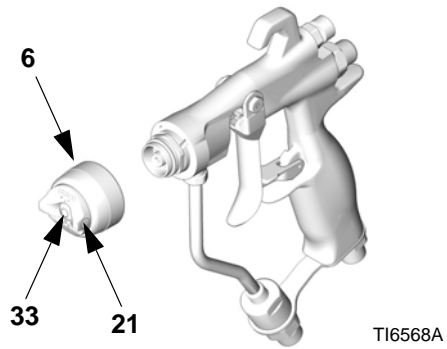

KUVA 35

- Vedä liipaisimesta, jotta neulan kuula vetäytyy pesästä kiertäessäsä hajotinta (5) irti pistoolin rungosta (1) pistooliavaimella (30).
- Tarkasta paikallaan olevat O-renkaat (5e*, 5f* ja 5g*). Poista O-renkaat varovasti hajottimen kotelosta (5a) ja vaihda tarvittaessa.
- Poista pesän mutteri (5d), pesä (5c) ja pesän tiiviste (5b, vain karbidimallit) käyttäen 7/32 in. kuusioavainta.
- Tarkista pesä (5c) ja pesän tiiviste (5b) ja vaihda tarvittaessa.

7. Asenna uudelleen pesän tiiviste (5b, vain karbidimallit), pesä (5c) ja pesän mutteri (5d). Kiristä momenttiin 45-50 in-lb. Älä kiristä mutteria liikaa.

HUOMAUTUS:

- Kun asennat uudelleen karbidipesää (5c), pesän kartiomaisen pään (punainen puoli) on osoitettava pistoolin suutinta kohden.
- Muovipesä (5c, mallin 24C854 pistooleissa), voidaan asentaa uudelleen kumpaankin suuntaan. Nestevuodon välttämiseksi älä käännä muovipesän (5c) suuntaa, jos se on kulunut. Pesä on vaihdettava, jos se on kulunut.

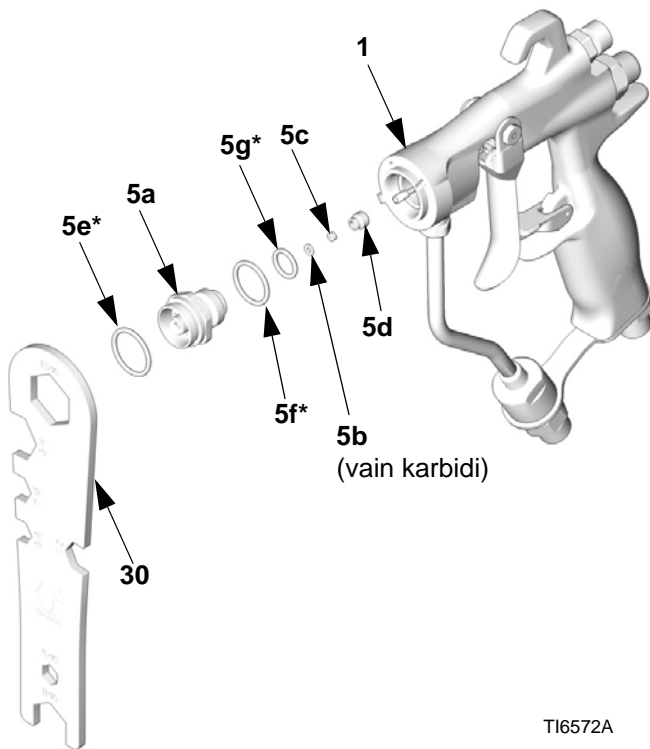

KUVA 36

TI6572A

Neulan korjaus

1. Poista hajotin, katso pesän korjaus, sivu 20.
2. Poista liipaisimen niveltapin mutteri (14‡), niveltappi (13‡) ja vedä liipaisimesta (3‡) pistooliavaimella (30) ja mutterinohjaimella (29). KUVA 37.

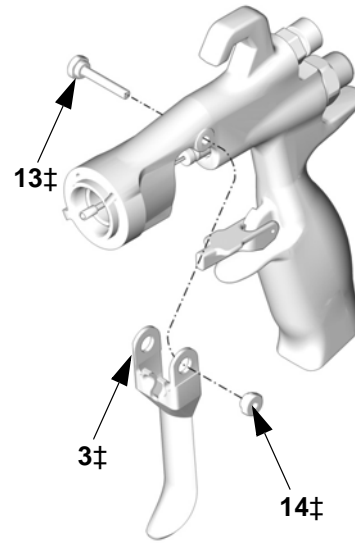

TI6574A

KUVA 37

3. Poista neulan kokoonpano (2) pistoolin etuosasta mutterinohjaimella (29). Jos neula on vääntynyt tai vahingoittunut tai tiiviste on kulunut tai vuotaa, vaihda koko neulan kokoonpano. Jos vaihto on tarpeen, muista poistaa O-rengas (2a*), koska se saattaa juuttua pistoolin rungon sisään. ks. KUVA 38.

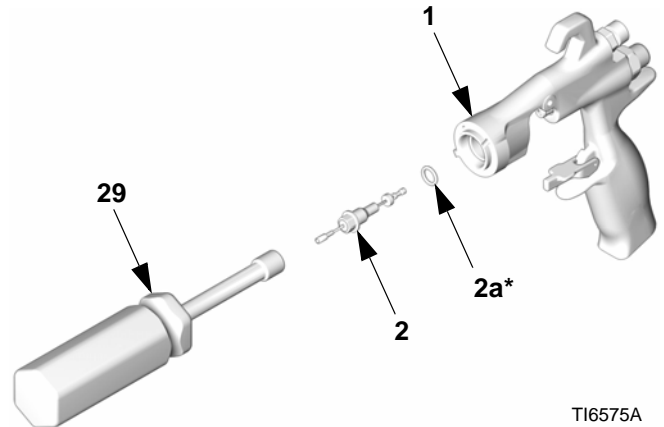

TI6575A

KUVA 38

Ilmaventiilin korjaus

1. Ruuvaa irti jousisuojaus (11) pistoolin rungon (1) takaosasta pistooliavaimella (30). Poista kaksi joustaa (15 ja 19) sekä akseli (9).
2. Työnnä ilmaventiilin kokoonpano (8*) pistoolin takaosan päälle. ks. KUVA 39.
3. Tarkasta U-kuppi (7*) pistoolin rungossa (1). Jos U-kuppi on kulunut tai vuotaa, poista se varovasti pistoolin rungon etuosasta piikillä.

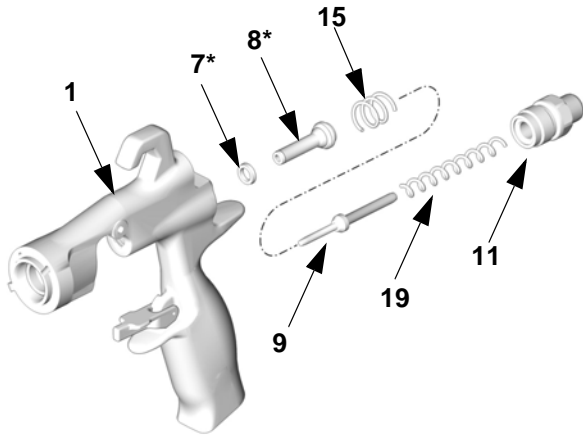

TI6577B

KUVA 39

Nesteputken vaihto

1. Poista ilman tuloliitin (17) pistooliavaimella (30) ja poista ruuvi (20) 3/16 in. kuusioavaimella.
2. Kierrä nesteen tuloliitin (18) irti. Irrota ja puhdista tai vaihda tulojohdon nestesuodatin (12).
3. Kierrä nesteputken liitin (C) irti pistoolin nesteen tuloaukosta. Irrota tiiviste (22*) varovasti.

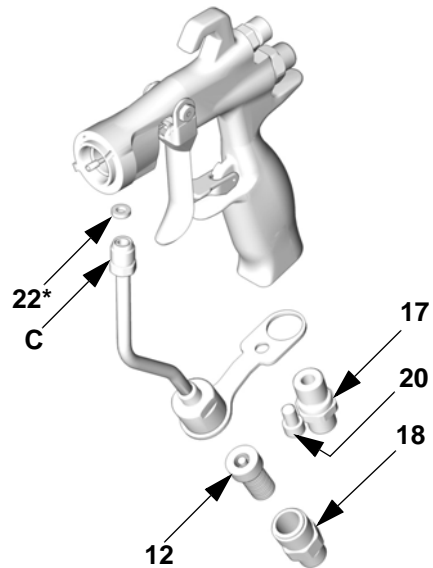

TI6573A

KUVA 40



A series of horizontal lines for writing or correction, spanning the width of the page.

Kokoonpano

HUOMAUTUS: Katso korjaussarjat, sivu 20.

1. Asenna putken tiiviste (22*) pistooliin. Kiristä nesteputken liitin (C) käsin pistoolin nesteen tulojohtoon. Kiristä ilman tuloliitin (17) ja ruuvi (20) käsin. Kiristä nesteputken liitin momenttiin 150-160 in-lb (17-18 N•m). Kiristä ilman tuloliitin momenttiin 210-220 in-lb (24-25 N•m). Kiristä nesteputken kannakkeen ruuvi arvoon 50-60 in-lb (6-7 N•m). ks. KUVA 43.
2. Asenna tulojohdon nestesuodatin (12) nesteputken alaosaan. Kierrä nesteen tuloliitin (18) putken alaosaan. Kiristä momenttiin 175-185 in-lb (20-21N•m). ks. KUVA 43.
3. Laita uusi U-kuppi (7*) tiivisteeseen asennustyökaluun (28*) siten, että U-kupin huulet ovat työkaluun päin kuten kuvassa KUVA 41. Työnnä U-kuppi pistoolin takaosaan, kunnes tuntuu selvä napsahdus.

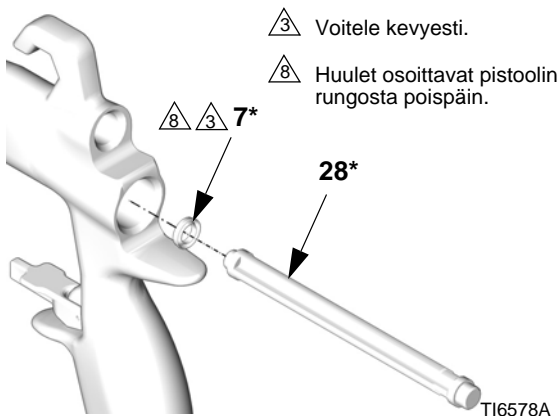

KUVA 41

4. Voitele ilmaventtiilin kokoonpanon (8*) etupää. Liu'uta varovasti ilmaventtiilin kokoonpano pistoolin takaosaa kohden U-kupin (7*) läpi niin pitkälle, kuin se menee. Varo, ettet vahingoita U-kuppia. ks. KUVA 43.
5. Työnnä varovasti akselin (9) ohuempi pää ilmaventtiiliin (8*).
6. Asenna kaksi joustaa (15 ja 19). Kierrä jousisuojaus (11) pistoolin rungon takaosaan. Kiristä momenttiin 210-220 in-lb (24-25 N•m).
7. Voitele kevyesti neulan kokoonpanon O-renkaat ja akseli tiivisteeseen liukumakohdista. Varmista, että O-renkas (2a*) on kunnolla paikoillaan pistoolin rungossa (1).

8. Työnnä neulan kokoonpano (2) pistoolin etuosaan. Ruuvaa nesteneulan kokoonpano mutterinohjaimella (29) pistoolin runkoon (1) ja kiristä arvoon 50-60 in-lb (6-7 N•m). ks. KUVA 42.

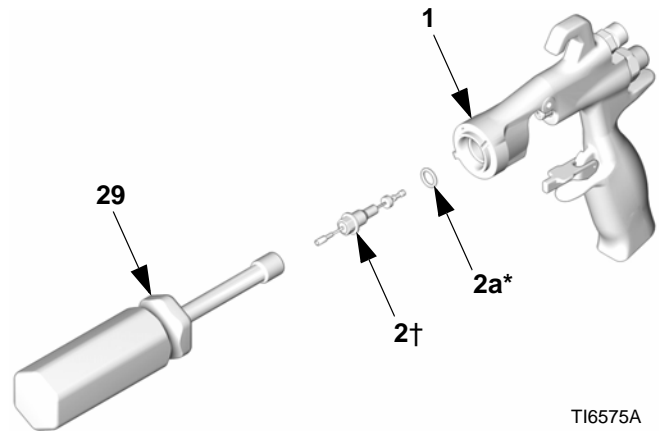

KUVA 42

9. Asenna liipaisin (3), niveltappi (13) ja mutteri (14). Käytä löyhää kierrelukitusta ja varmista, että neulan kokoonpanon (2) messinkiosa on liipaisimen takana. ks. KUVA 43. Voitele niveltappin kummaltakin puolelta kohdista, joissa liipaisin koskettaa tappia ja voitele uloke pistoolin kummaltakin puolelta kohdista, joissa liipaisin koskettaa pistoolin runkoa. Kiristä mutteri arvoon 20-30 in-lb (2-3 N•m).
10. Vedä liipaisimesta, jotta neula vetäytyy taakse, kun kierrät hajotinkokoonpanoa (5) pistoolin runkoon (1) pistooliavaimella (30). Kiristä kiristysmomenttiin 155-165 in-lb (18-19 N•m). Kunnolla kiristettynä laippa on pistoolin pohjassa.
11. Kiinnitä kiinnitysrengas (6), ilmasuutin (21), ja ruiskutus-suutin (33).

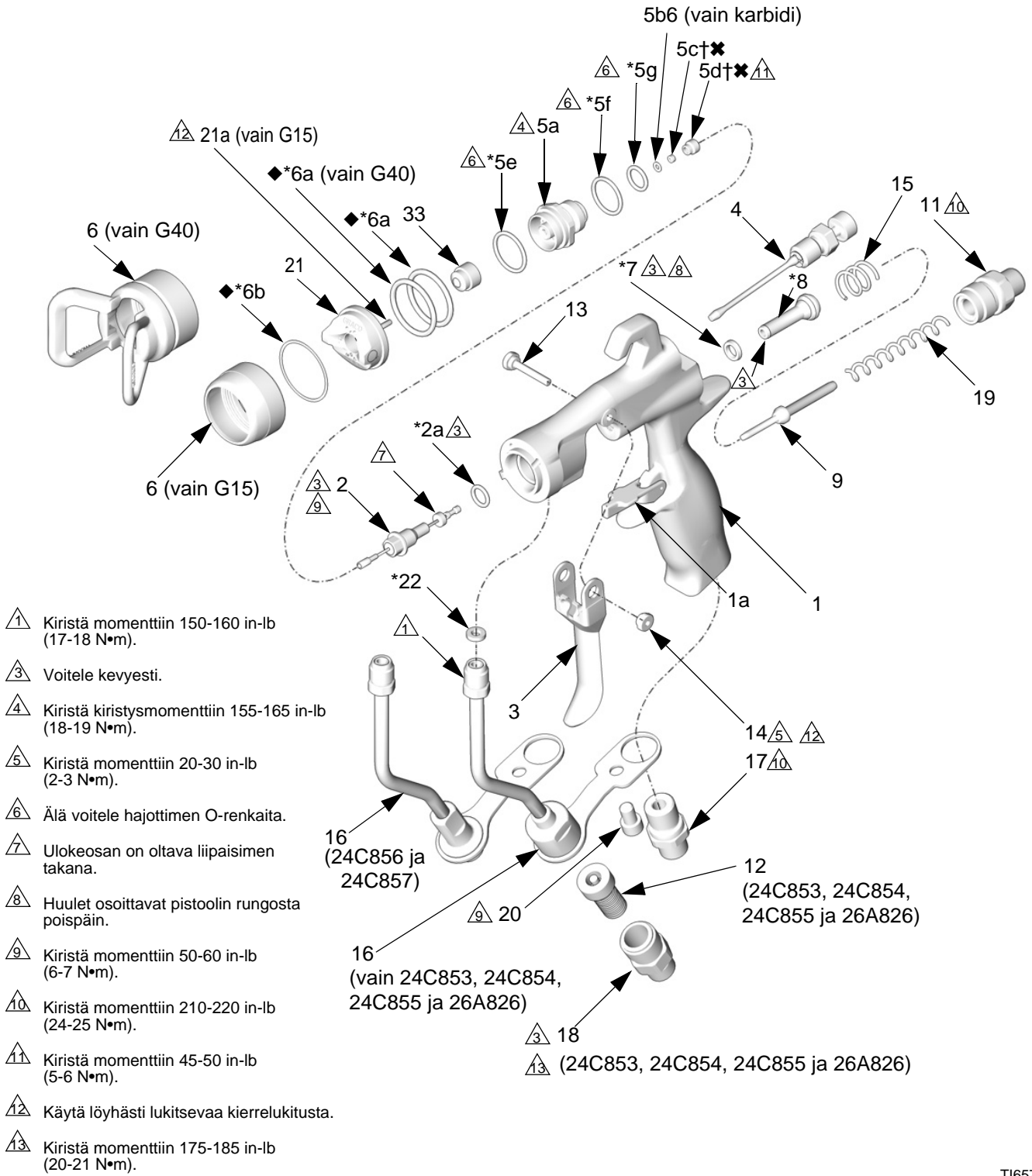

T16579D

KUVA 43

Osat

Osanro 24C853, 24C854, ja 26A826,
pistooli G15

Osanro 24C855, pistooli G40

Osanro 24C856, pistooli G40,
suurivirtauksinen

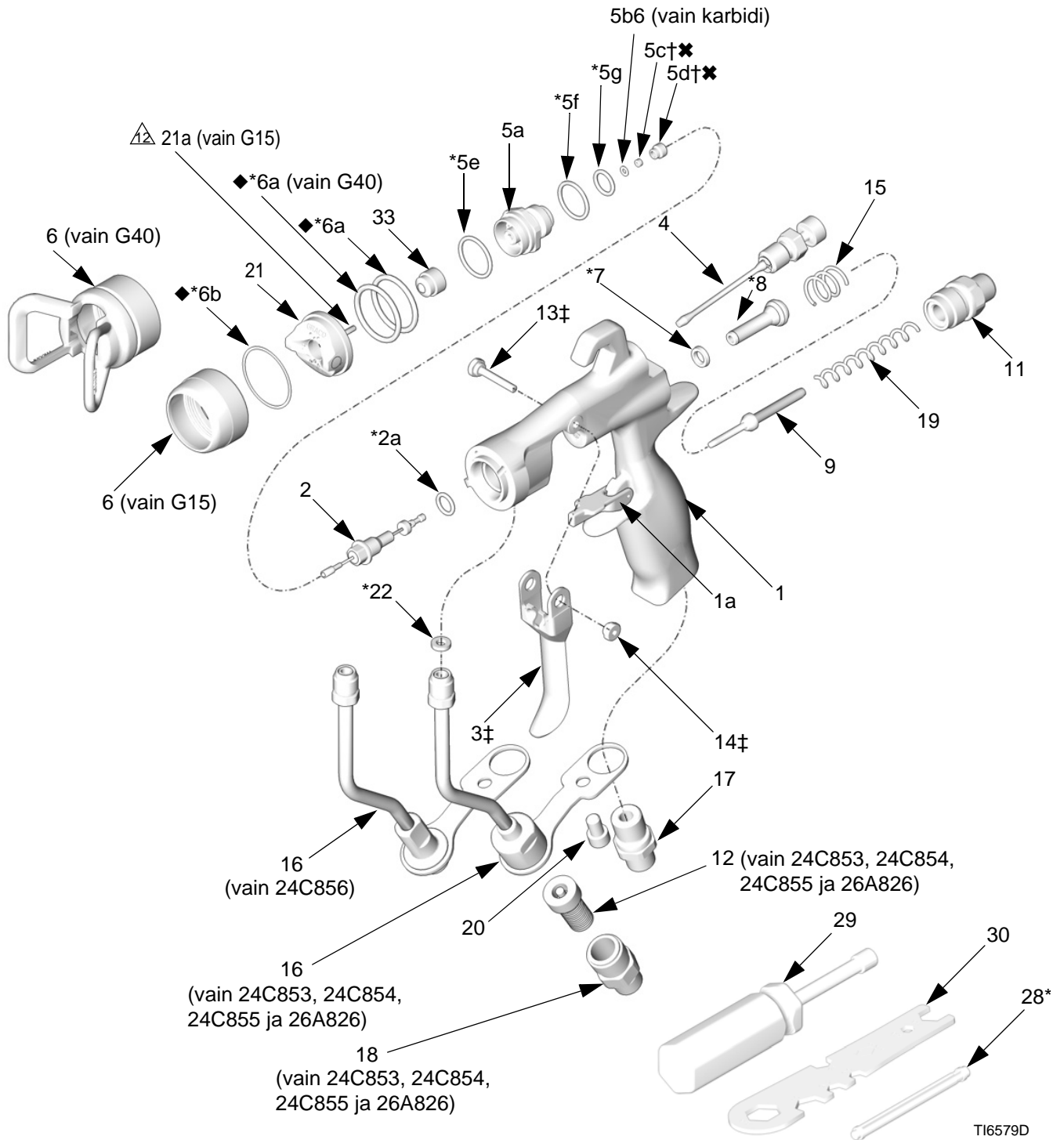

Osanro 24C854, pistooli G15, jossa muovipesä
Osanro 28C853, pistooli G15, jossa karbidipesä
Osanro 28C853, pistooli G15, jossa karbidipesä, lakka ilmakorkki

Viitenu- mero.	Osanro	Kuvaus	Lkm.	Viitenu- mero.	Osanro	Kuvaus	Lkm.
1		RUNKO, pistooli	1	19	119767	JOUSI, puristus (vain 24C854 ja 26A826)	1
1a	249423	STOP, liipaisin	1		115141	JOUSI, puristus, (vain 24C853)	1
2	24B790	NEULA, kok.pano; 3/32 kuula; sst sisältää 2a (vain 24C854) ja 9	1	20	119996	RUUVI, suojus, pistoke hd; 1/4–20 x 3/8 in. (10 mm)	1
	24B789	NEULA, kok.pano; 3/32 kuula; karbidi sisältää 2a (vain 24C853 ja 26A826) ja 9	1	21	24C866	ILMASUUTIN, sisältää osan 21a (24C853 ja 24C854)	1
2a*✓	110004	TIIVISTE, o-rengas; PTFE	1		26A824	Lakka ilmakorkki, sisältää kohdan 21a	1
3‡		LIIPAININ, pistooli	1	21a	24D627	TAPPI, ilmasuutin; kohdistus (3-pakkaus)	1
4	249135	VENTTIILI, viuhka, kok.pano	1	22*✓	115133	TIIVISTE, putki, asetaali	1
5	249132	HAJOTIN, kok.pano (vain 24C854)	1	28*		TYÖKALU, asennus; tiiviste	1
	249133	HAJOTIN, kok.pano (vain 24C853 ja 26A826)	1	29	117642	TYÖKALU, mutterinohjain	1
5a		HAJOTIN, kotelo	1	30	15F446	AVAIN, pistooli	1
5b✘	288619	TIIVISTE, pesä; nailon (vain 24C853 ja 26A826)	1	31▲	222385	KORTTI, varoitus (ei kuvassa)	1
5c†		PESÄ; muovi (vain 24C854)	1	32▲	172479	TARRA, varoitus (ei kuvassa)	1
5c✘		PESÄ; karbidi (vain 24C853 ja 26A826)	1	33		RUISKUTUSSUUTIN, asiakkaan valitsema	1
5d†✘		MUTTERI, pesä	1	33a	183616	TIIVISTE, pää (ei kuvassa)	1
5e*	111116	TIIVISTE, o-rengas; PTFE	1	▲ Vaara- ja varoitustarroja, kilpiä ja kortteja on saatavana vaihto-osina ilman maksua.			
5f*✓	109450	TIIVISTE, o-rengas; PTFE	1	* Sisältyvät tiivisteiden korjaussarjaan 249422 (ostettava erikseen).			
5g*✓	111457	TIIVISTE, o-rengas; PTFE	1	† Sisältyy muovipesän korjaussarjaan 249424 (ostettava erikseen).			
6	24D438	RENGAS, kiinnitys; sisältää 6a:n ja 6b:n	1	✘ Sisältyy karbidipesän korjaussarjaan 249456 (ostettava erikseen).			
6a*◆✓	109213	TIIVISTE, o-rengas; PTFE	1	‡ Sisältyy liipaisimen korjaussarjaan 249585 (ostettava erikseen).			
6b*◆✓	15G320	ALUSLAATTA; PTFE	1	◆ Sisältyy ilmasuuttimen tiivistyssarjaan 253032 (ostettava erikseen).			
7*✓	188493	TIIVISTE, u-kuppi; UHMWPE	1	✓ Ei myydä erikseen.			
8*		VENTTIILI, ilma, kok.pano	1				
9	16A529	AKSELI, nestejousi	1				
11	15F195	SUOJUS, jousi	1				
12	224453	SUODATIN, suutin (5 pakk.)	1				
13‡	15F739	TAPPI, nivel	1				
14‡	15F740	TAPPI, nivel, mutteri	1				
15	114069	PURISTUSJOUSI	1				
16	24D436	PUTKI, kok.pano; sisältää osan 22	1				
17	15F202	LIITIN, ilman sisääntulo	1				
18	24D437	LIITIN, letku; katso liitântätarvikkeet JIC-kierteillä	1				

Osanro 24C855, G40-pistooli, jossa vakiosuutin
Osanro 24C856, pistooli G40, suurivirtauksinen

Viitenumero.	Osanro	Kuvaus	Lkm.	Viitenumero.	Osanro	Kuvaus	Lkm.
1		RUNKO, pistooli	1	18	24D437	LIITIN, letku (vain 24C855); katso liitántatarvikkeet JIC-kierteillä.	1
1a	249423	STOP, liipaisin	1				
2	24B789	NEULA, kok.pano; 3/32 kuula; karbidi sisältää osat 2a ja 9	1	19	115141	PURISTUSJOUSI	1
2a*✓	110004	TIIVISTE, o-rengas; PTFE	1	20	119996	RUUVI, suojus, pistoke-hd; 1/4–20 x 3/8 in. (10 mm) (vain 24C855)	1
3‡		LIIPASIN, pistooli	1				
4	249135	VENTTIILI, viuhka, kok.pano	1	21	249180	Ilmasuutin	1
5	249133	HAJOTIN, kok.pano	1	22*✓	115133	TIIVISTE, putki, asetaali	1
5a		HAJOTIN, kotelo	1	28*		TYÖKALU, asennus; tiiviste	1
5b✘	288619	TIIVISTE, pesä; nailon	1	29	117642	TYÖKALU, Mutterinohjain	1
5c✘		PESÄ; karbidi	1	30	15F446	AVAIN, pistooli	1
5d✘		MUTTERI, pesä	1	31▲	222385	KORTTI, varoitus (ei kuvassa)	1
5e*	111116	TIIVISTE, o-rengas; PTFE	1	32▲	172479	TARRA, varoitus (ei kuvassa)	1
5f*✓	109450	TIIVISTE, o-rengas; PTFE	1	33		RUISKUTUSSUUTIN, asiakkaan valitsema	
5g*✓	111457	TIIVISTE, o-rengas; PTFE	1	33a	183616	TIIVISTE, pää (ei kuvassa)	1
6	24D439	SUUTTIMEN SUOJUS, sisältää osat 6a ja 6b (vain 24C855 ja 24C856)	1				
6a*◆✓	109213	TIIVISTE, o-rengas; PTFE	2	▲	<i>Vaara- ja varoitustarroja, kilpiä ja kortteja on saatavana vaihto-osina ilman maksua.</i>		
6b*◆✓	15G320	ALUSLAATTA; PTFE	1	*	<i>Sisältyvät tiivisteiden korjaussarjaan 249422 (ostettava erikseen).</i>		
7*✓	188493	TIIVISTE, u-kuppi; UHMWPE	1	✘	<i>Sisältyy karbidipesän korjaussarjaan 249456 (ostettava erikseen).</i>		
8*		VENTTIILI, ilma, kok.pano	1	‡	<i>Sisältyy liipaisimen korjaussarjaan 249585 (ostettava erikseen).</i>		
9	16A529	AKSELI, nestejousi	1	◆	<i>Sisältyy ilmasuuttimen tiivistyssarjaan 253032 (ostettava erikseen).</i>		
11	15F195	SUOJUS, jousi	1	✓	<i>Ei myydä erikseen.</i>		
12	224453	SUODATIN, suutin (5-pakkaus, vain 24C855)	1				
13‡	15F739	TAPPI, nivel	1				
14‡	15F740	TAPPI, nivel, mutteri	1				
15	114069	PURISTUSJOUSI	1				
16	24D436	PUTKI, kok.pano, sisältää osan 22 (vain 24C855)	1				
	249317	PUTKI, kok.pano (vain 24C856)	1				
17	15F202	LIITIN, ilman sisääntulo	1				



A series of horizontal lines for writing, starting from the top line and extending down to the bottom line.

Osanro 24C857, G40-pistooli, jossa RAC-suutin

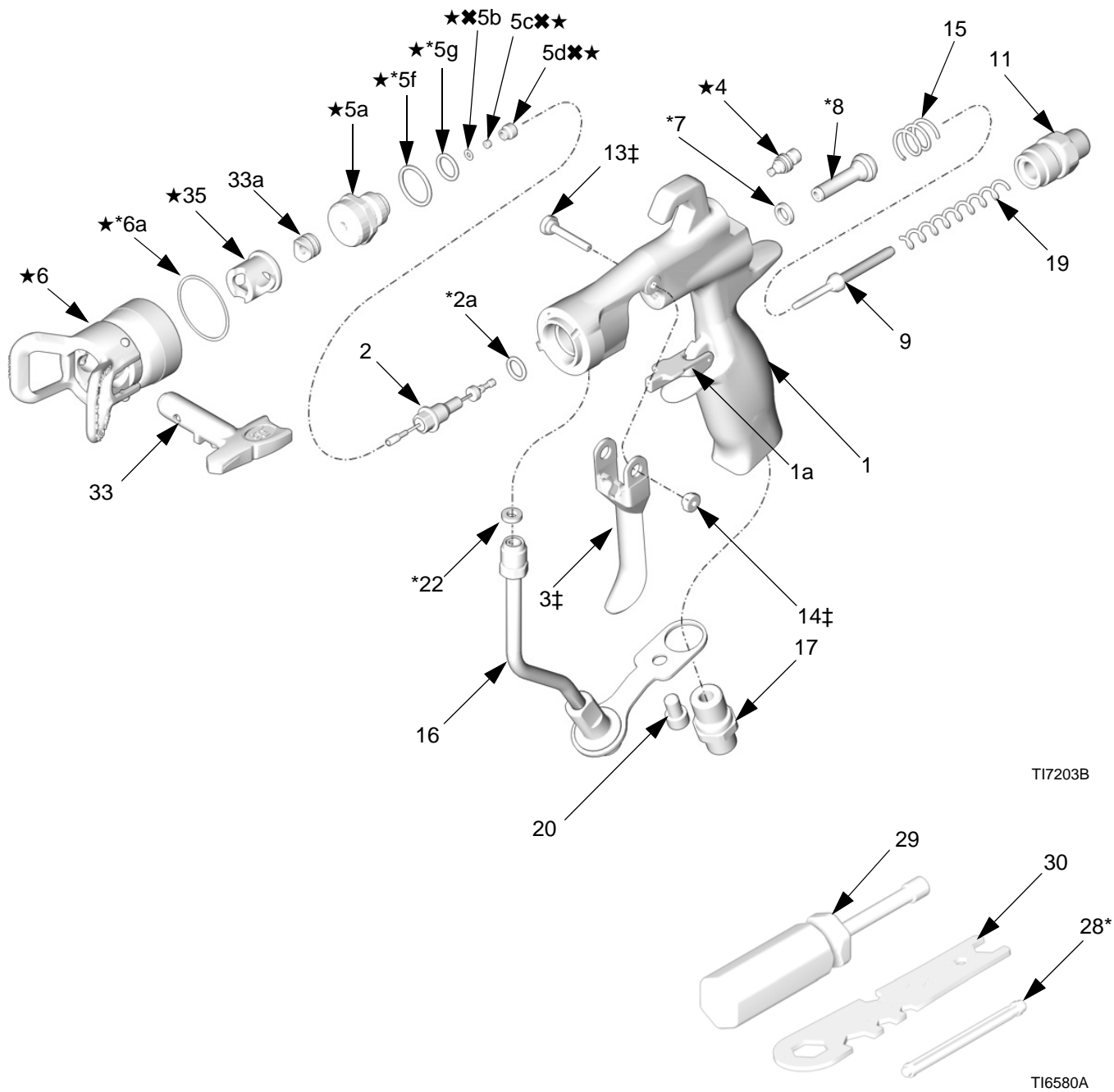

Osanro 24C857, G40-pistooli, jossa RAC-suutin

Viitenu- mero.	Osanro	Kuvaus	Lkm.	Viitenu- mero.	Osanro	Kuvaus	Lkm.
1		RUNKO, pistooli	1	22*✓	115133	TIIVISTE, putki, asetaali	1
1a	249423	STOP, liipaisin	1	28*		TYÖKALU, asennus; tiiviste	1
2	24B789	NEULA, kok.pano; 3/32 kuula; karbidi sisältää osat 2a ja 9	1	29	117642	TYÖKALU, mutterinohjain	1
2a*✓	110004	TIIVISTE, o-rengas; PTFE	1	30	15F446	AVAIN, pistooli	1
3‡		LIIPASIN, pistooli	1	31▲	222385	KORTTI, varoitus (ei kuvassa)	1
4★	15G713	MUTTERI, ilmatulppa	1	32▲	172479	TARRA, varoitus (ei kuvassa)	1
5★	249877	HAJOTIN, kok.pano, RAC	1	33		RUISKUTUSSUUTIN, asiakkaan valitsema, katso suuttimen valintakaavio, sivu 32, sisältää osan 33a	1
5a★		HAJOTIN, kotelo	1	33a	246453	RAC-TIIVISTE, vakio, musta	1
5b★★	288619	TIIVISTE, pesä; nailon	1		248936	RAC-TIIVISTE, liuottimia kestävä, oranssi	1
5c★★		PESÄ; karbidi	1	35★	15F442	PESÄ, sylinteri	1
5d★★		MUTTERI, pesä	1				
5e*★✓	111116	TIIVISTE, o-rengas; PTFE	1				
5f*★✓	109450	TIIVISTE, o-rengas; PTFE	1				
5g*★✓	111457	TIIVISTE, o-rengas; PTFE	1				
6★	24C921	SUUTTIMEN SUOJUS/ ILMASUUTTIMEN KOK.PANO, sisältää osan 35	1				
6a*★✓	109213	TIIVISTE, o-rengas, PTFE	1				
7*✓	188493	TIIVISTE, u-kuppi; UHMWPE	1				
8*		VENTTIILI, ilma, kok.pano	1				
9	16A529	AKSELI, nestejousi	1				
11	15F195	SUOJUS, jousi	1				
13‡	15F739	TAPPI, nivel	1				
14‡	15F740	TAPPI, nivel, mutteri	1				
15	114069	PURISTUSJOUSI	1				
16	249317	PUTKI, kok.pano	1				
17	15F202	LIITIN, ilman sisääntulo	1				
19	115141	PURISTUSJOUSI	1				
20	119996	RUUVI, suojus, pistoke hd; 1/4– 20 x 3/8 in. (10 mm)	1				

▲ Vaara- ja varoitustarroja, kilpiä ja kortteja on saatavana vaihto-osina ilman maksua.

* Osat sisältyvät tiivisteiden korjaussarjaan 249422 (myydään erikseen).

✘ Karbidipesän korjaussarjaan 249456 sisältyvät osat (ostettava erikseen).

‡ Liipaisimen korjaussarjaan 249585 sisältyvät osat (ostettava erikseen).

★ RAC-muunnossarjaan 24C791 sisältyvät osat (ostettava erikseen).

✓ Ei myydä erikseen.

Ruiskutussuutinten valintataulukko

Ruiskutussuuttimet, käytetään ilmasuuttimen G15/G40 kanssa

AAM Ruiskutussuuttimet hienoa viimeistelyä varten

Suosittelaaan korkeaa viimeistelylaatua edellyttäviin sovelluksiin matalalla ja keskipaineella.

Tilaa haluamasi suutin, **osanro AAMxxx**, jossa xxx = 3-numeroinen luku alla olevasta taulukosta.



GG4 Ruiskutussuuttimet teollisia sovelluksia varten

Suosittelaaan kovaa kulutusta vaativiin sovelluksiin korkealla paineella.

Tilaa haluttu suutin, **osanro GG4xxx**, jossa xxx = 3-numeroinen luku alla olevasta taulukosta.

HUOMAUTUS:

- Kaikkia ruiskutussuutinten valintataulukossa alla olevia suuttimia voi käyttää mallin G40 pistoolien kanssa. Käytä taulukon harmaalla varjostetulla alueella olevia suuttimia vain mallin G40 pistoolien kanssa.
- Älä käytä taulukon harmaalla varjostetulla alueella olevia suuttimia mallin G15 pistoolien kanssa.

										
<p>Älä käytä suuttimia ruiskutussuutinten valintataulukon harmaalla varjostetulla alueella mallin G15 pistoolien kanssa. G15-pistooleja ei ole suunniteltu käytettäväksi korkealla paineella. Tämän varoituksen huomiotta jättäminen saattaa aiheuttaa vakavan tapaturman, mukaan lukien nesteen tunkeutuminen ihoon ja roiskuminen silmiin tai iholle.</p>										

Aukon koko tuumaa (mm)	* Nesteen tuotto fl oz/min (lpm)		Suurin kuvion leveys 305 mm:ssä tuumaa (mm)								
	600 psi:ssä (4,1 MPa, 41 baria)	kun 1000 psi (7,0 MPa, 70 baria)	2-4 (100)	4-6 (150)	6-8 (200)	8-10 (250)	10-12 (300)	12-14 (350)	14-16 (400)	16-18 (450)	18-20 (500)
	Ruiskutussuutin										
† 0.007 (0.178)	4.0 (0.1)	5.2 (0.15)	★107	207	307						
† 0.009 (0.229)	7.0 (0.2)	9.1 (0.27)	109	209	309	409	509				
† 0.011 (0.279)	9.5 (0.28)	12.5 (0.37)	111	211	311	411	511	611	*711		
0.013 (0.330)	12.0 (0.35)	16.0 (0.47)		213	313	413	513	613	713		
0.015 (0.381)	16.0 (0.47)	21.0 (0.62)		215	315	415	515	615	715	815	
0.017 (0.432)	20.0 (0.59)	26.5 (0.78)		217	317	417	517	617	717	817	917
0.019 (0.483)	28.0 (0.8)	36.3 (1.09)		219	319	419	519	619	719	819	919
0.021 (0.533)	35.0 (1.0)	45.4 (1.36)			321	421	521	621	721	821	921
‡ 0.023 (0.584)	40.0 (1.2)	51.9 (1.56)				423	523	623	723		923
‡ 0.025 (0.635)	50.0 (1.5)	64.8 (1.94)				425		625	725	825	★925
‡ 0.027 (0.686)	58.5 (1.7)	75.8 (2.27)					527	627		827	
‡ 0.029 (0.737)	68.0 (1.9)	88.2 (2.65)						629			
‡ 0.031 (0.787)	78.0 (2.2)	101.1 (3.03)				431		631			
‡ 0.033 (0.838)	88.0 (2.5)	114.1 (3.42)						633		★833	
‡ 0.035 (0.889)	98.0 (2.8)	127.1 (3.81)				435					
‡ 0.037 (0.940)	108.0 (3.1)	140.0 (4.20)							737		
‡ 0.039 (0.991)	118.0 (3.4)	153.0 (4.59)					539	639		839	

* Suuttimet testataan vedessä.

Nestevirtaus (Q) muilla paineilla (P) voidaan laskea tästä kaavasta: $Q = (0,041) (QT) \sqrt{P}$
missä QT = nestevirtaus (fl oz/min) 600 psi:llä yllä olevasta taulukosta valitulla aukon koolla.

† Nämä suuttimet sisältävät 150 silmäkoon suutinsuodattimen.

★ vain GG4 suuttimet.

* Vain AAM-suuttimet.

‡ Älä käytä näitä suuttimia mallin G15 pistoolien kanssa.

AAF aukolliset ruiskutuslaitteet hienoon viimeistelyyn

Suositellaan korkeaa viimeistelylaatua edellyttäviin sovelluksiin matalalla ja keskipaineella. AAF-suuttimissa on aukko, joka auttaa hajottamaan läpinäkyviä ohennusaineita, mukaan lukien lakat.

Tilaa haluamasi suutin, **osanro AAFxxx**, jossa xxx = 3-numeroinen luku alla olevasta taulukosta.

Aukon koko tuumaa (mm)	* Nesteen tuotto fl oz/min (lpm)		Suurin kuvion leveys 305 mm:ssä tuumaa (mm)					
	600 psi:ssä (4,1 MPa, 41 bar)	kun 1000 psi (7,0 MPa, 70 bar)	4-6 (150)	6-8 (200)	8-10 (250)	10-12 (300)	12-14 (350)	14-16 (400)
			Ruiskutuslaitteet					
0.009 (0.229)	7.0 (0.21)	8.5 (0.25)	208	308	408			
0.011 (0.279)	9.5 (0.28)	12.5 (0.37)	210	310	410	510	610	710
0.013 (0.330)	12.0 (0.35)	16.0 (0.47)	212	312	412	512	612	712
0.015 (0.381)	16.0 (0.47)	21.0 (0.62)			414	514	614	714
0.017 (0.432)	20.0 (0.59)	26.5 (0.78)			416	516	616	716

* Suuttimet testataan vedessä.

Nestevirtaus (Q) muilla paineilla (P) voidaan laskea tästä kaavasta: $Q = (0,041) (QT) \sqrt{P}$
missä QT = nestevirtaus (fl oz/min) 600 psi:llä yllä olevasta taulukosta valitulla aukon koolla.

RAC SwitchTips-suuttimet, käytetään G40 RAC-ilmasuutinten kanssa

HUOMAUTUS: Kaikkia ruiskutuslaitteiden valintataulukoissa alla olevia suuttimia voi käyttää mallin G40 pistoolien kanssa, jos niissä on RAC-ilmasuutin 24C921.

HUOMAUTUS: Ruiskutuslaitteet on joskus pakattu yhteen muiden myyntiä edistävien osien kanssa, jotka on tarkoitettu korkeapainetuotteiden markkinoille. Älä huomioi ylimääräisiä osia.

LTX RAC -ruiskutuslaitteet

Tilaa haluamasi suutin, **osanro LTx**, jossa xxx = 3-numeroinen luku alla olevasta taulukosta.

Aukon koko mm:nä	* Nesteen tuotto, 2000 psi:ssä (14,0 MPa, 140 bar) fl oz/min (lpm)	❖ Kuvion suurin leveys 12 tuumassa (305 mm) tuumaa (mm)								
		2-4 (100)	4-6 (150)	6-8 (200)	8-10 (250)	10-12 (300)	12-14 (350)	14-16 (400)	16-18 (450)	18-20 (500)
		Ruiskutuslaitteet								
0.009 (0.229)	11.2 (0.33)	109	209	309	409	509				
0.011 (0.279)	16.6 (0.49)	111	211	311	411	511	611			
0.013 (0.330)	23.3 (0.69)		213	313	413	513	613			
0.015 (0.381)	30.8 (0.91)	115	215	315	415	515	615			
0.017 (0.432)	39.5 (1.17)		217	317	417	517	617		817	
0.019 (0.483)	49.7 (1.47)		219	319	419	519	619		819	
0.021 (0.533)	60.5 (1.79)		221	321	421	521	621	721	821	
0.023 (0.584)	72.7 (2.15)			323	423	523	623	723		
0.025 (0.635)	85.9 (2.54)		225	325	425	525	625			
0.027 (0.686)	100.0 (2.96)		227	327	427	527	627		827	
0.029 (0.737)	115.6 (3.42)			329	429	529	629	729		
0.031 (0.787)	131.8 (3.90)		231	331	431	531	631		831	
0.033 (0.838)	149.4 (4.42)				433	533	633		833	
0.035 (0.889)	168.4 (4.98)		235	335	435	535	635	735	835	

* Suuttimet testataan vedessä.

Nestevirtaus (Q) muilla paineilla (P) voidaan laskea tästä kaavasta: $Q = (0,041) (QT) \sqrt{P}$
missä QT = nestevirtaus (fl oz/min) yllä olevasta taulukosta valitulla aukon koolla.

❖ Mitattu ILMAN ilmastusta. Ilma-avusteinen pienentää kuvioiden pituuksia 1-2 tuumalla.

RAC SwitchTips, käytetään G40 RAC-ilmasuutinten kanssa, jatkuu

HUOMAUTUS: Kaikkia ruiskutussuutinten valintataulukoissa alla olevia suuttimia voi käyttää mallin G40 pistoolien kanssa, jos niissä on RAC-ilmasuutin 24C921.

FFT hienoon viimeistelyyn tarkoitetut RAC-ruiskutussuuttimet

Tilaa haluamasi suutin, **osanro FFTxxx**, jossa xxx = 3-numeroinen luku alla olevasta taulukosta.

Aukon koko mm:nä	* Nestetuotos kun 2000 psi (14,0 MPa, 140 bar) fl oz/min (lpm)	❖ Kuvion suurin leveys 12 tuumassa (305 mm) tuumaa (mm)				
		4-6 (150)	6-8 (200)	8-10 (250)	10-12 (300)	12-14 (350)
		Ruiskutussuutin				
0.008 (0.203)	8.8 (0.26)	208	308			
0.010 (0.254)	13.9 (0.41)	210	310	410	510	
0.012 (0.305)	19.9 (0.59)	212	312	412	512	612
0.014 (0.356)	27.0 (0.80)	214	314	414	514	614

WRX WideRAC -ruiskutussuuttimet

Tilaa haluamasi suutin, **osanro WRxxxx**, jossa xxxx = 4-numeroinen luku alla olevasta taulukosta.

Aukon koko tuumaa (mm)	* Nestetuotos kun 2000 psi (14,0 MPa, 140 bar) fl oz/min (lpm)	❖ Kuvion suurin leveys 12 tuumassa (305 mm) 24 tuumaa (610 mm)
		Ruiskutussuutin
0.021 (0.533)	60.5 (1.79)	1221
0.023 (0.584)	72.7 (2.15)	1223
0.025 (0.635)	85.9 (2.54)	1225
0.027 (0.686)	100.0 (2.96)	1227
0.029 (0.737)	115.6 (3.42)	1229
0.031 (0.787)	131.8 (3.90)	1231
0.033 (0.838)	149.4 (4.42)	1233
0.035 (0.889)	168.3 (4.98)	1235
0.037 (0.940)	187.9 (5.56)	1237
0.039 (0.991)	208.9 (6.18)	1239

* Suuttimet testataan vedessä.

Nestevirtaus (Q) muilla paineilla (P) voidaan laskea tästä kaavasta: $Q = (0,041) (QT) \sqrt{P}$
missä QT = nestevirtaus (fl oz/min) yllä olevasta taulukosta valitulla aukon koolla.

❖ Mitattu ILMAN ilmavirtaa. Ilma-avusteinen pienentää kuvioiden pituuksia 1-2 tuumalla.

Lisävarusteet

Käytä vain alkuperäisiä Gracon osia ja lisävarusteita

Ilmanoton liitin- ja letkusarja 249473

Vaihtoehtoinen liitin ilmanottoon ja letkulle. 3/8 in. - 1/4 npt(f) Push-to-Lock -liitin, 25 ft (7,62 m) pitkä, 3/8 in. (9,5 mm) sisähalkaisija, nailon putkitus.

Ilmaletku 241811

Suurin käyttöpainne 100 psi (0,7 Mpa, 7 bar)
1/4-18 npsm(fbe), 1/4 in. (6 mm) sisähalkaisija, 25 ft (7,62 m) pitkä polyuretaaniputkitus.

Ilmajohdon pikaliitin

208536 Ilmajohdon pikaliitin

169967 Ilmajohdon pikaliittimen tappi

Nestesuodatinsarjat

224453 100 silmäkoon (0,005 aukkojako) vaihtonestesuodattimet. 5 kpl.

238563 60 silmäkoon (0,009 aukkojako) vaihtonestesuodattimet karkeampien hiukkasten suodattamiseen vakiomallisten 100 silmäkoon suodatinten tilalle. 3 kpl.

Nesteletku 241812

Suurin käyttöpainne 3 500 psi (24 MPa, 242 bar)
1/4-18 npsm, (fbe) 3/16 in. (5 mm) sisähalkaisija, 7,62 m pitkä, polyuretaanipintaista nailonputkea.

Kiertoliitin 189018

Suurin käyttöpainne 5 800 psi (40 MPa, 400 bar)
Liitin pistoolin ja nesteletkun liikuttelun helpottamiseksi. 1/4–18 npsm. Kastuvat osat 17-4 PH SST.

Pistooliharja 101892

Käytä pistoolin puhdistamiseksi.

G15-pistoolin huuhtelusäiliön liitin 15G093

Liitin pistoolin huuhtelusäiliötä 244105 ja G15-ruiskutuspistooleita varten.

G40-pistoolin huuhtelusäiliön liitin 15G346

Liitin pistoolin huuhtelusäiliötä 244105 ja G40-ruiskutuspistooleita varten.

Pistoolin voiteluaine 111265

Yksi 113 gramman putkilo (ei-silikoni) voiteluainetta nestetiivisteen ja kuluvien osien voiteluun.

Korkeapaineisen nesteen palloventtiili 238694

Suurin käyttöpainne 5 000 psi (35 MPa, 350 bar)
3/8 npt(mbe). Kastuvat osat SST, PEEK-pesät, PTFE-tiivisteet. Yhteensopiva hapolla katalysoitujen materiaalien kanssa. Voidaan käyttää nesteiden tyhjennysventtiilinä.

HVLP-tarkistussarja 24C788

Käytä ilmasuuttimen paineen tarkistamiseksi eri ilmansyöttöpaineilla. **Älä käytä varsinaiseen ruiskutukseen.**

HUOMAUTUS: Hajotusilmanpaine ei saa ylittää 10 psi:iä (70 kPa, 0,7), jotta se olisi HVLP-määräysten mukainen.

RAC-tiiviste 246453

Viiden vakiomallisen vaihto-RAC-tiivisteiden pakkaus (nimike 33a).

Asetaali-RAC-tiiviste 248936

Viiden muovisen (asetaali) vaihto-RAC-tiivisteiden pakkaus (nimike 33a).

Suuttimen tiivisteiden korjaussarja 26C713

Sisältää tiivistealuslaatat (kymmenen pakkaus).

G40 RAC-muunnossarja 24C791

Sarja sisältää osat, joilla voidaan muuntaa vakiomallinen G40-pistooli RAC-pistooliksi. LTX-ruiskutuslaitteeseen ei kuulu sarjaan.

Ilmasuuttimen lakkasarja 289080

Sarja sisältää ruiskutettavalle lakalle sopivan ilmasuuttimen.

Ilmasuuttimen pesäsarja 253032

Viiden tiivisteiden ja viiden o-renkaan sarja ilmasuutinasennelmalle.

Tiivisteiden korjaussarja 249422

Sarja sisältää vaihtoa varten O-renkaat, tiivisteiden, U-kupin, ilmaventtiilin kokoonpanon ja tiivisteiden asennustyökalun.

Muovipesän korjaussarja 249424

Sarja sisältää vaihtoa varten muovipesän (10 pakkaus) ja pesän mutterin mallin G15-pistoolille.

SST-pesän korjaussarja 287962

Sarja sisältää kootun SST-pesällä varustetun hajottimen käytettäväksi pigmentoitujen happokatalysoitujen materiaalien kanssa. Käytetään vain pistoolin 24C854 kanssa.

Karbidipesän korjaussarja 249456

Sarja sisältää vaihtoa varten karbidipesän, pesän tiivisteet ja pesän mutterin mallin G40 pistoolille. Sarjaa voidaan käyttää myös mallin G15 pistoolien kanssa.

Karbidipesän tiivistesarja 288619

Sarja sisältää vaihtoa varten nailonpesän tiivisteet (10 kpl) mallin G40-pistooleille ja G15-pistooleille, joissa on karbidipesät.

Suuttimen suodatinsarja 241804

Vaihtosuodattimia ruiskutussuuttimen aukkokokoihin 0,007, 0,009 ja 0,011. 10 kpl.

Liipaisimen korjaussarja 249585

Sarja sisältää vaihtoliipaisimen, niveltapit (5 kpl) ja niveltappien mutterit (5 kpl).

Liipaisimen pysäytyssarja 249423

Sarja sisältää vaihtoa varten liipaisimen pysäyttimen ja tapin.

Täydellinen pistoolin puhdistussarja 15C161

Sarja sisältää harjat ja työkalut pistoolin kunnossapittoa varten.

Neulojen irrotussarja 249598

Sarja sisältää piikit pistoolin suuttimen irrottamiseksi.



Tuuletinventtiilin säätösarja 289499

Sarjaan kuuluu tuuletinventtiilin vaihtosarja, jota voidaan säätää tarkemmin.

Nesteliitinsarja 24C356, JIC-kierteet

Sarja sisältää 1/2-20 JIC-kierteisen nesteen syöttöliitännän.

Osienvaihdettavuusopas

Kuvaus	Osanumero uudet mallit (24Cxxx)	Osanumero, vanhemmat mallit*	Vaihdettavuus?	
			Kyllä	Ei
Nestejousen akseli	16A529	15F193 15F194	Kyllä	16A529 yhdistää nestejousen akselin ja pesän yhdeksi osaksi. Suoraan vaihdettavissa.
Ohjaustappi	24D627	15G618	Ei	Uusi tappi on lyhyempi, jotta se sopii uuteen pistoolin runkoon. Uuden tappi/ilmasuutin -yhdistelmän käyttö vanhassa pistoolissa johtaa kohdistamisominaisuuden menetykseen. Vanhan tappi/ilmasuutin -yhdistelmän käyttö uudessa pistoolissa johtaa vuotoon väärän koon takia.
G15 kiinnitysrengas-sarja Sisältää kiinnitysrenkaan, PFTE o-renkaan ja PFTE-aluslaatan	24D438	15F192	Ei	Katso huomautus taulukossa alla.
G40-kiinnitysrengas/suutinsuojussarja Sisältää kiinnitysrenkaan suojuksella, PFTE o-renkaan ja PFTE-aluslaatan	24D439	249256	Ei	Katso huomautus taulukossa alla
RAC-kuulapesä	15F442 	15J770 	Ei	Toimii kunnolla vain RAC-suutinsuojuksen/ilmasuutinkokoonpanon 24C921 kanssa ja sisältyy siihen sarjaan. Pesä sopii vanhemman mallisiin kokoonpanoihin, mutta sillä on vaikutusta ruiskutustehoon.
AA RAC -suojussarja Sisältää suojuksokoonpanon (pidäkerenkaalla) ja sopivan sylinteripesän.	24C921	288465	Ei	Katso huomautus taulukossa alla.
Neula, karbidikuula, G15 ja G40	24B789	288559	Kyllä	Suoraan vaihdettavissa.
Neula, ruostumaton teräs kuula, G15	24B790	288558	Kyllä	Suoraan vaihdettavissa.
HVLP-tarkistussarja	24C788	249140	Ei	Katso huomautus taulukossa alla.
RAC-pistoolin muunnossarja	24C791	287917	Ei	Voidaan käyttää vain uudessa pistoolissa erilaisen RAC-suojuksen takia. Katso huomautus taulukossa alla.
G15 ilmasuutin	24C866	249596	Ei	Käyttää uutta lyhyempää tappia. Katso huomautus kohdennustapista , tästä taulukosta.
Nesteputken kokoonpano	24D436	249136	Kyllä	Uusi nesteputkikokoonpano sopii vanhoihin pistooleihin vain jos uusi nesteliitin on ostettu, 24D437 (vakiokierteet) tai 24C356 (JIC-kierteet).
Nesteliitin, vakiokierteet	24D437	15F186	Ei	Uusissa nesteliittimissä on erilaiset kierteet, jotka sopivat vain uuteen nesteputkikokoonpanoon (24D436).
Nesteliitin, JIC-kierteet	24C356	Ei saatavissa	Ei	Vaihtaminen keskenään vahingoittaa kierteitä.

HUOMAUTUS: Uusi pidätinrengas on musta ja siinä on karkeat kierteet, vanha pidätinrengas on hopeanvärinen ja siinä on hienommat kierteet. Vaihdokset keskenään vaurioittavat renkaan kierteitä ja pistoolin runkoa.

* Vanhempien mallien osanumeroissa on 288xxx, 287xxx, 249xxx.

Mitat

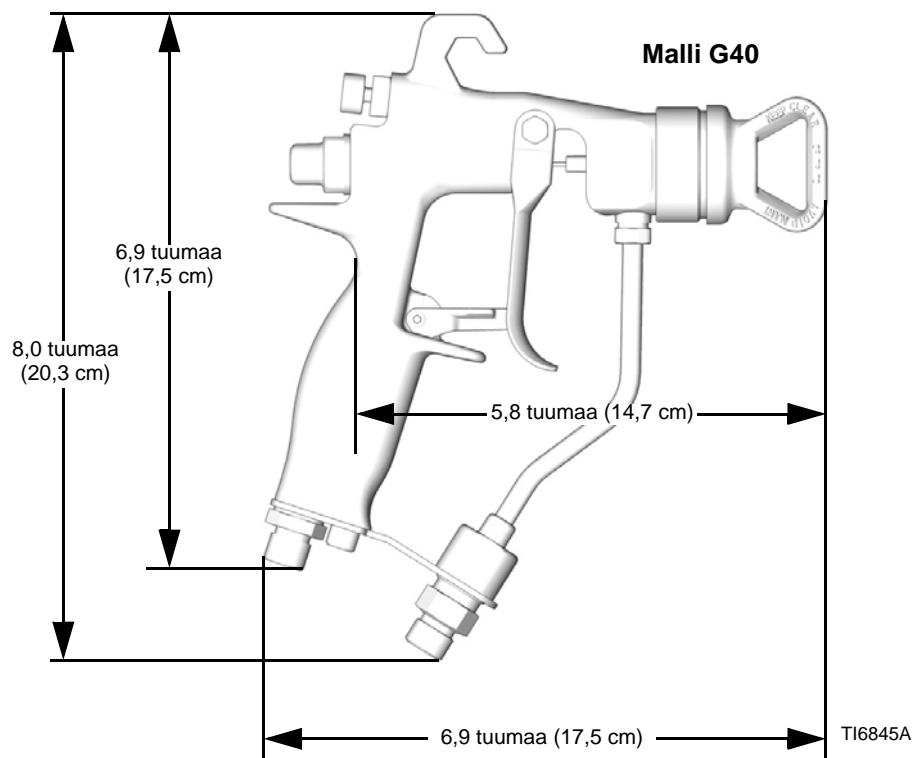
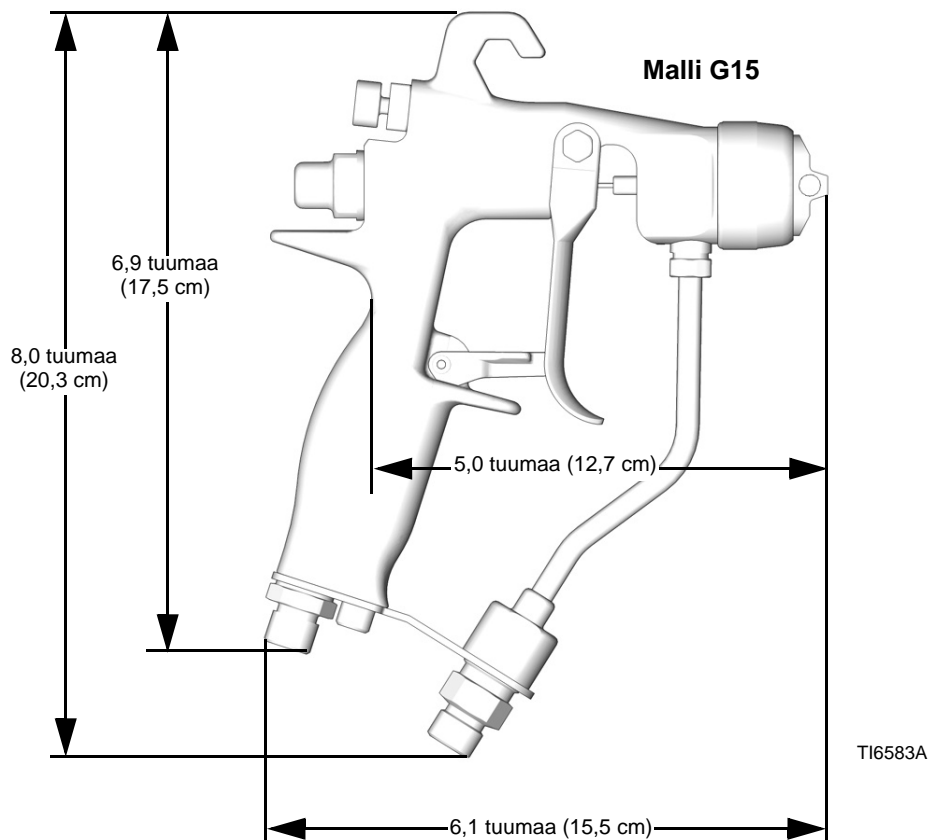

Tekniset tiedot

Nimike	Tiedot
Maksimiestepaine	Malli G15: 1500 psi (10 MPa, 105 bar) Malli G40: 4 000 psi (28 MPa, 280 bar)
Ilman enimmäiskäyttöpaine	100 psi (0,7 MPa, 7 bar)
Pistoolin tuloaukon suurin ilmanpaine HVLP-käytössä. . .	14 psi (0,098 MPa, 0,98 bar)
Nesteen korkein käyttölämpötila	110°F (43°C)
Nesteen tuloaukko	1/4-18 npsm
Ilman tuloaukko	1/4-18 npsm (R1/4-19) ulkokierre
Pistoolin paino	450 g
*Äänenpaine 20 psi (140 kPa, 1,4 bar)	66,9 dBa
*Äänenpaine 100 psi (0,7 kPa, 7 bar)	80,0 dBa
*Äänenvoimakkuus 20 psi (140 kPa, 1,4 bar)	76,8 dBa
*Äänenvoimakkuus 100 psi (0,7 kPa, 7 bar)	89,9 dBa
Kastuvat osat	Ruostumaton teräs, karbidi, erittäin korkeatiheyksinen polyeteeni, tekninen muovi, PTFE, nailon, fluoroelastomeeri

* Kaikki lukemat on otettu suihkuventtiili täysin suljettuna (suihkuventtiilin täysi koko), 20 psi (140 kPa, 1,4 bar) ja 100 psi (0,7 kPa, 7 bar) käyttäjän oletetussa asennossa. Äänenvoimakkuutta on testattu ISO 9614-2:n mukaisesti.

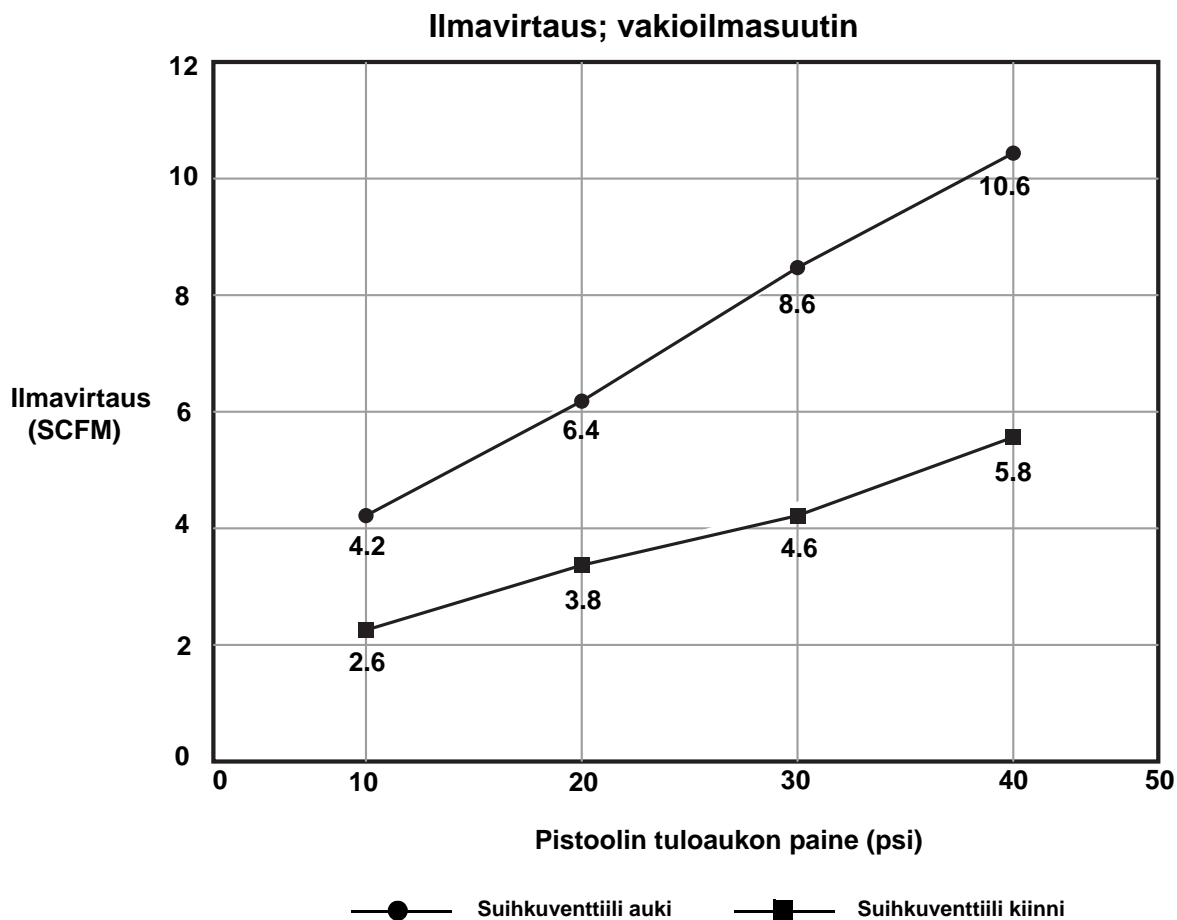

Gracon normaali takuu

Gracon takaa, että kaikki tässä käyttöoppaassa mainitut Gracon valmistamat ja sen nimellä varustetut laitteet ovat materiaalin ja työn osalta virheettömiä sinä päivänä, jolloin ne on myyty alkuperäisen ostajan käyttöön. Lukuun ottamatta Gracon myöntämiä erityisiä, jatkettuja tai rajoitettuja takuita Gracon korjaa tai vaihtaa vialliseksi toteamansa laitteen osan yhden vuoden ajan myyntipäiväyksestä. Tämä takuu on voimassa vain silloin, kun laitteen asennuksessa, käytössä ja kunnossapidossa noudatetaan Gracon kirjallisia suosituksia.

Tämä takuu ei koske yleistä kulumista tai sellaista vikaa, vauriota tai kulumista, joka johtuu virheellisestä asennuksesta, väärästä käytöstä, hankauksesta, korroosiosta, riittämättömästä tai sopimattomasta kunnossapidosta, laiminlyönnistä, onnettomuudesta, laitteen muuttamisesta tai osien vaihtamisesta muihin kuin Gracon osiin, eikä Gracon ole näistä vastuussa. Gracon ei myöskään ole vastuussa viasta, vauriosta tai kulumisesta, joka johtuu Gracon laitteiden ja muiden kuin Gracon toimittamien rakenteiden, lisävarusteiden tai materiaalien välisestä yhteensopimattomuudesta, tai muiden kuin Gracon toimittamien rakenteiden, lisävarusteiden tai materiaalien sopimattomasta suunnittelusta, valmistuksesta, asennuksesta, käytöstä tai kunnossapidosta.

Tämän takuun ehtona on vialliseksi väitetyn laitteen palauttaminen asiakkaan kustannuksella valtuutetulle Gracon-jälleenmyyjälle väitetyn vian varmistamista varten. Jos väitetty vika todetaan, Gracon korjaa tai vaihtaa veloituksetta vialliset osat. Laite palautetaan alkuperäiselle ostajalle ilman kuljetuskustannuksia. Jos laitteen tarkistuksessa ei löydetä materiaali- tai työvirhettä, korjaus tehdään kohtuullista maksua vastaan, johon voi sisältyä kustannukset osista, työstä ja kuljetuksesta.

TÄMÄ TAKUU ON YKSINOMAINEN JA KORVAA KAIKKI MUUT ILMAISTUT TAI OLETETUT TAKUUT, MUKAAN LUKIEN MUUN MUASSA TAKUU MARKKINOITAVUUDESTA TAI SOVELTUVUUDESTA TIETTYYN TARKOITUKSEEN.

Gracon ainoa velvoite ja ostajan ainoa korvaus takuukysymyksissä on yllä esitetyn mukainen. Ostaja suostuu siihen, että mitään muuta korvausta (mukaan lukien mm. satunnaiset tai välilliset vahingonkorvaukset menetetyistä voitoista, menetetyistä myynnistä, henkilö- tai omaisuusvahingoista tai muista satunnaisista tai välillisistä menetyksistä) ei ole saatavissa. Takuuvaade on nostettava kahden (2) vuoden kuluessa myyntipäiväyksestä.

GRACO EI MYÖNNÄ MITÄÄN TAKUUTA JA TORJUU KAIKKI OLETETUT TAKUUT MARKKINOITAVUUDESTA JA SOPIVUUDESTA TIETTYYN TARKOITUKSEEN SELLAISTEN LISÄVARUSTEIDEN, LAITTEIDEN, MATERIAALIEN TAI OSIEN YHTEYDESSÄ, JOTKA GRACO ON MYYNYT MUTTEI VALMISTANUT. Näitä Gracon myymiä, mutta ei valmistamia nimikkeitä (kuten sähkömoottorit, kytkimet, letku jne.) koskee niiden valmistajan mahdollinen takuu. Gracon tarjoaa ostajalle kohtuullista tukea näiden takuiden rikkomisen vuoksi tehdyissä vaateissa.

Missään tapauksessa Gracon ei ole vastuussa epäsuorista, satunnaisista, erityisistä tai välillisistä vahingonkorvauksista, jotka aiheutuvat Gracon laitetoimituksista tai niihin myytyjen tuotteiden tai muiden tavaroiden hankkimisesta, toimivuudesta tai käytöstä, olipa kyseessä sopimusrikkomus, takuunalainen virhe, Gracon laiminlyönti tai jokin muu syy.

Gracon tiedot

Uusimmat tiedot Gracon tuotteista löytyvät sivustolta www.graco.com.

Katso patenttiedot osoitteesta www.graco.com/patents.

TILAUS TEHDÄÄN ottamalla yhteyttä Gracon-jälleenmyyjään tai soittamalla lähimmän jälleenmyyjän selvittämiseksi.
Puhelin: 612-623-6921 **tai ilmaiseksi:** 1-800-328-0211, **faksi:** 612-378-3505

*Kaikki tämän asiakirjan sisältämät tekstit ja kuvat ovat viimeisimpien painatushetkellä käytettävissä olevien tuotetietojen mukaiset.
Gracon varaa oikeuden muutoksiin ilman eri ilmoitusta.*

Käännös alkuperäisistä ohjeista. This manual contains Finnish. MM 3A0149

Gracon pääkonttori: Minneapolis
Kansainväliset toimistot: Belgia, Kiina, Japani, Korea

GRACO INC. P.O. BOX 1441 MINNEAPOLIS, MN 55440-1441
Copyright 2019, Graco Inc. Kaikki Gracon valmistuspaikat on ISO 9001 -rekisteröity.
www.graco.com
Revisio G - 01/2020