

# G15/G40 Sprøjtepistol

3A0445G

DA

En letvægtsserie af luftstøttede sprøjtepistoler til sprøjtning og lakering af diverse malinger og lag, særligt ved applikationer, der kræver atomisering og høj overførselseffektivitet. Kun til professionel brug.



**Vigtige sikkerhedsforskrifter:**

Læs alle advarsler og vejledninger i denne brugerhåndbog. Gem disse forskrifter. Se side 3 for modeloplysninger, inklusiv maksimalt arbejdstryk.

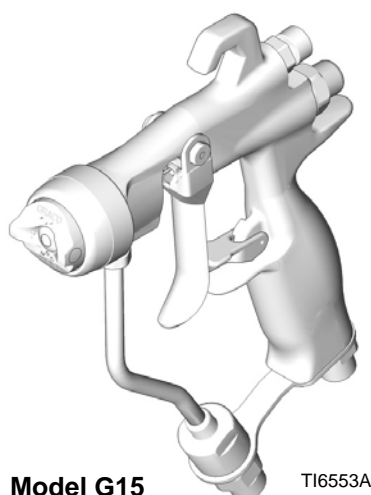

Model G15

TI6553A

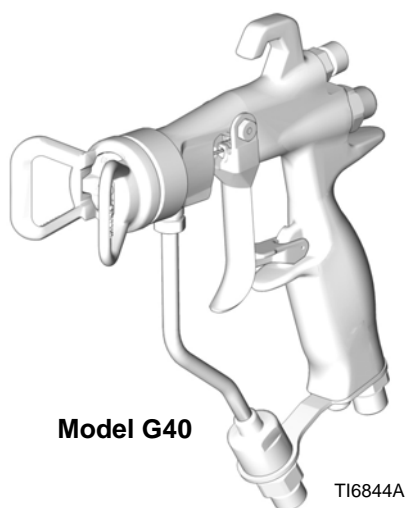

Model G40

TI6844A

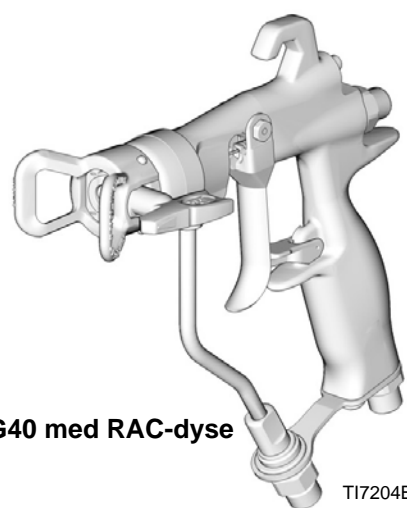

Model G40 med RAC-dyse

TI7204B



# Indholdsfortegnelse







<b>Modeller</b> .....	<b>3</b>	<b>Daglig vedligeholdelse af pistol, gennemskylning og rensning</b> .....	<b>13</b>
<b>Advarsler</b> .....	<b>4</b>	Generel vedligeholdelse af systemet .....	14
<b>Installation</b> .....	<b>6</b>	Vedligeholdelse af væskefilter .....	14
Typisk installation .....	6	Gennemskylning og rensning .....	14
Udluft sprøjtekabinen .....	6	Reverse-A-Clean® (RAC)-dyse .....	16
Jordforbindelse .....	6	<b>Fejlfinding</b> .....	<b>18</b>
Luftledning .....	7	<b>Reparation</b> .....	<b>20</b>
Væskeledning .....	7	Reparationssæt .....	20
<b>Opstilling</b> .....	<b>8</b>	Udskiftning af blæservalv .....	20
Gennemskyl udstyret, før det tages i brug .....	8	Komplet pistolpakningsreparation .....	20
Vælg en sprøjtedyse .....	8	<b>Dele</b> .....	<b>26</b>
Styrestift til lufthætte .....	8	<b>Udvælgelseskema til sprøjtedyser</b> .....	<b>32</b>
Montering af sprøjtedyse .....	8	Sprøjtedyser, til brug med	
Placering af lufthætte .....	8	G15-/G40-lufthætte .....	32
Reverse-A-Clean® (RAC)-dysesamling .....	9	RAC SwitchTips til anvendelse med G40	
<b>Betjening</b> .....	<b>10</b>	RAC-lufthætte .....	33
Trykaflastningsprocedure .....	10	<b>Tilbehør</b> .....	<b>35</b>
Aftræktersikring .....	10	Vejledning til delenes udskiftelighed .....	37
Funktionsprincip for luftstøttet sprøjtepistol .....	11	<b>Mål</b> .....	<b>38</b>
Justering af sprøjtespredning .....	11	<b>Tekniske data</b> .....	<b>39</b>
HVLP-drift .....	12	<b>Graco Standardgaranti</b> .....	<b>40</b>
Væskepåføring .....	12	<b>Oplysninger om Graco</b> .....	<b>40</b>

# Modeller





Del	Serie	Maksimalt lufttryk psi (MPa, bar)	Maksimalt arbejdsvæsketryk psi (MPa, bar)	Beskrivelse	Indehol- der:
24C853	A	100 (0,7, 7,0)	1500 (10,5, 105)	G15 luftstøttet sprøjtepistol med medium tryk, Hårdmetalleje og kugle	24C866 luft hætte med stift
24C854	A	100 (0,7, 7,0)	1500 (10,5, 105)	G15 luftstøttet sprøjtepistol med medium tryk, Plastikleje, kugle i rustfrit stål	
26A826	A	100 (0,7, 7,0)	1500 (10,5, 105)	G15 luftstøttet sprøjtepistol med medium tryk, Hårdmetalleje og kugle, Lak luftdæksel	26A824 luft hætte med stift
24C855	A	100 (0,7, 7,0)	4000 (28, 280)	G40 luftstøttet sprøjtepistol med højt tryk, hårdmetalleje og kugle	249180 luft hætte uden stift
24C856	A	100 (0,7, 7,0)	4000 (28, 280)	G40 luftstøttet sprøjtepistol med højt tryk, høj gennemstrømning, Hårdmetalleje og kugle	
24C857	A	100 (0,7, 7,0)	4000 (28, 280)	G40 luftstøttet sprøjtepistol med højt tryk, hårdmetalleje og kugle, Reverse-A-Clean® (RAC)-dyse	24C921 RAC-luft hætte

# Advarsler

I det følgende beskrives generelle advarsler vedrørende opsætning, brug, jordforbindelse, vedligeholdelse og reparation af dette udstyr. Hvor det er relevant, er der i teksten angivet yderligere og mere specifikke advarsler. Symboler, som forekommer i denne håndbog, henviser til disse generelle advarsler. Når disse symboler forekommer i håndbogen, kan du på disse sider se en beskrivelse af den specifikke fare.

 <b>ADVARSEL</b>	
  	<p><b>BRAND- OG EKSPLOSIONSFARE</b></p> <p>Brændbare dampe i et <b>arbejdsområde</b>, såsom dampe fra opløsningsmidler og maling, kan eksplodere eller antændes. Forebyggelse af brand- og eksplosionsrisiko:</p> <ul style="list-style-type: none"> <li>• Anvend kun udstyret på et sted med god udluftning.</li> <li>• Fjern alle antændelseskilder, f.eks. vågeblus, cigaretter og bærbare elektriske lamper, og undgå faren ved statiske buedannelser fra plastforhæng.</li> <li>• Sørg for, at arbejdsområdet er ryddeligt, samt at der ikke forefindes f.eks. opløsningsmidler, klude og benzin.</li> <li>• Sæt ikke stik i stikkontakter, tag ikke stik ud, og tænd og sluk ikke for strøm eller lys, når der er brændbare dampe til stede.</li> <li>• Sørg for, at alt udstyr i arbejdsområdet er jordforbundet. Se vejledningen under <b>Jordforbindelse</b>.</li> <li>• Anvend kun jordforbundne slanger.</li> <li>• Hold pistolen godt fast mod siden af en jordforbundet metalspand, når pistolens aftrækker aktiveres.</li> <li>• Hvis der opstår statisk gnistdannelse, eller du mærker elektrisk stød, mens udstyret anvendes, skal pumpearbejdet <b>standses øjeblikkeligt</b>. Anvend ikke udstyret, før du har lokaliseret og afhjulpet problemet.</li> <li>• Sørg for, at der er et velfungerende brandslukningsapparat på arbejdsområdet.</li> </ul>
  	<p><b>FARE FOR INJICERING GENNEM HUDEN</b></p> <p>Væske under højt tryk fra pistolen, utætte slanger eller sprængte komponenter kan gennemtrænge huden. Skaden kan se ud som et almindeligt snitsår, men skal betragtes som en alvorlig personskade, der kan medføre behov for amputation. <b>Søg lægehjælp øjeblikkeligt (kirurgisk behandling).</b></p> <ul style="list-style-type: none"> <li>• Foretag ikke sprøjtearbejde uden dyseholder og aftrækkersikring monteret.</li> <li>• Aktivér aftrækkersikringen, når sprøjten ikke anvendes.</li> <li>• Ret aldrig pistolen mod andre personer eller mod nogen del af kroppen.</li> <li>• Læg aldrig din hånd eller fingre over sprøjtedysen.</li> <li>• Forsøg ikke at standse eller afbøje lækager med hænderne, kroppen, handsker eller klude.</li> <li>• Følg den anviste <b>Procedure for trykaflastning</b>, når du standser sprøjtearbejdet, og før du rengør, undersøger eller efterser udstyret.</li> <li>• Tilspænd alle væsketilslutninger, før dette udstyr tages i anvendelse.</li> <li>• Kontrollér slanger og koblinger dagligt. Udskift slidte eller beskadigede dele øjeblikkeligt.</li> </ul>

**ADVARSEL**



 	<p><b>FARE VED FORKERT ANVENDELSE AF UDSTYR</b></p> <p>Forkert anvendelse kan forårsage død eller alvorlig personskade.</p> <ul style="list-style-type: none"> <li>• Betjen aldrig enheden, hvis du er træt eller har indtaget medicin eller alkohol.</li> <li>• Overskrid aldrig det maksimale arbejdstryk eller den maksimalt tilladte temperatur for den svageste komponent i systemet. Se afsnittet <b>Tekniske data</b> i alle udstyrshåndbøgerne.</li> <li>• Anvend væsker og opløsningsmidler, der er kemisk forenelige med dette udstyrs våddeler. Se afsnittet Tekniske data i alle udstyrshåndbøgerne. Læs advarslerne fra producenterne af væske- og opløsningsmidler. Fuldstændige oplysninger om det pågældende materiale fås ved at bede producenten eller forhandleren om det relevante materialesikkerhedsdataark.</li> <li>• Undgå at forlade arbejdsområdet, når udstyret er forsynet med strøm eller under tryk. Sluk for hele udstyret og følg <b>Proceduren for trykudløsning</b>, når udstyret ikke er i brug.</li> <li>• Kontrollér udstyret dagligt. Reparer eller udskift nedslidte eller beskadiget dele øjeblikkeligt, og benyt kun originale dele fra fabrikanten.</li> <li>• Foretag aldrig ændringer eller modifikationer på udstyret.</li> <li>• Anvend kun udstyret til dets påtænkte formål. Yderligere oplysninger fås ved henvendelse til Graco-forhandleren.</li> <li>• Slang og kabler skal altid føres i sikker afstand fra trafikerede områder, skarpe kanter, bevægelige dele og varme overflader.</li> <li>• Slangerne må ikke knækkes eller bøjes for meget, og slangerne må ikke anvendes til at trække udstyret.</li> <li>• Der må ikke opholde sig børn eller dyr i arbejdsområdet.</li> <li>• Overhold alle relevante gældende love og bestemmelser.</li> </ul>
	<p><b>FARE FOR GIFTIGE VÆSKER ELLER DAMPE</b></p> <p>Giftige væsker eller dampe kan forårsage alvorlig personskade eller i værste fald døden, hvis væsken sprøjtes i øjnene eller på huden, indåndes eller sluges.</p> <ul style="list-style-type: none"> <li>• Læs dataarket for materialesikkerhed, så du er bekendt med de konkrete farer ved de væsker, du arbejder med.</li> <li>• Opbevar farlige væsker i godkendte beholdere, og bortskaf dem i henhold til gældende bestemmelser.</li> </ul>
	<p><b>PERSONLIGT BESKYTTELSESDUSTYR</b></p> <p>For at beskytte dig selv mod alvorlig skade, såsom øjenskader, høretab, inhalering af giftige dampe og forbrændinger, er det nødvendigt at du bruger beskyttelsesudstyr, når du betjener, efterser eller er i nærheden af udstyret. Sådant udstyr inkluderer, men er ikke begrænset til:</p> <ul style="list-style-type: none"> <li>• Øjenbeskyttelse og hørebekyttelse.</li> <li>• Væske- og opløsningsmiddelproducenten anbefaler gasmasker, beskyttelsesbeklædning og handsker</li> </ul>

# Installation



## Typisk installation

**BEMÆRK:** Den typiske installation, der er vist på FIG. 1, er kun vejledende i forbindelse med valg og installation af luftstøttede sprøjtesystemer. Yderligere oplysninger og hjælp med opbygning af et system, der opfylder dine specielle behov, fås ved henvendelse til din Graco-forhandler.

## Udluft sprøjtekabinen

						
<ul style="list-style-type: none"> <li>• For at undgå farlige koncentrationer af giftige og/eller brændfarlige dampe må der kun sprøjtes i en sprøjtekabine med forsvarlig udluftning. Sprøjtepistolen må kun anvendes, når blæserne kører.</li> <li>• Overhold alle lokale og nationale bestemmelser vedrørende krav til luftfornyelse.</li> <li>• Kontrollér og overhold alle lokale sikkerheds- og brandforskrifter.</li> </ul>						

## Jordforbindelse

						
<ul style="list-style-type: none"> <li>• Detaljerede oplysninger om jordforbindelse findes i de lokale elektricitetsforskrifter og i pumpehåndbogen. Anvend kun elektrisk ledende væskeslanger.</li> <li>• Skab jordforbindelse til sprøjtepistolen gennem tilslutning til korrekt jordet væsketilførselsslange og pumpe.</li> </ul>						

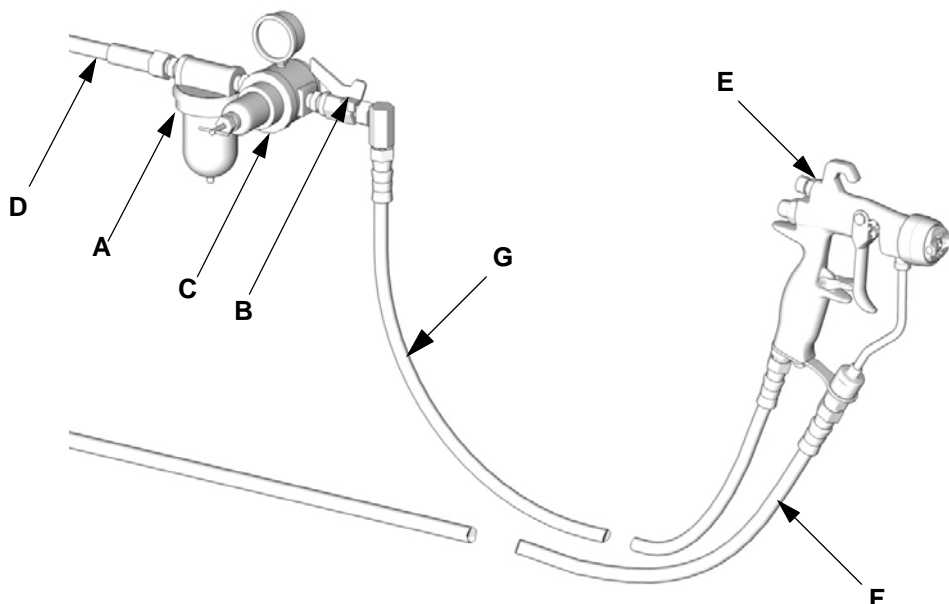

TI6554A

FIG. 1: Typisk installation (model G15 vist)

### Nøgle:

- A Luftledningsfilter
- B Luftspærreventil
- C Lufttrykregulator til pistol
- D Luftledning
- E Sprøjtepistoler
- F Elektrisk ledende væskeslange
- G Luftslange til pistol

## Luftledning

1. Montér et luftfilter (A) på pistolens luftledning for at sikre, at pistolen tilføres tør, ren luft. Snavs og fugt kan ødelægge det færdige emnes udseende. Se FIG. 1.
2. Montér en lufttryksregulator (C) på pistolens luftledning, så det er muligt at regulere lufttrykket til pistolen.
3. Der skal monteres en luftspærreventil (B) på pistolens luftledning og på pumpens luftledning, der kan anvendes til at lukke for luften til pistolen.
4. For at minimere voldsomme trykfald i slangen skal der anvendes en luftslange med en indvendig diameter på mindst 5 mm (3/16").

**BEMÆRK:** Pistolens luftindtag er et sammensat 1/4–18 npsm-hangevind (R1/4–19), der passer sammen med NPSM- og BSP-hundrejledsfittings.

5. Slut luftslangen (G) til 1/4 npsm-gevindet på pistolens luftindtag. Se FIG. 2.

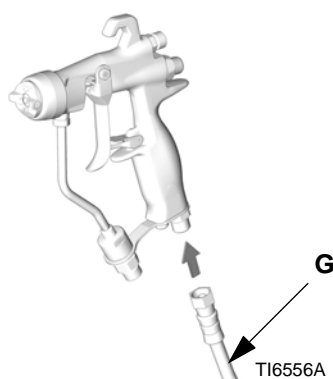

FIG. 2

6. Slut den anden ende af luftslangen (G) til afgang på luftregulatorventilen. Se FIG. 3.

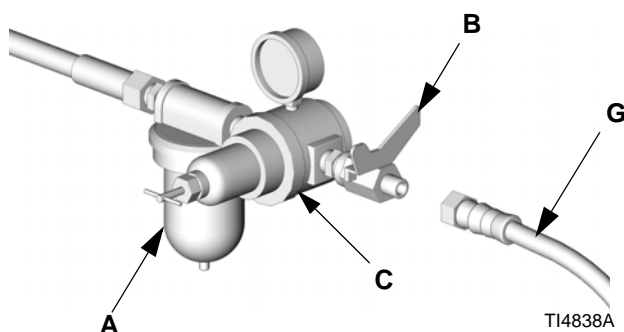

FIG. 3

## Væskeledning

- Før tilslutning gennemblæses væskeslangen med luft og gennemskylles med opløsningsmiddel. Se **Gennemskyling og rensning**, side 14. Anvend et opløsningsmiddel, der er foreneligt med den væske, der anvendes til sprøjtearbejdet.
- Hvis der er behov for bedre styring af væsketrykket, installeres en væskeregulator på væskeledningen, således at det er muligt at styre pistolens væsketryk bedre.

1. Anvend et væskefilter til fjernelse af større partikler og slam, således at sprøjtedysen ikke tilstoppes, og der ikke opstår fejl i overfladebehandlingen.

**BEMÆRK:** Pistolerne er udstyret med et indbygget væskefilter på 100 mesh, der sikrer en endelig filtrering umiddelbart før sprøjtning.

2. Slut væskeslangen (F) til pistolens væskeindtag. Se FIG. 4. Efter ønske kan der installeres en væskedrejledstilslutning (189018) på pistolens indtag for den bedste håndtering af pistolen. Se Tilbehør på side 35.

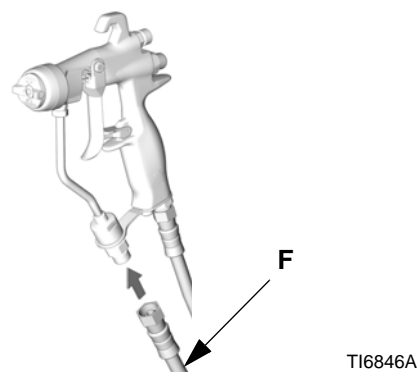

FIG. 4

3. Slut den anden ende af væskeslangen (F) til pumpens væskeafgang.

# Opstilling

## Gennemskyl udstyret, før det tages i brug

1. Udstyret er testet med letolie, som efterlades i væskekanalerne for at beskytte delene. For at undgå at forurene væsken med olie skal udstyret skylles med et foreneligt opløsningsmiddel, før det tages i brug. Se **Gennemskylning og rensning**, side 14.
2. Reducér trykket. Se **Trykaflastningsprocedure**, side 10.

## Vælg en sprøjtedyse

Væskegennemstrømningen og spredningen afhænger af størrelsen på sprøjtedysen, væskens viskositet og væsketrykket. Se **Udvælgelseskema til sprøjtedysen**, side 32. Kontakt din Graco-forhandler med henblik på oplysninger om valg af den rette sprøjtedyse til den konkrete opgave.

## Styrestift til lufthætte

Model G15 bruger en styrestift til lufthætten til at placere lufthætten. Styrestiftens standardplacering er den vandrette lufthætteposition.

Hvis du vil ændre spredningens retning, skal du anvende en spidstang til at skrue stiften af. Se FIG. 5. Anvend en trådlåser med lav styrke, når stiften omplaceres. Tilspænd med et moment på 0,2-0,3 N•m (1,5-2,5 in-lb). **UNDGÅ AT OVERSPÆNDE.**

Lufthættens styrestift kan afmonteres efter ønske. Lufthættens styrestift fungerer ikke med model G40-pistoler.

### VARSEL

Styrestiften og låseringen til aktuelle pistolmodeller **adskiller sig** fra tidligere pistolmodeller. **De er ikke ombyttelige.** Brug af den forkerte stift vil medføre væskeudsivning eller tab af styrefunktionen. Brug af den forkerte låsering vil beskadige låseringen og pistolens gevind. Se **Vejledning til delenes udskiftelighed**, side 37.

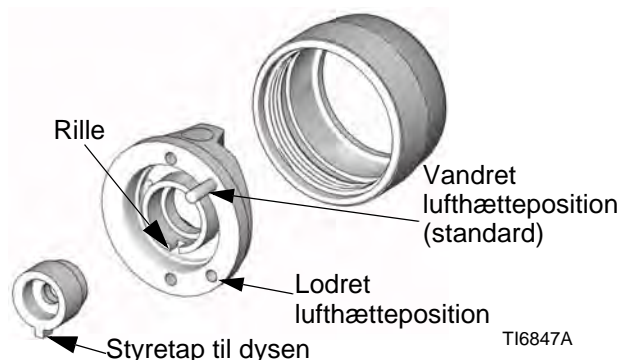

FIG. 5

## Montering af sprøjtedyse

Montering af sprøjtedyse på lufthætten. Sørg for, at dysens styretap er placeret i rillen på lufthætten. Se FIG. 5.

## Placering af lufthætte

Montér lufthætten på pistolen. Lufthætten og sprøjtedysens placering afgør retningen på spredningen.

Drej lufthætten (sprøjtedysen følger med) efter behov for at opnå den ønskede retning på spredningen. Se FIG. 6. Til G15-lufthætten stopper styrestiften drejning i den rigtige retning.

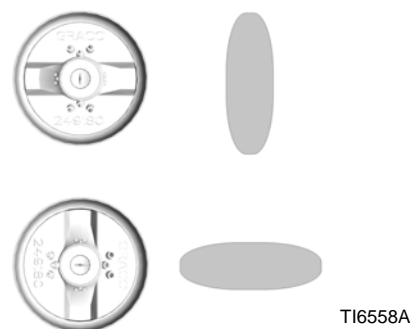

FIG. 6

Tilspænd lufthættens holdering (6) forsvarligt med fingrene for at sikre, at dysepakningen og forstøveren (5) slutter tæt.



## Reverse-A-Clean® (RAC)-dysesamling

Model 24C857-pistoler anvender en Reverse-A-Clean® (RAC)-dyse.

RAC-dysen samles ved at sætte sædehuset i lufthættesamlingen.

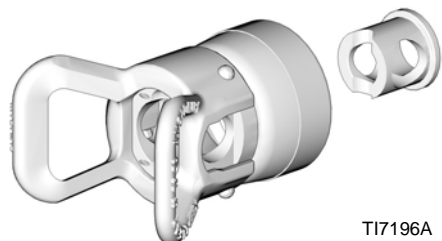

TI7196A

**FIG. 7**

Isæt SwitchTip'en.

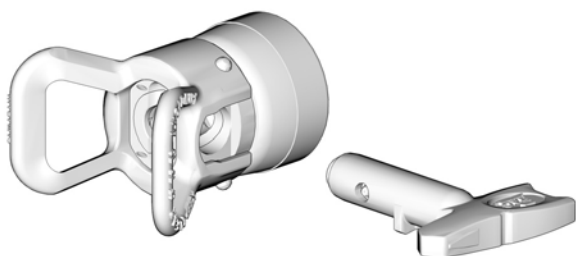

TI7197A

**FIG. 8**

Isæt sædepakningen.

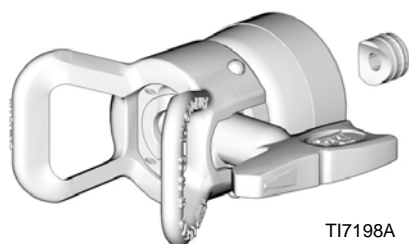

TI7198A

**FIG. 9**

Skrue RAC-dysesamlingen på pistolen, og tilspænd forsvarligt med fingrene.

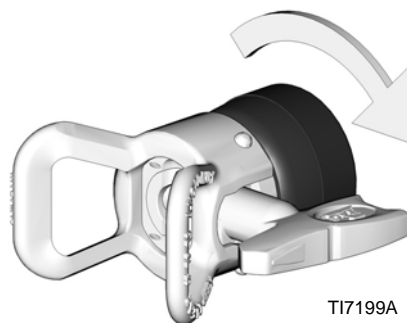

TI7199A

**FIG. 10**

### VARSEL



RAC-samlingen til aktuelle pistolmodeller anvender et andet sædehus og har et grovere gevind end RAC-samlingen på tidligere pistolmodeller. **De er ikke ombyttelige.** Brug af den forkerte RAC-samling vil beskadige gevindene. Se **Vejledning til delenes udskiftelighed**, side 37.

## Betjening

Sørg for, at du læser og forstår de **Advarsler** på side 4 og 5 samt i hele denne håndbog.

Husk altid at bære det advarselskort (222385) i lommeformat, der følger med denne pistol. Kortet indeholder vigtige oplysninger om behandling i tilfælde af væskeinjicering gennem huden. Ekstra kort fås uden beregning hos Graco.

## Trykaflastningsprocedure

						
<p>Luftlommer kan få pumpen til at køre et pumpeslag utilsigtet, hvilket kan medføre alvorlig personskade, herunder væskesprøjt i øjnene eller på huden, eller skader forårsaget af bevægelige dele.</p>						

For at nedsætte risikoen for alvorlig personskade som følge af injicering, væskesprøjt eller kontakt med bevægelige dele, skal den anviste Procedure for trykaflastning altid følges, når du:

- får instruks om at reducere trykket,
- standser sprøjtearbejdet,
- kontrollerer eller efterser enhver del af systemudstyret eller monterer eller rengør sprøjtedysen.

1. Aktivér aftrækkersikringen. Se FIG. 12.
2. Sluk for pumpen. Se pumpehåndbogen.
3. Luk for lufttilførslen til pistolen.
4. Deaktivér aftrækkersikringen. Se FIG. 12.
5. Hold en metaldel på pistolen godt fast mod en jordforbundet metalspand. Aktivér pistolen for at fjerne trykket. Se FIG. 11.

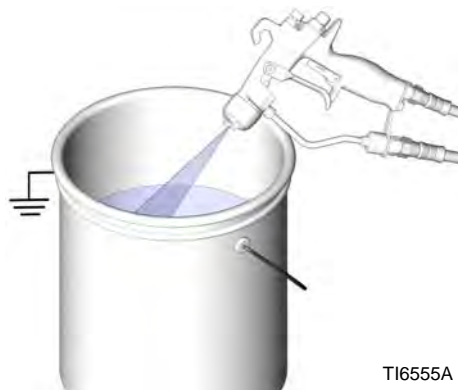

FIG. 11

6. Åbn alle væskeaftappingsventiler i systemet, og hav en affaldsbeholder klar til at opsamle spildevæsken. Lad aflastningsventilen (eller -ventilerne) stå åbne, indtil du er klar til at genoptage sprøjtearbejdet.
7. Aktivér aftrækkersikringen. Se FIG. 12.
8. Hvis du har mistanke om, at sprøjtedysen eller slangen er fuldstændig tilstoppet, eller at trykket ikke er fjernet helt efter at have fulgt ovenstående trin, skal du MEGET LANGSOMT løsne dyseholderens aftrækkersikringsring eller slangeendekoblingen for at reducere trykket gradvist og derefter løsne den fuldstændigt. Derefter kan tilstopningen fjernes fra dysen eller slangen.

## Aftrækkersikring

Aftrækkersikringen skal altid aktiveres, når du stopper sprøjtearbejdet for at forhindre, at pistolen aktiveres ved et uheld med fingrene, eller hvis den tabes eller stødes mod en genstand.

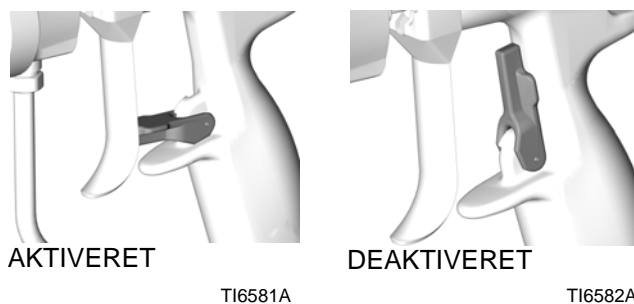

FIG. 12

## Funktionsprincip for luftstøttet sprøjtepistol

Den luftstøttede sprøjtepistol udgør en kombination af principperne for luftfri systemer og luftsprøjtesystemer. Sprøjtedysen former væsken i en vifte, og det samme gør en traditionel luftløs sprøjtedyse. Luft fra lufthætten sikrer yderligere forstøvning af væsken og fuldender forstøvningen af malingen, således at der opnås en mere ensartet spredning. Spredningens bredde kan justeres ved hjælp af luftreguleringsventilen.

Den luftstøttede sprøjtepistol adskiller sig fra en luftsprøjtepistol ved det, at en forøgelse af lufttilførslen nedsætter bredden på spredningen. Der skal tilføres mindre luft eller anvendes en større dyse for at øge spredningen.

Sprøjtepistolen har indbygget forskydning ved aktivering. Dette betyder, at når der trykkes på aftrækkeren, sendes der luft gennem pistolen før væsken. Når aftrækkeren slippes, standser væsken ligeledes før luften. Dette medvirker til at sikre, at strålen forstøves, og forhindrer ansamling af maling på lufthætten.

## Justering af sprøjtespredning

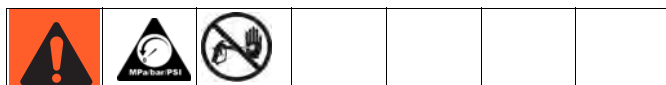

For at nedsætte risikoen for komponentsprængning og alvorlig personskade, herunder væskeinjicering, må det maksimale arbejdstryk for pistolen eller det maksimale arbejdstryk for den svageste komponent i systemet ikke overskrides.

1. Åbn ikke for lufttilførslen til pistolen på dette tidspunkt. Indstil væsketrykket til et lavt starttryk. Hvis der er monteret en væsketryksregulator, anvendes denne til at regulere trykket.

Hvis dit system ikke har en væskeregulator, styres væsketrykket af den luftregulator, der forsyner pumpen, ved hjælp af følgende formel:

$$\text{Pumpe Forhold} \times \text{Indstilling på pumpeluftregulator} = \text{Væske Tryk}$$

2. Aktivér pistolen for at kontrollere forstøvningen; koncentrer dig ikke om spredningen på nuværende tidspunkt.
3. Øg væsketrykket langsomt indtil det, punkt hvor forøgelse af trykket ikke medfører nogen betydelig forbedring af forstøvningen.

4. Luk for luften til justering af spredningen ved at dreje knappen så langt som muligt med uret (ind). Se FIG. 13. Pistolen er nu indstillet til størst mulig spredning.

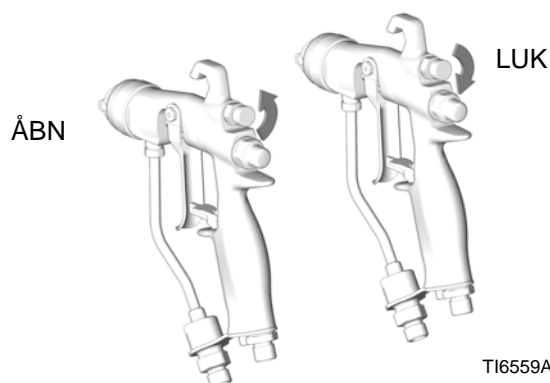

FIG. 13

5. Indstil forstøvningslufttrykket til ca. 5psi (3,5 kPa, 0,35 bar) ved aktivering af aftrækkeren. Kontrollér spredningen, og øg derefter langsomt lufttrykket, indtil halerne forstøves fuldstændigt og trækkes ind i spredningen. Se FIG. 14. Et lufttryk på 10 til 10 psi (4,9 til 7,0 kPa, 0,49 til 0,7 bar) er typisk nok til at forstøve halerne, især ved lavviskose materialer. Et for højt lufttryk kan forårsage ophobning af materiale på lufthætten, hvorved påføringseffektiviteten nedsættes. Lufttrykket til pistolen må ikke overstige 100 psi (0,7 MPa, 7 bar).

Hvis der ønskes mindre spredning, drejes ventilknappen til justering af spredningen mod uret (ud). Se FIG. 13. Hvis spredningen stadig er for stor, øges lufttrykket til pistolen en smule, eller der anvendes en anden dysestørrelse. (Ikke tilgængelig til pistoler med RAC-dyser).

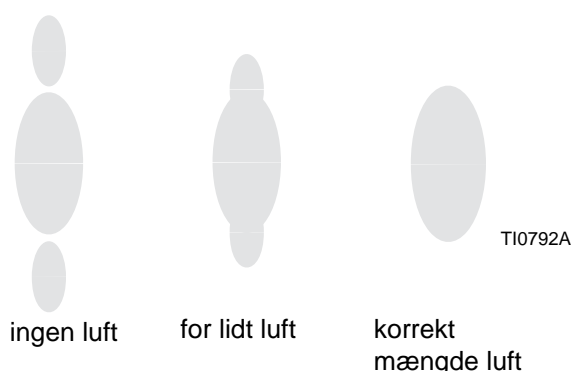

FIG. 14

## HVLP-drift

**BEMÆRK:** Ved HVLP-drift må forstøvningsluften ikke overstige 10 psi. Brug HVLP-verificeringsæt 24C788 til at verificere luftens psi.

**BEMÆRK:** Der foretages ikke ventilatorjustering ved brug af RAC-dyser og -hætter.

## Væskedåbning

Pistolen skal altid holdes retvinklet i forhold til arbejdsfladen. Undgå at bevæge pistolen i buer, da dette medfører et uensartet lag maling. Se FIG. 15.

1. For at opnå de bedste resultater ved påføring af væske skal pistolen holdes vinkelret på overfladen, og der skal holdes en konstant afstand på ca. 200 til 300 mm (8 til 12 tommer) fra emnet, der sprøjtes.
2. For at opnå en ensartet finish skal der bruges jævne, lige bevægelser henover den genstand, der sprøjtes med et overlap på 50 %.
3. Maling skal påføres med parallelle strøg. Sprøjtepistolen sikrer en jævn påføring af alle typer overfladebehandlingsmaterialer, uden at krydsbehandling er nødvendig.

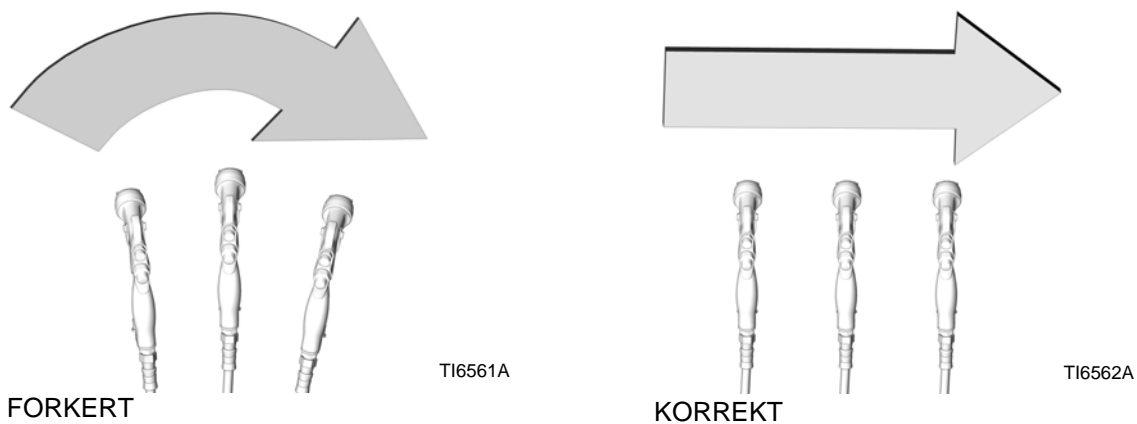

FIG. 15

# Daglig vedligeholdelse af pistol, gennemskylning og rensning



## VARSEL

Metylenklorid indeholdende myresyre eller propionsyre kan ikke anbefales som opløsningsmiddel i forbindelse med gennemskylning eller rensning af denne pistol, da det kan forårsage skade på aluminiums- eller nylondele.

## VARSEL

Den rengøringsmetode, der anvendes, må ikke på nogen måde kunne medføre, at der kommer opløsningsmiddel i luftslangerne. Rester af opløsningsmidler i pistolens luftslanger kan medføre en overfladefinish af dårlig kvalitet.

Pistolen må ikke pege opad, når den renses.



TI6563A

Pistolen må ikke nedsænkes i opløsningsmiddel.



Pistolen må ikke aftørres med en klud gennemvædet i opløsningsmiddel. Vrid overskydende opløsningsmiddel ud.



TI4827A

Anvend aldrig metalværktøj til rensning af lufthættehullerne, da dette kan ridse hullerne og ødelægge spredningen.



## Generel vedligeholdelse af systemet

1. Let trykket, side 10.
2. Rens filtrene i væske- og luftledningerne dagligt.
3. Kontrollér om der forekommer udsivning fra pistol og væskeslanger. Fastspænd fittings, og udskift om nødvendigt defekte dele.
4. Gennemskyl pistolen, inden der skiftes farve, samt hver gang du er færdig med at bruge sprøjtepistolen.

## Vedligeholdelse af væskefilter

1. Skru væskeindtagsfittingen (18) af.
2. Afmontér og efterse det indbyggede væskefilter (12). Rengør filteret, eller udskift det om nødvendigt.

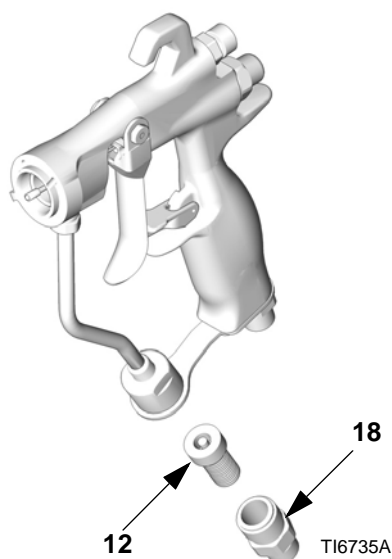

FIG. 16

### VARSEL

Gevindene på væskeindtagsfittingen på nye pistolmodeller er en anelse finere end gevindene på gamle pistolmodeller. **Væskeindtagsfittingsene er ikke ombyttelige.** Brug af en forkert fitting vil beskadige gevindene.

## Gennemskylning og rensning

### BEMÆRK:

- Gennemskyl udstyret, før der skiftes farve, før væsken kan tørre i udstyret, ved dagens afslutning, før opbevaring og før reparation.
- Gennemskyl ved det lavest mulige væsketryk. Kontrollér, om der forekommer udsivning fra kontakterne, og tilspænd dem efter behov.
- Gennemskylning skal foregå med en væske, der er forenelig med den væske, der er doseret, og udstyrets våddele.

1. Let trykket, side 10.
2. Fjern lufthættens holdering (6), lufthætten (21) og sprøjtedysen (33). Læg sprøjtedysen i blød i et foreneligt opløsningsmiddel.
3. Kobl pistolens væsketilførselsslange (F) og lufttilførselsslange (G) fra pistolen.

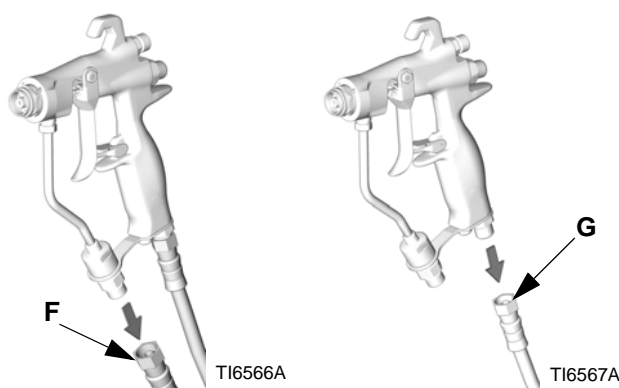

FIG. 17

4. Kobl slangen (T), der tilfører opløsningsmiddel, til pistolen.

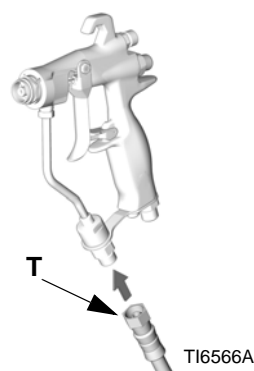

FIG. 18

5. Øg trykket langsomt. Ret pistolen ned i en jordet metalspand og gennemskyl pistolen med opløsningsmiddel, indtil alle rester af maling er fjernet fra pistolens kanaler.

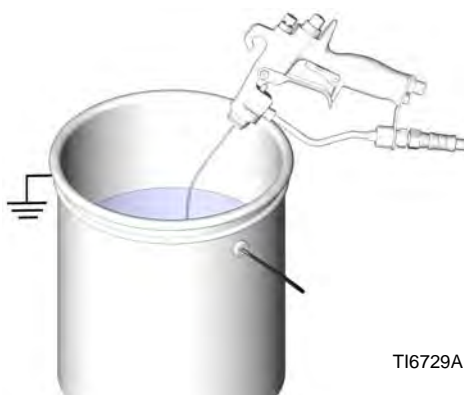

FIG. 19

6. Luk for tilførslen af opløsningsmiddel.
7. Reducér trykket.
8. Kobl slangen (T), der tilfører opløsningsmiddel, fra pistolen.

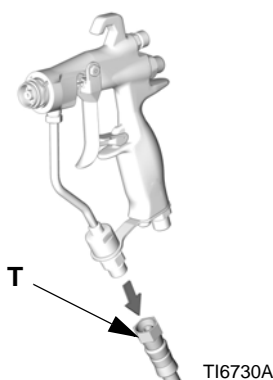

FIG. 20

**VARSEL**

Aktivér pistolen, hver gang du spænder forstøveren (5) på eller fjerner den. Dette holder nålekuglen væk fra sædefladen og forhindrer beskadigelse af sædet.

9. Hvis det er nødvendigt at fjerne forstøveren (5) for at rense den, aktiveres pistolen, mens du fjerner forstøveren med pistolværktøjet (30).

10. Dyp enden af en børste med bløde hår ned i et foreneligt opløsningsmiddel. Gennemvæd ikke børstens hår med opløsningsmiddel hele tiden, og anvend ikke en børste med stålhår.



FIG. 21

11. Vend pistolen nedad, og rengør forsiden af pistolen med opløsningsmiddel og en blød børste.

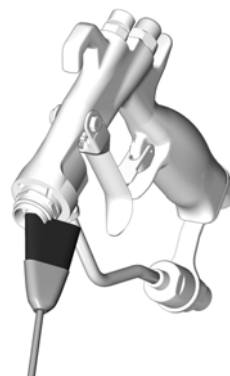

FIG. 22

12. Rens lufthættens låsering (6), lufthætten (21), forstøveren (5) og sprøjtedyse (33) med den bløde børste. Lufthættens huller skal rengøres med et blødt redskab som f.eks. en tandstikker for at undgå beskadigelse af kritiske overflader. Blæs luft gennem sprøjtedyse for at sikre, at åbningen er ren. Som et minimum skal lufthætten og sprøjtedyse renses dagligt. I forbindelse med visse opgaver kan hyppigere rengøring være påkrævet.

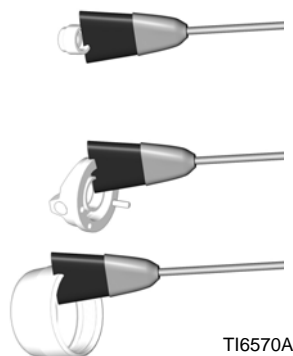

FIG. 23

13. Hvis forstøveren blev afmonteret, skal pistolen aktiveres, mens du monterer forstøveren (5) igen med pistolværktøjet (30). Tilspænd forstøveren forsvarligt for at sikre, at den slutter tæt. Tilspænd med et moment på 18-19 N•m (155-165 in-lb). Ved korrekt tilspænding går flangen ud gennem bunden af pistolen.

14. Montér lufthættens låsering (6), lufthætten (21) og sprøjtedyse (33).

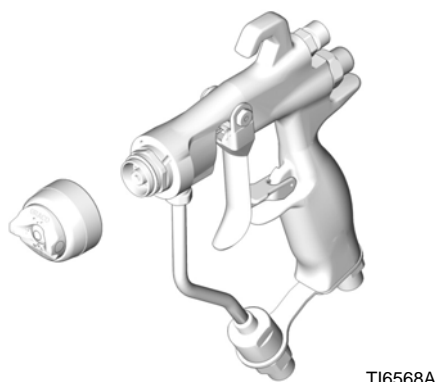

FIG. 24

15. Fugt en blød klud med opløsningsmiddel, og vrid overskydende middel ud. Ret pistolen nedad, og tør dens udvendige dele af.

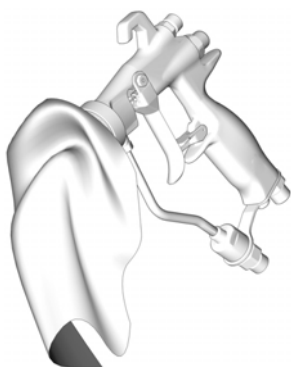

FIG. 25

16. Når pistolen er rensset, skal følgende dele smøres hver uge med smøremiddel 111265:

- Aftrækkerens drejestift (A)
- Knast på hver side af pistolen, hvor aftrækkeren er i kontakt med pistolhuset (B)
- Væskenålsaksel, bag aftrækker (C)

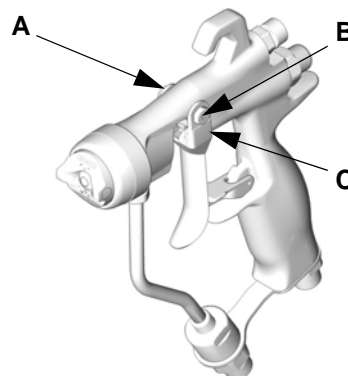

FIG. 26

## Reverse-A-Clean<sup>®</sup> (RAC)-dyse

**BEMÆRK:** Gennemvæd ikke RAC-dysens sædepakning (33a) med opløsningsmiddel i længere tid, da det kan få den til at svulme op.

### Rengøring af en tilstoppet RAC-dyse

Slip aftrækkeren, og aktivér aftrækkersikringen.

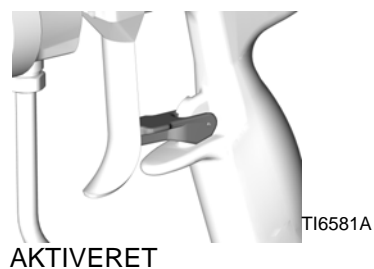

FIG. 27



Drej SwitchTip'en.

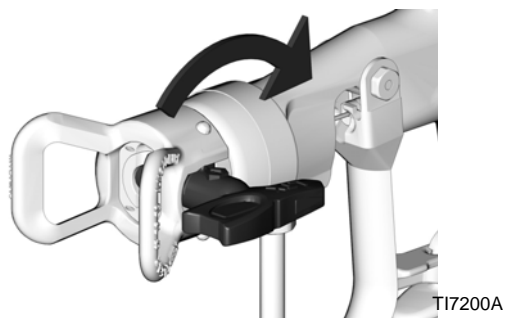

FIG. 28

Aktivér aftrækkersikringen.

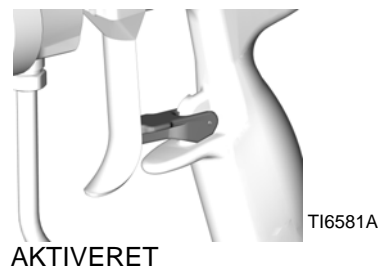

FIG. 31

Deaktivér aftrækkersikringen.



FIG. 29

Sæt SwitchTip'en tilbage i den oprindelige stilling.



FIG. 32

Aktivér pistolen ned i en spand for at fjerne tilstopningen.

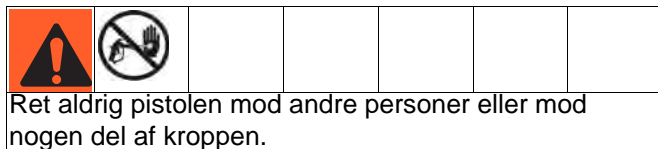

Deaktivér aftrækkersikringen, og fortsæt sprøjtningen.

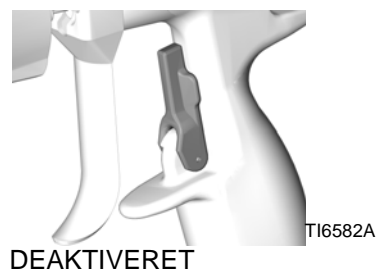

FIG. 33



FIG. 30



# Fejlfinding



**BEMÆRK:**

- Kontrollér alle punkterne i fejlfindingsoversigten, før pistolen skilles ad.
- Visse uønskede spredningsmønstre skyldes forkert balance mellem luft og væske.

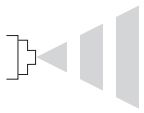
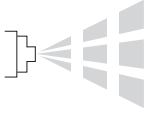
Problem	Årsag	Løsning
Væskeudsivning fra bagside af væskepakninger.	Slidte pakninger eller nåleaksel.	Udskift nålesamlingen (2).
Luftudsivning fra pistolen.	Luftventil ikke korrekt lejret.	Rens eller udskift luftventilen (8).
Væskeudsivning fra pistolens forende.	Slidt eller beskadiget nålekugle.	Udskift nålesamlingen (2) og sædet (5c).
	Slidt sædesamling.	Udskift sædet (5c) og pakningen (5b, kun hårdmetalsmodeller). Pakningen skal udskiftes, hver gang sædesamlingen afmonteres.  Vend ikke retningen på plastiksædet (5c, kun pistolmodel 24C854), hvis det er slidt. Hvis sædet er slidt, skal det udskiftes.
	Væskeviskositeten er for lav til, at der skabes tilstrækkelig forsegling med hårdmetalsædet.	Montér plastiksædet (5c).
Væske i luftkanaler.	Sprøjtedysepakning utæt.	Tilspænd låseringen (6), eller udskift sprøjtedysen (33).
	Udsivning omkring sædehus.	Udskift pakningen (5b, kun hårdmetalsmodeller). Pakningen skal udskiftes, hver gang sædesamlingen afmonteres.
	Udsivning fra væskeindtagsfitting.	Udskift væskerørspakningen (22). Pakningen skal udskiftes, hver gang væskerørets forbindelsesstykke afmonteres.
Langsom lukning for væske.	Væskeansamling på væskenålekomponenter.	Afmonter og rens eller udskift væskenålesamlingen (2).
Ingen væskegennemstrømning, når der trykkes på aftrækkeren.	Sprøjtedysen er tilstoppet.	Rens sprøjtedysen. Se side 14.
	Væskefilter eller væskeslange tilstoppet.	Når dysen er afmonteret (se ovenfor), løsnes slangeendekoblingen meget langsomt ved pistolen, således at trykket reduceres gradvist. Til sidst løsnes koblingen helt, og tilstopningen fjernes. Rengør eller udskift filteret (12).

Problem	Årsag	Løsning
Ujævn sprøjtning eller sprøjt fra pistolen. 	Utilstrækkelig væsketilførsel.	Indstil væskeregulatoren, eller fyld på væskebeholderen.
	Luft i malingstilførselsledning.	Efterse og tilspænd pumpens sugefødetilslutninger, udluft malingsledningen.
	Forsøg på at "sprøjte tyndt ud mod kanterne" (aftrækkeren delvist trykket ind).	Det er ikke muligt at "sprøjte tyndt ud mod kanterne" med en AA-pistol. Forsøg på dette giver en voldsom reduktion i trykket ved dysen, hvilket vil medføre dårlig forstøvning og/eller sprøjt fra pistolen.
Striber ved påføring. 	Sprøjtedyse er delvist tilstoppet.	Rens, eller udskift sprøjtedyse. Se side 14.
Uregelmæssig spredning. 	Ansamling af maling på sprøjtedyse, eller sprøjtedyse delvist tilstoppet.	Rens, eller udskift sprøjtedyse. Se side 14.
	På den side, hvor spredningen er uregelmæssig, er lufthullerne helt eller delvist tilstoppede.	Rens lufthullerne med opløsningsmiddel og en blød børste. Se side 14.
Spredningen forskydes til den ene side, samme side af lufthætten bliver tilsmudset.	Lufthullerne er helt eller delvist tilstoppede.	Rens lufthullerne med opløsningsmiddel og en blød børste eller tandstik. Se side 14.
Ophobning af materiale på lufthætten.	Luftrykket er for højt.	Reducér indgangsluftrykket. Et luftryk på 7 til 10 psi (4,9 til 7,0 kPa, 0,49 til 0,7 bar) ved aktivering anbefales.

# Reparation



## Reparationssæt

### BEMÆRK:

- Der fås et reparationssæt 249422 til pakningen. For de bedste resultater skal alle nye dele i sættet anvendes. Sættets dele er markeret med en stjerne, for eksempel (7\*).
- Reparationssæt 249424 til plastiksæde og reparationssæt 249456 til hårdmetalssæde kan fås og kan bruges til begge G15-pistolmodeller og G40-pistolmodeller. For at opnå de bedste resultater skal alle nye dele i sættet anvendes. Sættets dele er mærket med et symbol i reservedelslisten, for eksempel (5c†).
- Plastiksædesæt 249424 er beregnet til anvendelser med lavt tryk.

## Udskiftning af blæserventil

1. Let trykket, side 10.
2. Fjern blæserventilens pakningsomløber (A) fra bagsiden af pistolhuset (1). Skub blæserventilsamlingen (4) ud af pistolhuset. Se FIG. 34.
3. Før du monterer reserveblæserventilsamlingens (4) spredningsjusteringsventil (C) igen, skal du dreje den så langt mod uret, den kan komme for at forhindre beskadigelse af sædet (5c). Monter reserveblæserventilsamlingen i pistolhuset (1). Skru pakningsmøtrikken (A) ind i pistolhuset, og tilspænd til 10,5 N•m (90 in-lb).

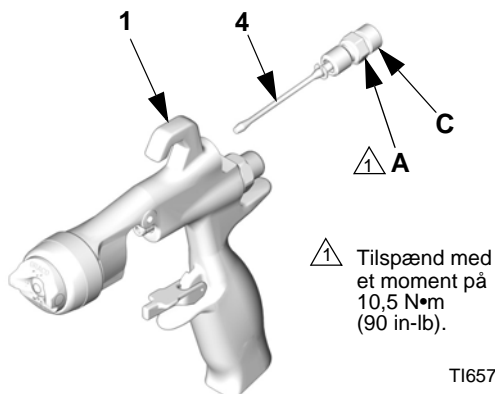

FIG. 34

## Komplet pistolpakningsreparation

### Afmontering

#### Sædereparation

### BEMÆRK:

- Se Reparationssæt, side 20.
  - Rens delene med et opløsningsmiddel, der er foreneligt med delene, og den væske, der sprøjtes med.
1. Let trykket, side 10. Afmonter luft- og væskeslangerne fra pistolen.
  2. Fjern lufthættens holdering (6), lufthætten (21) og sprøjtedyse (33). Se FIG. 35.

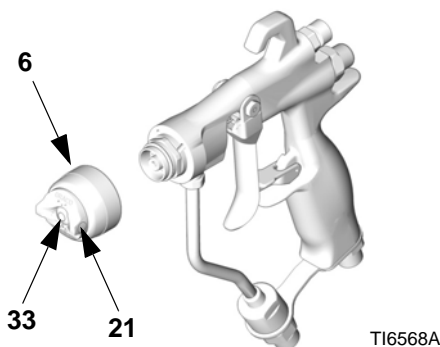

FIG. 35

3. Aktivér pistolen for at trække nålehuset af sædet, mens forstøveren (5) skrues af pistolhuset (1) med pistolværktøjet (30).
4. Efterse O-ringene (5e\*, 5f\* og 5g\*) på plads. Afmonter forsigtigt O-ringene fra forstøverhuset (5a), og udskift dem om nødvendigt.
5. Afmonter sædemøtrikken (5d), sædet (5c) og sædepakningen (5b, kun hårdmetalmodeller) med en 7/32" umbraconøgle.
6. Efterse sædet (5c) og sædepakningen (5b), og udskift dem om nødvendigt.

- Montér sædepakningen (5b, kun hårdmetalmodeller) igen, sædet (5c) og sædemøtrikken (5d). Tilspænd med et moment på 45-50 in-lb. Sørg for, at møtrikken ikke strammes for meget.

**BEMÆRK:**

- Når du genmonterer hårdmetalsædet (5c), skal den koniske ende af sædet (den røde side) pege mod pistoldysen.
- Plastiksædet (5c, 24C854-pistolmodeller) kan monteres igen i en vilkårlig retning. For at undgå væskeudsivning må retningen på plastiksædet (5c) ikke vendes, hvis det er slidt. Hvis sædet er slidt, skal det udskiftes.

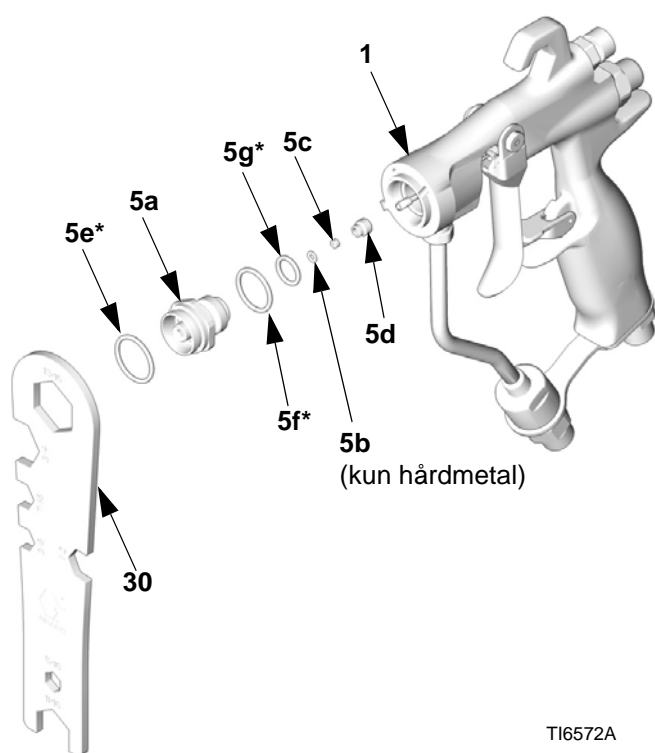

FIG. 36

TI6572A

**Nålereparation**

- Afmontér forstøveren, se Sædereparation, side 20.
- Afmontér aftrækkerens drejestiftmøtrik (14‡), drejestift (13‡) og aftrækker (3‡) med pistolværktøjet (30) og spændnøglen (29). Se FIG. 37.

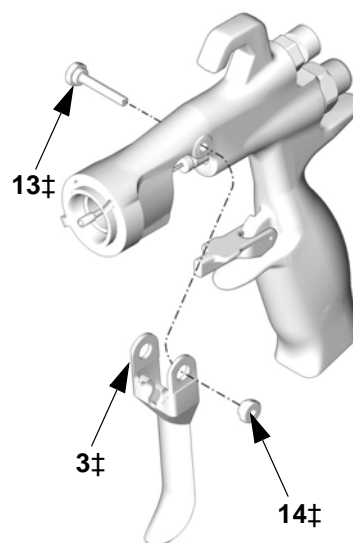

FIG. 37

TI6574A

- Afmontér væskenålesamlingen (2) fra pistolens forside med et pakningsmonteringsværktøj (29). Hvis nålen er bøjet eller beskadiget, eller hvis pakningen er slidt eller utæt, udskiftes hele nålesamlingen. Hvis det er nødvendigt at udskifte den, skal O-ring (2a\*) afmonteres, da den kan sidde fast inden i pistolhuset. Se FIG. 38.

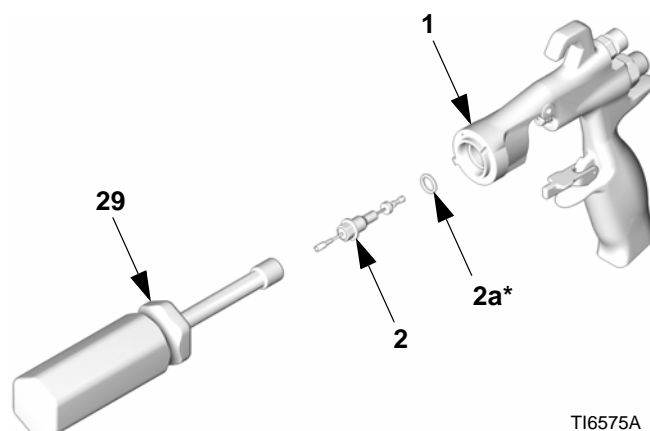
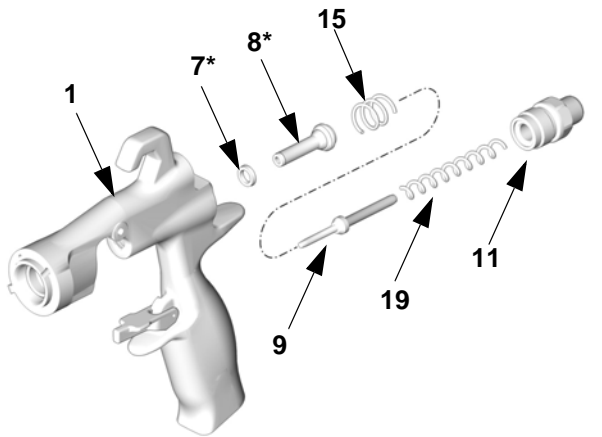

FIG. 38

TI6575A

### Reparation af luftventil

1. Løsn fjederhætten (11) fra pistolhusets bagstykke (1) med pistolværktøjet (30). Afmontér de to fjedre (15 og 19) og skaftet (9).
2. Skub luftventilsamlingen (8\*) ud af pistolens bagstykke. Se FIG. 39.
3. Efterse U-skålen (7\*) i pistolhuset (1). Hvis U-skålen er slidt eller lækker, skal den fjernes forsigtigt fra forsiden af pistolhuset med en tang.



TI6577B

FIG. 39

### Udskiftning af væskerør

1. Afmontér luftindtagsfittingen (17) med pistolværktøjet (30), og tag skruen (20) ud med en 3/16" umbrella-nøgle.
2. Skru væskeindtagsfittingen (18) af. Afmontér, og rens eller udskift det indbyggede filter (12).
3. Skru væske slangeforbindelsen (C) af pistolens væskeindtag. Fjern forsigtig pakningen (22\*).

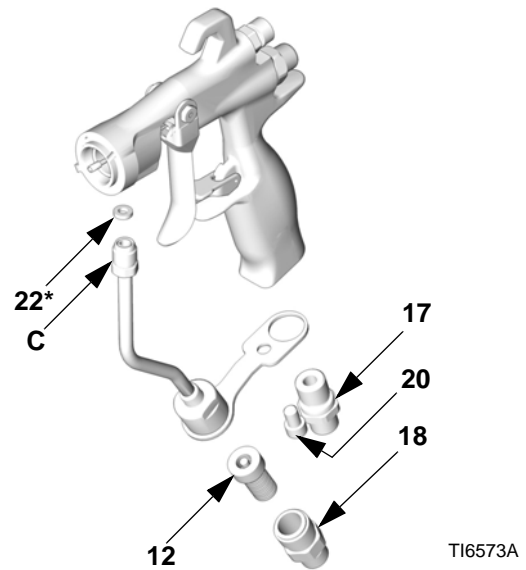

TI6573A

FIG. 40



A series of horizontal lines for writing, consisting of 25 evenly spaced lines that span the width of the page.

## Montering

**BEMÆRK:** Se Reparationssæt, side 20.

1. Sæt rørpakningen (22\*) i pistolen. Spænd væske-slangeforbindelsen (C) i pistolens væskeindtag med fingrene. Tilspænd luftindtagsfittingen (17) og skruen (20) med fingrene. Tilspænd væskeslange-forbindelsen med et moment på 17-18 N•m (150-160 in-lb). Tilspænd luftindtagsfittingen med et moment på 24-25 N•m (210-220 in-lb). Tilspænd væskeslangebeslagskruen med et moment på 6-7 N•m (50-60 in-lb). Se FIG. 43.
2. Montér det indbyggede væskefilter (12) i bunden af væskerøret. Skru væskeindtagsfittingen (18) ind i bunden af røret. Tilspænd med et moment på 20-21 N•m (175-185 in-lb). Se FIG. 43.
3. Anbring den nye U-skål (7\*) på pakningsmonteringsværktøjet (28\*) med U-skålens læber vendende mod værktøjet som vist på FIG. 41. Skub U-skålen ind i pistolens bagstykke, indtil du tydeligt føler, den går i indgreb.

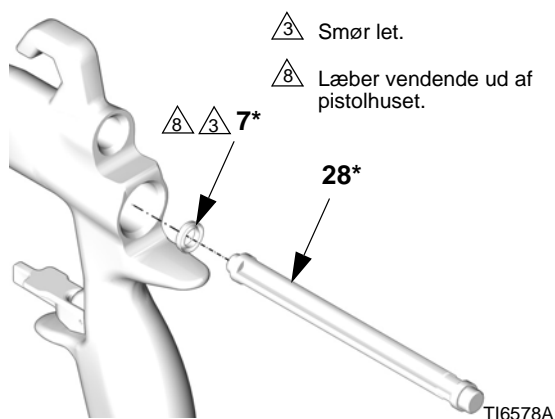

FIG. 41

4. Smør forenden af luftventilsamlingen (8\*). Skyd forsigtigt luftventilsamlingen ind i bagsiden af pistolen, idet den passerer så langt så muligt gennem U-skålen (7\*). Vær omhyggelig, så U-skålen ikke beskadiges. Se FIG. 43.
5. Indfør forsigtigt den tynde ende af akslen (9) i luftventilen (8\*).
6. Montér de 2 fjedre (15 og 19). Skru fjederhætten (11) ind i pistolhusets bagstykke. Tilspænd med et moment på 24-25 N•m (210-220 in-lb).
7. Nålesamlingen, O-ringene og akslen smøres let på det sted, hvor pakningen glider. Sørg for, at O-ringen (2a\*) er på plads i pistolhuset (1).

8. Sæt væskesnålesamlingen (2) ind i forsiden af pistolen. Brug spændenøglen (29) til at skrue væskesnålesamlingen ind i pistolhuset (1), og tilspænd med et moment på 6-7 N•m (50-60 in-lb). Se FIG. 42.

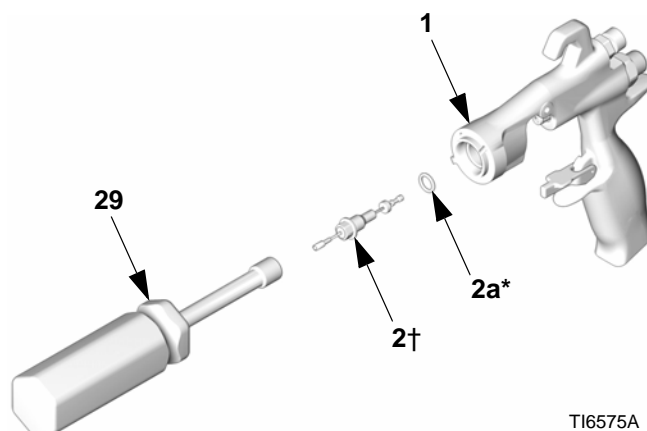

FIG. 42

9. Montér aftrækkeren (3), drejestiften (13) og møtrikken (14). Anvend et gevindtætningsmiddel af lav styrke, og sørg for, at væskesnålesamlingens (2) messingstykke er bag ved aftrækkeren. Se FIG. 43. Smør begge sider af drejestiften, hvor aftrækkeren er i kontakt med stiften, og smør knasten på hver side af pistolen, hvor aftrækkeren er i kontakt med pistolhuset. Tilspænd møtrikken med et moment på 2-3 N•m (20-30 in-lb).
10. Aktivér pistolen for at trække nålekuglen tilbage, mens forstøversamlingen (5) skrues ind i pistolhuset (1) med pistolværktøjet (30). Tilspænd med et moment på 18-19 N•m (155-165 in-lb). Ved korrekt tilspænding går flangen ud gennem bunden af pistolen.
11. Montér holderingen (6), lufthætten (21) og sprøjtedysen (33).



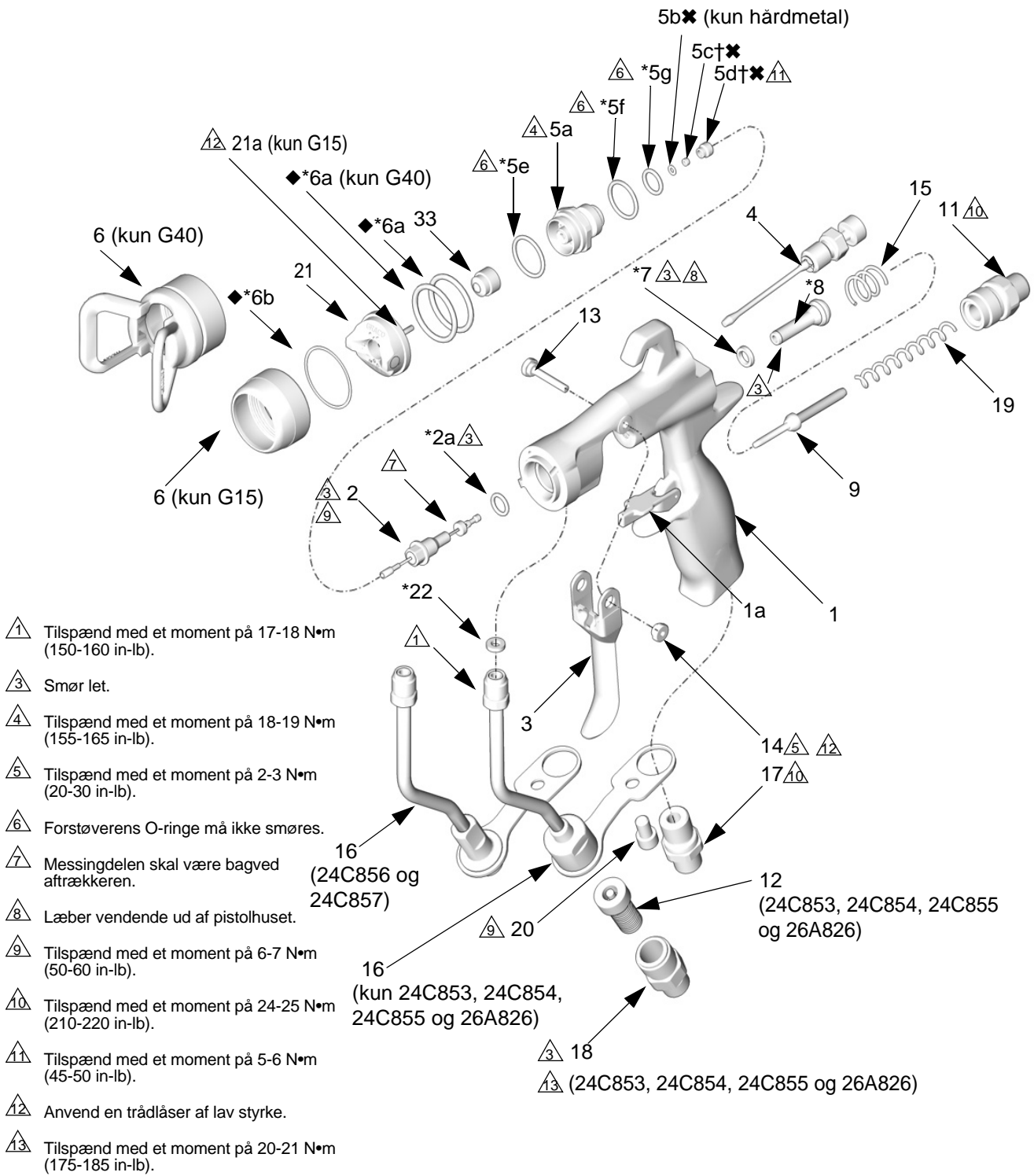

FIG. 43

T16579d

# Dele

Delnr. 24C853, 24C854 og 26A826,  
G15-pistol

Delnr. 24C855/G40-pistol

Delnr. 24C856/G40-pistol med høj gennemstrømning

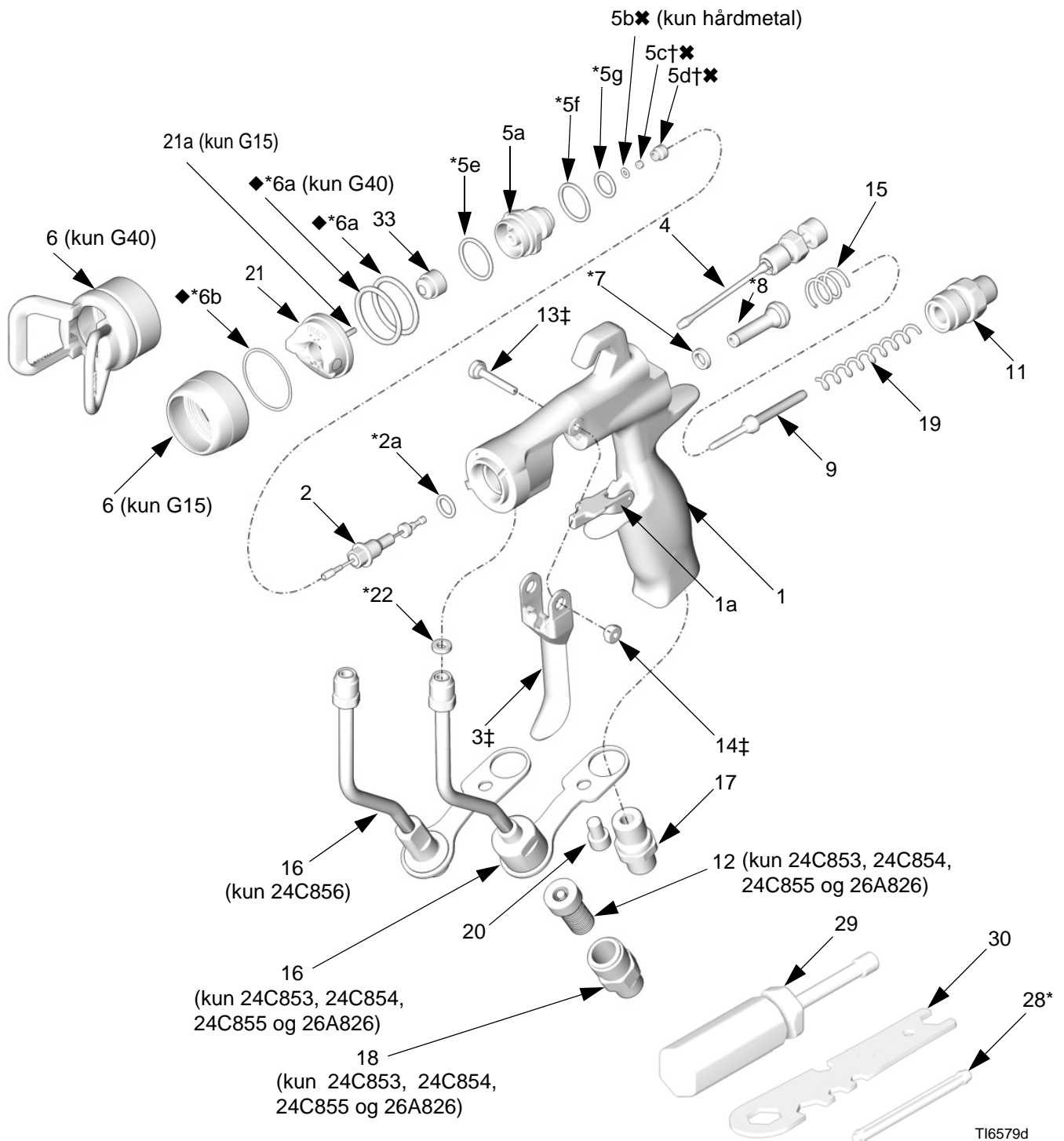

**Delnr. 24C854, G15-pistol med plastiksæde****Delnr. 24C853, G15-pistol med hårdmetalsæde****Delnr. 24C856, G15-pistol med hårdmetalsæde, Lak luftdæksel**

Ref. nr.	Delnr.	Beskrivelse	Antal	Ref. nr.	Delnr.	Beskrivelse	Antal
1		HUS, pistol-	1	19	119767	FJEDER, kompressions-	1
1a	249423	STOP, aftrækker-	1			(kun 24C854 og 26A826)	
2	24B790	NÅL, samlings-, 3/32 kugle,	1		115141	FJEDER, kompressions-	1
		rustfrit stål indeholder enhed 2a				(kun 24C853)	
		(kun 24C854) og 9		20	119996	SKRUE, hætte-, kontakt hd,	1
	24B789	NÅL, samlings-, 3/32 kugle,	1			1/4-20 x 3/8" (10 mm)	
		hårdmetal indeholder enhed 2a		21	24C866	LUFTHÆTTE, indeholder	1
		(kun 24C853 og 26A826) og 9				del 21a (24C853 og 24C854)	
2a*✓	110004	PAKNING, O-ring, PTFE	1		26A824	LUFT CAP lak,	1
3‡		AFTRÆKKER, pistol-	1			indeholder punkt 21a	
4	249135	VENTIL, blæsersamlings-	1	21a	24D627	STIFT, lufthætte-, inddeling	1
5	249132	FORSTØVER, samlings	1			(æske med 3)	
		(kun 24C854)		22*✓	115133	PAKNING, rør-, acetal	1
	249133	FORSTØVER, samlings	1	28*		VÆRKTØJ, installations-,	1
		(kun 24C853 og 26A826)				pakning	
5a		FORSTØVER, hus-	1	29	117642	VÆRKTØJ, spændnøgle-	1
5b✘	288619	PAKNING, sæde-, nylon	1	30	15F446	VÆRKTØJ, pistol-	1
		(kun 24C853 og 26A826)		31▲	222385	KORT, advarsels- (ikke vist)	1
5c†		SÆDE, plastik- (kun 24C854)	1	32▲	172479	SKILT, advarsels- (ikke vist)	1
5c✘		SÆDE, hårdmetal-	1	33		SPRØJTEDYSE, efter	
		(kun 24C853 og 26A826)				kundens valg	
5d†✘		MØTRIK, sæde-	1	33a	183616	PAKNING, dyse- (ikke vist)	1
5e*	111116	PAKNING, O-ring, sæde, PTFE	1				
5f*✓	109450	PAKNING, O-ring, PTFE	1			▲ Fare- og advarselmærkater, -skilte, og -kort til	
5g*✓	111457	PAKNING, O-ring, PTFE	1			udskiftning fås uden beregning.	
6	24D438	RING, låse-, omfatter 6a og 6b	1			* Indeholdt i pakningsreparationssæt 249422	
6a*◆✓	109213	PAKNING, O-ring, PTFE	1			(sælges separat).	
6b*◆✓	15G320	PAKSKIVE, PTFE	1			† Indeholdt i reparationssæt 249424 til plastiksæde	
7*✓	188493	PAKNING, U-skål, UHMWPE	1			(Sælges separat).	
8*		VENTIL, lufts-, samling	1			✘ Indeholdt i reparationssæt 249456 til hårdmetalsæde	
9	16A529	AKSEL, væskefjeder-	1			(Sælges separat).	
11	15F195	HÆTTE, fjeder-	1			‡ Indeholdt i reparationssæt 249585 til aftrækker	
12	224453	FILTER, dyse (æske med 5)	1			(Sælges separat).	
13‡	15F739	STIFT, dreje-	1			◆ Indeholdt i reparationssæt 253032 til	
14‡	15F740	STIFT, dreje-, møtrik	1			lufthættepakninger (Sælges separat).	
15	114069	FJEDER, kompressions-	1			✓ Sælges ikke særskilt.	
16	24D436	RØR, samlings- indeholder	1				
		del 22					
17	15F202	FITTING, luftudtags-	1				
18	24D437	FITTING, slange-, se Tilbehør	1				
		for fitting med JIC-gevind					

**Delnr. 24C855, G40-pistol med standard dyse**  
**Delnr. 24C856/G40-pistol med høj gennemstrømning**

Ref. nr.	Delnr.	Beskrivelse	Antal	Ref. nr.	Delnr.	Beskrivelse	Antal
1		HUS, pistol-	1	18	24D437	FITTING, slange- (kun 24C855), se Tilbehør for fitting med JIC-gevind.	1
1a	249423	STOP, aftrækker-	1				
2	24B789	NÅL, samlings-, 3/32 kugle, hårdmetal indeholder del 2a og 9	1	19	115141	FJEDER, kompressions-	1
2a*✓	110004	PAKNING, O-ring, PTFE	1	20	119996	SKRUE, hætte-, kontakt hd, 1/4-20 x 3/8" (10 mm) (kun 24C855)	1
3‡		AFTRÆKKER, pistol-	1				
4	249135	VENTIL, blæsersamlings-	1	21	249180	LUFTHÆTTE	1
5	249133	FORSTØVER, samlings-	1	22*✓	115133	PAKNING, rør-, acetal	1
5a		FORSTØVER, hus-	1	28*		VÆRKTØJ, installations-, pakning	1
5b✘	288619	PAKNING, sæde-, nylon	1	29	117642	VÆRKTØJ, spændnøgle-	1
5c✘		SÆDE, hårdmetal-	1	30	15F446	VÆRKTØJ, pistol-	1
5d✘		MØTRIK, sæde-	1	31▲	222385	KORT, advarsels- (ikke vist)	1
5e*	111116	PAKNING, O-ring, sæde, PTFE	1	32▲	172479	SKILT, advarsels- (ikke vist)	1
5f*✓	109450	PAKNING, O-ring, PTFE	1	33		SPRØJTEDYSE, efter kundens valg	
5g*✓	111457	PAKNING, O-ring, PTFE	1	33a	183616	PAKNING, dyse- (ikke vist)	1
6	24D439	DYSEHOLDER, indeholder del 6a og 6b (kun 24C855 og 24C856)	1				
6a*◆✓	109213	PAKNING, O-ring, PTFE	2	▲		Fare- og advarselmærkater, -skilte, og -kort til udskiftning fås uden beregning.	
6b*◆✓	15G320	PAKSKIVE, PTFE	1	*		Indeholdt i pakningsreparationssæt 249422 (sælges separat).	
7*✓	188493	PAKNING, U-skål, UHMWPE	1	✘		Indeholdt i reparationssæt 249456 til hårdmetalsæde (Sælges separat).	
8*		VENTIL, lufts-, samling	1	‡		Indeholdt i reparationssæt 249585 til aftrækker (Sælges separat).	
9	16A529	AKSEL, væskefjeder-	1	◆		Indeholdt i reparationssæt 253032 til lufthættepakninger (Sælges separat).	
11	15F195	HÆTTE, fjeder-	1	✓		Sælges ikke særskilt.	
12	224453	FILTER, dyse (æske med 5, kun 24C855)	1				
13‡	15F739	STIFT, dreje-	1				
14‡	15F740	STIFT, dreje-, møtrik	1				
15	114069	FJEDER, kompressions-	1				
16	24D436	RØR, samlings-, indeholder del 22 (kun 24C855)	1				
	249317	RØR, samlings- (kun 24C856)	1				
17	15F202	FITTING, luftudtags-	1				



A series of horizontal lines for writing, starting from the top line and extending down to the bottom line.

Delnr. 24C857, G40-pistol med RAC-dyse

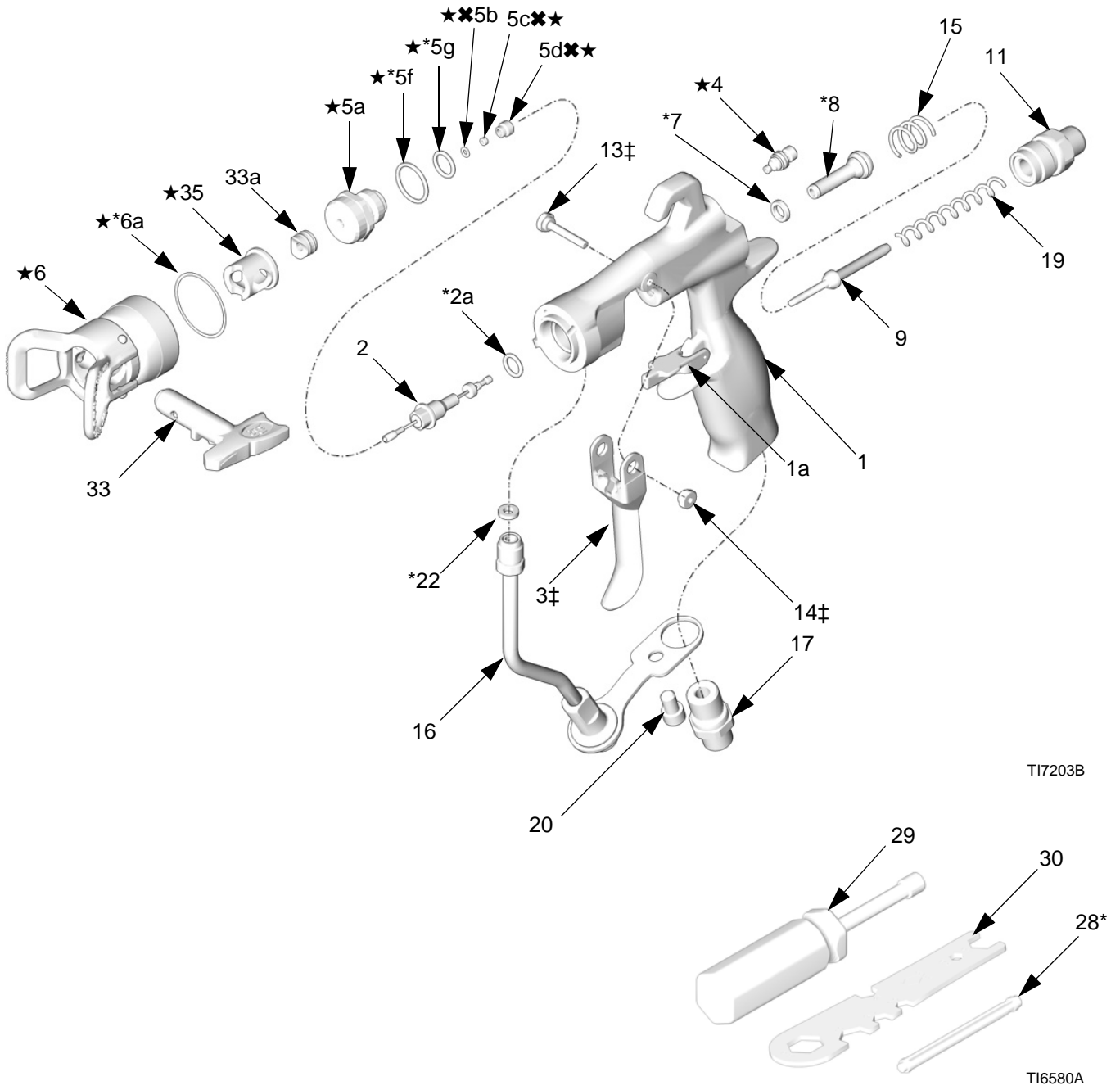

## Delnr. 24C857, G40-pistol med RAC-dyse

Ref. nr.	Delnr.	Beskrivelse	Antal	Ref. nr.	Delnr.	Beskrivelse	Antal
1		HUS, pistol-	1	22*✓	115133	PAKNING, rør-, acetal	1
1a	249423	STOP, aftrækker-	1	28*		VÆRKTØJ, installations-, pakning	1
2	24B789	NÅL, samlings-, 3/32 kugle, hårdmetal indeholder del 2a og 9	1	29	117642	VÆRKTØJ, spændnøgle-	1
2a*✓	110004	PAKNING, O-ring, PTFE	1	30	15F446	VÆRKTØJ, pistol-	1
3‡		AFTRÆKKER, pistol-	1	31▲	222385	KORT, advarsels- (ikke vist)	1
4★	15G713	MØTRIK, luftprop-	1	32▲	172479	SKILT, advarsels- (ikke vist)	1
5★	249877	FORSTØVER, samlings-, RAC	1	33		SPRØJTEDYSE, efter kundens valg, Se udvælgesskemaet for dyser på side 32, Indeholder del 33a	1
5a★		FORSTØVER, hus-	1	33a	246453	RAC-PAKNING, standard, sort	1
5b★★	288619	PAKNING, sæde-, nylon	1		248936	RAC-PAKNING, modstandsdygtigt opløsningsmiddel, orange	1
5c★★		SÆDE, hårdmetal-	1	35★	15F442	HUS, cylinder-	1
5d★★		MØTRIK, sæde-	1				
5e*★✓	111116	PAKNING, O-ring, sæde, PTFE	1				
5f*★✓	109450	PAKNING, O-ring, PTFE	1				
5g*★✓	111457	PAKNING, O-ring, PTFE	1				
6★	24C921	DYSEHOLDER/LUFTHÆTTES AMLING, indeholder del 35	1				
6a*★✓	109213	PAKNING, O-ring, PTFE	1	▲		Fare- og advarselmærkater, -skilte, og -kort til udskiftning fås uden beregning.	
7*✓	188493	PAKNING, U-skål, UHMWPE	1	*		Dele inkluderet i pakningsreparationskit 249422 (sælges separat).	
8*		VENTIL, lufts-, samling	1	✘		Dele indeholdt i reparationsset 249456 til hårdmetalsæde (sælges separat).	
9	16A529	AKSEL, væskefjeder-	1	‡		Delene indeholdt i reparationsset 249585 til aftrækker (sælges separat).	
11	15F195	HÆTTE, fjeder-	1	★		Dele indeholdt i RAC-ombygningssæt 24C791 (sælges separat).	
13‡	15F739	STIFT, dreje-	1	✓		Sælges ikke særskilt.	
14‡	15F740	STIFT, dreje-, møtrik	1				
15	114069	FJEDER, kompressions-	1				
16	249317	RØR, samlings-	1				
17	15F202	FITTING, luftudtags-	1				
19	115141	FJEDER, kompressions-	1				
20	119996	SKRUE, hætte-, kontakt hd, 1/4-20 x 3/8" (10 mm)	1				

# Udvælgelseskema til sprøjtedyser

## Sprøjtedyser, til brug med G15-/G40-lufthætte

### AAM-sprøjtedyser til fin finish

Anbefalet til påføringer med høj finishkvalitet ved lave og medium tryk.

Bestil den ønskede dyse, del nr. **AAMxxx**, hvor xxx = 3-cifret tal fra nedenstående matrix.



### GG4-sprøjtedyser til anvendelse i industrien

Anbefalet til høj slitagepåføringer ved høje tryk.

Bestil den ønskede dyse, delnr. **GG4xxx**, hvor xxx = 3-cifret tal fra nedenstående matrix.

### BEMÆRK:

- Alle dyser i nedenstående udvælgelseskema til sprøjtedyser kan anvendes på model G40-pistoler. Anvend kun dyser i det grå område af skemaet på model G40-pistoler.
- Der må ikke anvendes dyser i det grå område af skemaet med model G15-pistoler.

										
---	---	--	--	--	--	--	--	--	--	--

Der må ikke anvendes dyser i det grå område af udvælgelseskemaet til sprøjtedyser med model G15-pistoler. G15-pistoler er ikke designet til brug ved høje tryk. Hvis ikke denne advarsel følges, kan det medføre alvorlig personskade, herunder væskeinjicering og sprøjt i øjne eller på huden.

Åbningsstørrelse mm (tomme)	* Væskeydelse l/min (fl oz/min)		Maksimal spredning på 305 mm (12") mm (tomme)								
	ved 600 psi (4,1 MPa, 41 bar)	ved 1000 psi (7,0 Mpa, 70 bar)	2 til 4 (100)	4 til 6 (150)	6 til 8 (200)	8 til 10 (250)	10 til 12 (300)	12 til 14 (350)	14 til 16 (400)	16 til 18 (450)	18 til 20 (500)
			Vendedyse								
† 0,007 (0,178)	4,0 (0,1)	5,2 (0,15)	★107	207	307						
† 0,009 (0,229)	7,0 (0,2)	9,1 (0,27)	109	209	309	409	509				
† 0,011 (0,279)	9,5 (0,28)	12,5 (0,37)	111	211	311	411	511	611	*711		
0,013 (0,330)	12,0 (0,35)	16,0 (0,47)		213	313	413	513	613	713		
0,015 (0,381)	16,0 (0,47)	21,0 (0,62)		215	315	415	515	615	715	815	
0,017 (0,432)	20,0 (0,59)	26,5 (0,78)		217	317	417	517	617	717	817	917
0,019 (0,483)	28,0 (0,8)	36,3 (1,09)		219	319	419	519	619	719	819	919
0,021 (0,533)	35,0 (1,0)	45,4 (1,36)			321	421	521	621	721	821	921
‡ 0,023 (0,584)	40,0 (1,2)	51,9 (1,56)				423	523	623	723		923
‡ 0,025 (0,635)	50,0 (1,5)	64,8 (1,94)				425		625	725	825	★925
‡ 0,027 (0,686)	58,5 (1,7)	75,8 (2,27)					527	627		827	
‡ 0,029 (0,737)	68,0 (1,9)	88,2 (2,65)						629			
‡ 0,031 (0,787)	78,0 (2,2)	101,1 (3,03)				431		631			
‡ 0,033 (0,838)	88,0 (2,5)	114,1 (3,42)						633		★833	
‡ 0,035 (0,889)	98,0 (2,8)	127,1 (3,81)				435					
‡ 0,037 (0,940)	108,0 (3,1)	140,0 (4,20)							737		
‡ 0,039 (0,991)	118,0 (3,4)	153,0 (4,59)					539	639		839	

\* Dyserne er afprøvet i vand.

Væskeydelse (Q) ved andre tryk (P) kan beregnes med denne formel:  $Q = (0,041) (QT) \sqrt{P}$   
hvor QT = væskeydelse (fl oz/min) ved 600 psi fra ovenstående tabel for valgt åbningsstørrelse.

† Disse dysestørrelser inkluderer et dysefilter på 150 net.

★ Kun GG4-dyser.

\* Kun AAM-dyser.

‡ Disse dyser må ikke anvendes med model G15-pistoler.



**AAF præ-åbningsprøjtedyser til fin finish**

Anbefalet til påføringer med høj finishkvalitet ved lave og medium tryk. AAF-dyser har en præ-åbning, der hjælper med at forstøve rene fortyndermaterialer, inklusive lak.

Bestil den ønskede dyse, **delnr. AAFxxx**, hvor xxx = 3-cifret tal fra nedenstående matrix.

Åbningsstørrelse mm (tomme)	* Væskeydelse l/min (fl oz/min)		Maksimal spredning på 305 mm (12") mm (tomme)					
	ved 600 psi (4,1 MPa, 41 bar)	ved 1000 psi (7,0 MPa, 70 bar)	4 til 6 (150)	6 til 8 (200)	8 til 10 (250)	10 til 12 (300)	12 til 14 (350)	14 til 16 (400)
			Vendedyse					
0,009 (0,229)	7,0 (0,21)	8,5 (0,25)	208	308	408			
0,011 (0,279)	9,5 (0,28)	12,5 (0,37)	210	310	410	510	610	710
0,013 (0,330)	12,0 (0,35)	16,0 (0,47)	212	312	412	512	612	712
0,015 (0,381)	16,0 (0,47)	21,0 (0,62)			414	514	614	714
0,017 (0,432)	20,0 (0,59)	26,5 (0,78)			416	516	616	716

\* Dyserne er afprøvet i vand.

Væskeydelse (Q) ved andre tryk (P) kan beregnes med denne formel:  $Q = (0,041) (QT) \sqrt{P}$   
hvor QT = væskeydelse (fl oz/min) ved 600 psi fra ovenstående tabel for valgt åbningsstørrelse.

**RAC SwitchTips til anvendelse med G40 RAC-lufthætte**

**BEMÆRK:** Alle dyser i nedenstående udvælgelsesskema til sprøjtedyser kan anvendes på model G40-pistoler, der er udstyret med en RAC-lufthætte 24C921.

**BEMÆRK:** Dyserne pakkes undertiden sammen med andre reklamedele, der er beregnet til markedet for airless sprøjtepistoler. Se bort fra disse dele.

**LTX RAC-sprøjtedyser**

Bestil den ønskede dyse, **Delnr. LTXxxx**, hvor xxx = 3-cifret tal fra nedenstående matrix.

Åbningsstørrelse mm (tommer)	Væskeydelse, ved 2000 psi (14,0 MPa, 140 bar) l/min (fl oz/min)	❖ Maksimal spredning på 305 mm (12 tommer) mm (tomme)								
		2 til 4 (100)	4 til 6 (150)	6 til 8 (200)	8 til 10 (250)	10 til 12 (300)	12 til 14 (350)	14 til 16 (400)	16 til 18 (450)	18 til 20 (500)
		Vendedyse								
0,009 (0,229)	11,2 (0,33)	109	209	309	409	509				
0,011 (0,279)	16,6 (0,49)	111	211	311	411	511	611			
0,013 (0,330)	23,3 (0,69)		213	313	413	513	613			
0,015 (0,381)	30,8 (0,91)	115	215	315	415	515	615			
0,017 (0,432)	39,5 (1,17)		217	317	417	517	617		817	
0,019 (0,483)	49,7 (1,47)		219	319	419	519	619		819	
0,021 (0,533)	60,5 (1,79)		221	321	421	521	621	721	821	
0,023 (0,584)	72,7 (2,15)			323	423	523	623	723		
0,025 (0,635)	85,9 (2,54)		225	325	425	525	625			
0,027 (0,686)	100,0 (2,96)		227	327	427	527	627		827	
0,029 (0,737)	115,6 (3,42)			329	429	529	629	729		
0,031 (0,787)	131,8 (3,90)		231	331	431	531	631		831	
0,033 (0,838)	149,4 (4,42)				433	533	633		833	
0,035 (0,889)	168,4 (4,98)		235	335	435	535	635	735	835	

\* Dyserne er afprøvet i vand.

Væskeydelse (Q) ved andre tryk (P) kan beregnes med denne formel:  $Q = (0,041) (QT) \sqrt{P}$   
hvor QT = væskeydelse (fl oz/min) fra ovenstående tabel for valgt åbningsstørrelse.

❖ Målt UDEN luftgennemstrømning. Luftstøtte reducerer muligvis spredningslængden med 1 til 2 tommer.

## RAC SwitchTips til anvendelse med G40 RAC-lufthætter, fortsat

**BEMÆRK:** Alle dyser i nedenstående udvælgelseskema til sprøjtedyser kan anvendes på model G40-pistoler, der er udstyret med en RAC-lufthætte 24C921.

### FFT RAC-sprøjtedyser til fin finish

Bestil den ønskede dyse, **delnr. FFTxxx**, hvor xxx = 3-cifret tal fra nedenstående matrix.

Åbningsstørrelse mm (tommer)	*Væskeydelse ved 2000 psi (14,0 MPa, 140 bar) l/min (fl oz/min)	❖ Maksimal spredning på 305 mm (12 tommer) mm (tomme)				
		4 til 6 (150)	6 til 8 (200)	8 til 10 (250)	10 til 12 (300)	12 til 14 (350)
		Vendedyse				
0,008 (0,203)	8,8 (0,26)	208	308			
0,010 (0,254)	13,9 (0,41)	210	310	410	510	
0,012 (0,305)	19,9 (0,59)	212	312	412	512	612
0,014 (0,356)	27,0 (0,80)	214	314	414	514	614

### WRX WideRAC-sprøjtedyser

Bestil den ønskede dyse, **delnr. WRxxxx** hvor xxxx = 4-cifret tal fra nedenstående matrix.

Åbningsstørrelse mm (tomme)	*Væskeydelse ved 2000 psi (14,0 MPa, 140 bar) l/min (fl oz/min)	❖ Maksimal spredning på 305 mm (12 tommer) 610 mm (24 tommer)
		Vendedyse
0,021 (0,533)	60,5 (1,79)	1221
0,023 (0,584)	72,7 (2,15)	1223
0,025 (0,635)	85,9 (2,54)	1225
0,027 (0,686)	100,0 (2,96)	1227
0,029 (0,737)	115,6 (3,42)	1229
0,031 (0,787)	131,8 (3,90)	1231
0,033 (0,838)	149,4 (4,42)	1233
0,035 (0,889)	168,3 (4,98)	1235
0,037 (0,940)	187,9 (5,56)	1237
0,039 (0,991)	208,9 (6,18)	1239

\* Dyserne er afprøvet i vand.

Væskeydelse (Q) ved andre tryk (P) kan beregnes med denne formel:  $Q = (0,041) (QT) \sqrt{P}$   
hvor QT = væskeydelse (fl oz/min) fra ovenstående tabel for valgt åbningsstørrelse.

❖ Målt UDEN luftgennemstrømning. Luftstøtte reducerer muligvis spredningslængden med 1 til 2 tommer.

# Tilbehør

Brug kun originale Graco-dele og -tilbehør

## Luffittings og slangesæt 249473

Alternativ forbindelse til luftindtag og slange. 3/8" til 1/4 npt(f) Push-to-lock fitting, 7,52 m (25 ft lang, 9,5 mm (3/8") ID, nylonrør.

## Luftslange 241811

Maksimalt arbejdstryk: 100 psi (0,7 MPa, 7 bar)  
1/4-18 npsm(hun), 6 mm (1/4") ID, 7,62 m (25 ft) lang polyurethanrør.

## Luftledningslynkobling

**208536** Luftledningslynfrakobling

**169967** Luftledningslynfrakoblingsstift

## Væskefiltersæt

**224453** Reservevæskefiltre på 100 mesh (0,005 maskeafstand). 5 i pakke.

**238563** Reservevæskefiltre på 60 mesh (0,009 maskeafstand) til bortfiltrering af grovere partikler til erstatning af standardfiltre på 100 mesh. 3 i pakke.

## Væskeslange 241812

Maksimalt arbejdstryk: 3.500 psi (24 MPa, 242 bar)  
1/4-18 npsm(hun), 5 mm (3/16") ID, 7,62 m (25 ft) lang, nylonrør med polyurethanbetræk.

## Væskedrejeledstilslutning 189018

Maksimalt arbejdstryk: 5.800 psi (40 MPa, 400 bar)  
Forbindelse til at lette håndteringen af pistol og væskeslange. 1/4-18 npsm-gevind. 17-4 PH SST-våddele.

## Pistolbørste 101892

Til rengøring af pistolen.

## G15-Gun Flush Box Insert 15G093

Insert til anvendelse med Gun Flush Box 244105 og G15-sprøjtetpistoler.

## G40-Gun Flush Box Insert 15G346

Insert til anvendelse med Gun Flush Box 244105 og G40-sprøjtetpistoler.

## Pistolsmøremiddel 111265

En 113 grams (4 oz) tube med sanitært (ikke-silikone) smøremiddel til væskepakninger og slidflader.

## Højtryksvæskeugleventil 238694

Maksimalt arbejdstryk: 5.000 psi (35 MPa, 350 bar)  
3/8 npt(han). Våddele i rustfrit stål, PEEK-sæder PTFE-pakninger. Foreneligt med syrekatalyserede materialer. Kan anvendes som væskeaftapningsventil.

## HVLP-verificerings sæt 24C788

Anvendes til at kontrollere lufthættens lufttryk ved forskellige indstillinger for det tilførte lufttryk. **Må ikke anvendes til det faktiske sprøjtearbejde.**

**BEMÆRK:** For at opfylde kravene til HVLP må forstøvningslufttrykket ikke overstige 10 psi (70 kPa, 0,7 bar).

## RAC-pakning 246453

Pakke med 5 ekstra RAC-standardpakninger (del 33a).

## RAC-acetalpakning 248936

Pakke med 5 ekstra RAC-plastpakninger (acetalpakninger) (del 33a).

## Reparationssæt til dysepakning 26C713

Sættet indeholder tætningsskiver (pakke med ti).

## G40 RAC-ombygningssæt 24C791

Sættet indeholder dele til ombygning af en standard G40-pistol til en RAC-pistol. LTX-sprøjtedyse medfølger ikke.

## Lufthættelakeringssæt 289080

Sættet inkluderer lufthætte til optimal sprøjtelakering.

## Lufthættepakningssæt 253032

Pakke med 5 pakninger og 5 O-ringe til lufthættesamlingen.

## Pakningsreparationssæt 249422

Sættet inkluderer ekstra O-ringe, pakning, U-skål, luftventilsamling og pakningsmonteringsværktøj.

**Reparationssæt 249424 til plastiksæde**

Sættet inkluderer reserveplastiksæde (pakke med 10) og sædemøtrik til model G15-pistol.

**Sædereparationssæt i rustfrit stål 287962**

Sættet indeholder en samlet forstøver med sæde i rustfrit stål til anvendelse i forbindelse med pigmenterede syrekatalyserede materialer. Kun til anvendelse med pistol 24C854.

**Reparationssæt 249456 til hårdmetalsæde**

Sættet inkluderer reservehårdmetalsæde og sædepakning og sædemøtrik til model G40-pistol. Sættet kan også anvendes med model G15-pistolerne.

**Pakningssæt 288619 til sæde af hårdmetal**

Sættet indeholder reservenylonsædepakninger (pakke med ti) til model G40-pistoler og G15-pistoler med hårdmetalsæde.

**Dysefiltersæt 241804**

Reservefiltre til sprøjtedyse med åbningsstørrelse 0,007, 0,009 og 0,011. 10 i pakke.

**Reparationssæt 249585 til aftrækker**

Sættet indeholder reserveaftrækker, drejestifter (pakke med 5) og drejestiftmøtrikker (pakke med 5).

**Aftrækkerstopsæt 249423**

Sættet inkluderer reserveaftrækkerstop og stift.

**Ultimate-pistolrensesæt 15C161**

Sættet inkluderer børster og værktøj til pistolvedligeholdelse.

**Nålesæt til tilstopning 249598**

Sættet inkluderer tange til at fjerne tilstopninger i pistolens dyse.



**Ventilatorventilfinjusteringssæt 289499**

Sættet indeholder en udskiftningsventilatorventilsamling med bedre justeringsnøjagtighed.

**Væskefittingsæt 24C356, JIC-gevind**

Sættet indeholder en 1/2-20 JIC-gevindskåren væskeindtagsfitting.

## Vejledning til delenes udskiftelighed

Beskrivelse	Delnummer, nye modeller (24Cxxx)	Delnummer, ældre modeller*	Omskiftelige?	
<b>Væskefjederaksel</b>	16A529	15F193 15F194	Ja	16A529 kombinerer væskefjederaksel og sæde i en enkelt del. Direkte udskiftelig.
<b>Placeringsstift</b>	24D627	15G618	Nej	Den nye stift er kortere, så den passer til det nye pistolhus. Brug af en ny stift-/lufthættekombination på en ældre pistolmodel medfører tab af styrefunktionen. Brug af en gammel stift-/lufthættekombination på en ny pistolmodel forårsager udsivning på grund af forkert pasform.
<b>G15 låseringssæt</b> Indeholder låsering, PTFE O-ring og PTFE pakskive	24D438	15F192	Nej	Se bemærkning under tabellen.
<b>G40 låserings-/dyseholdersæt</b> Indeholder låsering med holder, PTFE O-ring og PTFE pakskive	24D439	249256	Nej	Se bemærkning under tabellen
<b>RAC-sædehus</b>	15F442 	15J770 	Nej	Fungerer kun korrekt med RAC-dyseholder-/lufthættesamling 24C921 og er inkluderet i det sæt. Sæde passer ind i ældre samlingsmodeller, men sprøjtepræstationen kan påvirkes.
<b>AA RAC-holdersæt</b> Indeholder holdersamling (med låsering) og pardannende cylinderhus.	24C921	288465	Nej	Se bemærkning under tabellen.
<b>Nål, kugle af hårdmetal, G15 og G40</b>	24B789	288559	Ja	Direkte udskiftelig.
<b>Nål, kugle af rustfrit stål, G15</b>	24B790	288558	Ja	Direkte udskiftelig.
<b>HVLP-verificeringssæt</b>	24C788	249140	Nej	Se bemærkning under tabellen.
<b>RAC-pistolombygnings-sæt</b>	24C791	287917	Nej	Kan kun bruges på den nye pistol, da RAC-holderen er forskellig. Se bemærkning under tabellen.
<b>G15-lufthætte</b>	24C866	249596	Nej	Anvender en ny, kortere placeringsstift. Se bemærkning til <b>Placeringsstift</b> , denne tabel.
<b>Væskeslangesamling</b>	24D436	249136	Ja	Den nye væskeslangesamling passer kun på en ældre pistol, hvis der er købt en ny væskefitting, 24D437 (standard gevind) eller 24C356 (JIC-gevind).
<b>Væskefitting, standard gevind</b>	24D437	15F186	Nej	Nye væskefittings har forskellige gevind, der kun passer til den nye væskeslangesamling (24D436). Enhver form for udveksling vil beskadige gevindene.
<b>Væskefitting, JIC-gevind</b>	24C356	Ikke relevant	Nej	

**BEMÆRK:** Den nye låsering er sort og har grove gevind, mens den gamle låsering er sølvfarvet og har fine gevind. Enhver form for udveksling vil beskadige gevindene på ringen og pistolhuset.

\* Ældre modeldelnumre omfatter 288xxx, 287xxx, 249xxx.

# Mål

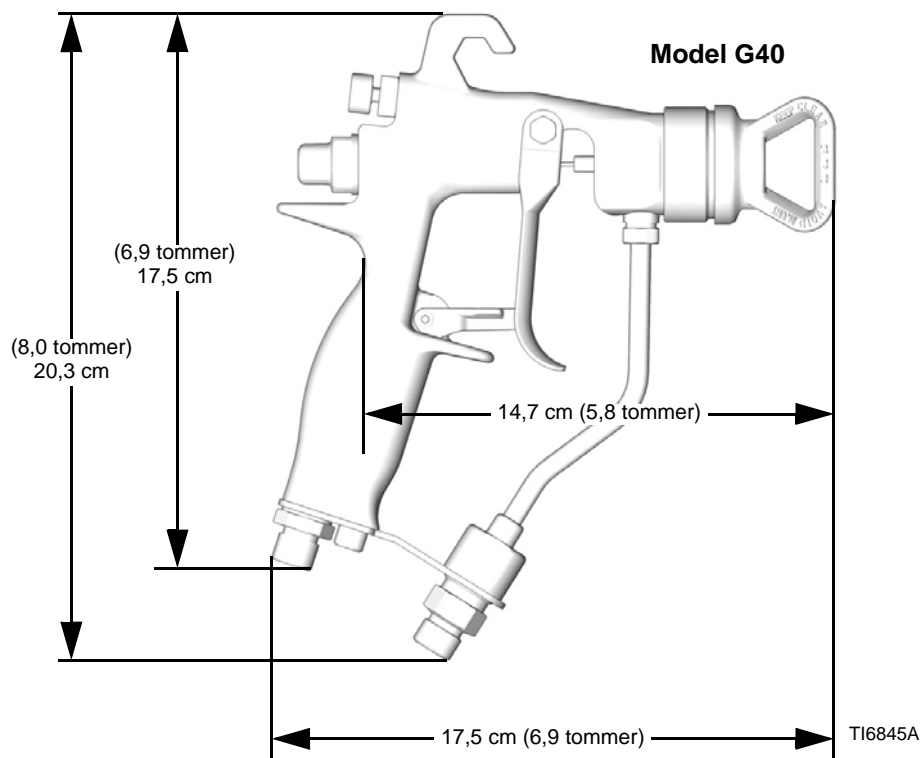
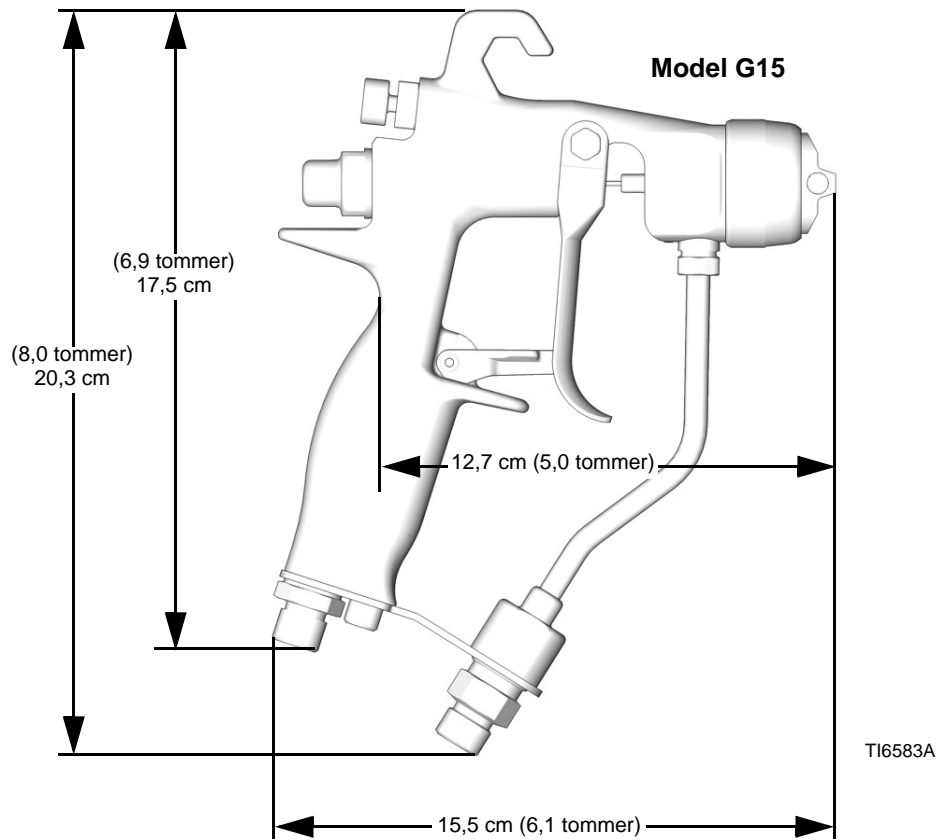

# Tekniske data

Kategori	Data
Maksimalt arbejdsvæsketryk . . . . .	Model G15: 1.500 psi (10 MPa, 105 bar) Model G40: 4.000 psi (28 MPa, 280 bar)
Maksimalt lufttryk . . . . .	100 psi (0,7 MPa, 7 bar)
Pistolens maksimale indgangslufttryk til HVLP-drift . . . . .	14 psi (0,098 MPa, 0,98 bar)
Maksimal arbejdstemperatur (væske). . . . .	110°F (43°C)
Væskeindtag . . . . .	1/4-18" npsm-gevind
Luftindtag . . . . .	Sammensat 1/4-18 npsm-hangevind (R1/4-19)
Pistolvægt . . . . .	450 gram
*Lydtryk ved 20 psi (140 kPa, 1,4 bar) . . . . .	66,9 dB(A)
*Lydtryk ved 100 psi (0,7 kPa, 7 bar) . . . . .	80,0 dB(A)
*Lydtryk ved 20 psi (140 kPa, 1,4 bar) . . . . .	76,8 dB(A)
*Lydtryk ved 100 psi (0,7 kPa, 7 bar) . . . . .	89,9 dB(A)
Våde dele . . . . .	Rustfrit stål, hårdmetal, polyethylen med ultrahøj molekylvægt, plastikstøbning, PTFE, nylon, fluoroelastomer

\* Alle målinger er foretaget med blæserventilen lukket (fuld blæserstørrelse) ved 20 psi (140 kPa, 1,4 bar) og 100 psi (0,7 kPa, 7 bar) og ved forventet operatørplacering. Lydeffekt i henhold til ISO 9614-2.

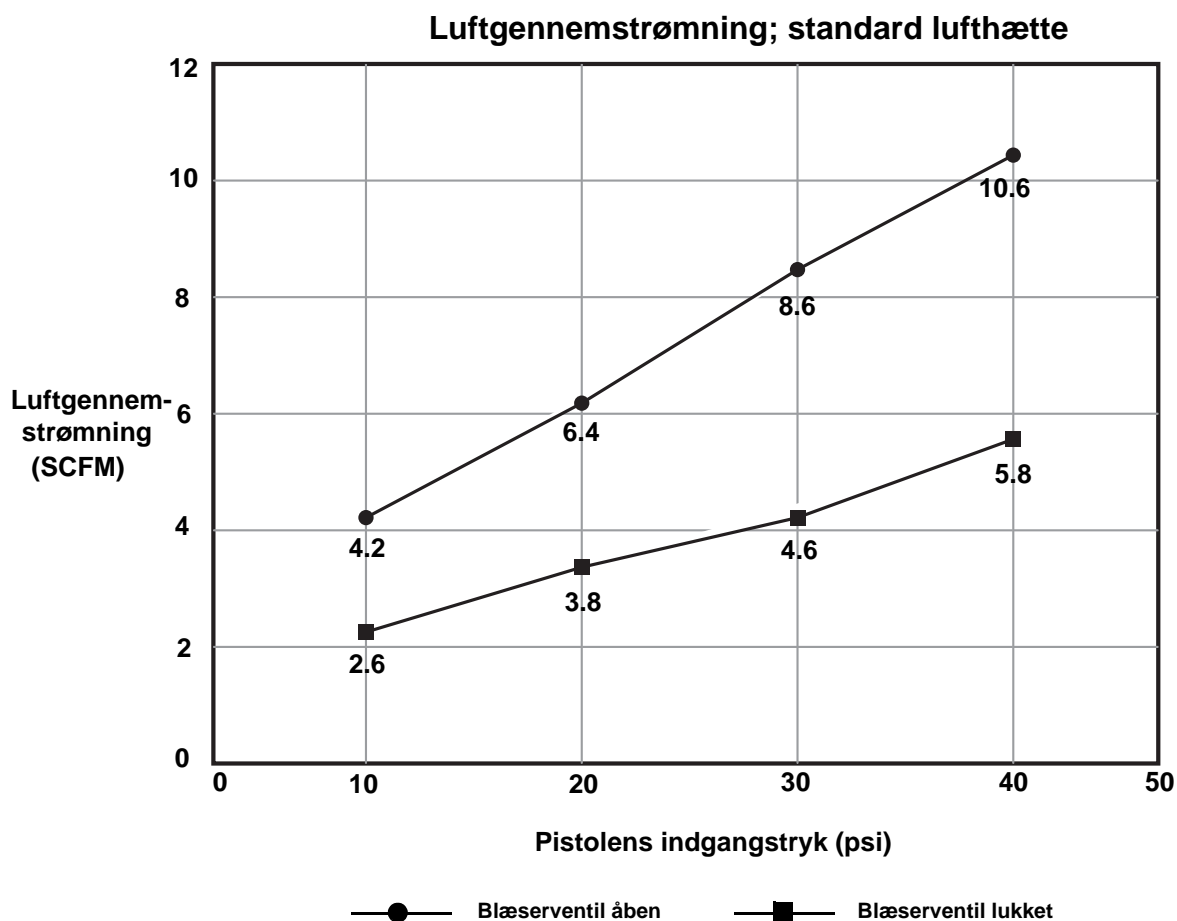

# Graco Standardgaranti

Graco garanterer, at alt det udstyr, der henvises til i nærværende dokument, som er fremstillet af Graco, og som bærer Gracos navn, er fri for materiale- eller fabrikationsfejl på den dato, hvor det sælges af den autoriserede Graco-forhandler til den oprindelige køber med anvendelse for øje. Med undtagelse af eventuelle særlige, udvidede eller begrænsede garantier, der er udstedt af Graco, påtager Graco sig i en periode på tolv måneder fra købsdatoen at reparere eller udskifte enhver del af udstyret, som Graco finder at være fejlbehæftet. Denne garanti gælder kun, når udstyret installeres, betjenes og vedligeholdes i henhold til de af Graco anbefalede skriftlige anvisninger.

Denne garanti dækker ikke, og Graco påtager sig intet ansvar for almindelig slitage eller eventuelle funktionsfejl, beskadigelse eller slitage, der skyldes ukorrekt installation, anvendelse til forkerte formål, slid, korrosion, utilstrækkelig eller forkert vedligeholdelse, forsømmelighed, uheld, ukorrekte teknisk indgreb eller udskiftning med komponentdele, der ikke er fremstillet af Graco. Graco påtager sig endvidere intet ansvar for funktionsfejl, beskadigelse eller slitage, der måtte skyldes, at det af Graco leverede udstyr ikke er foreneligt med konstruktioner, tilbehør, udstyr eller materialer, der ikke er leveret af Graco, eller som måtte skyldes ukorrekt konstruktion, fremstilling, installation, betjening eller vedligeholdelse af systemer, tilbehør, udstyr og materialer, der ikke er leveret af Graco.

Denne garanti er betinget af, at det udstyr, der hævdes at være fejlbehæftet, indsendes frankeret til en autoriseret Graco-distributør til undersøgelse af den påståede fejl. Hvis den påståede fejl kan accepteres, foretager Graco reparation eller udskiftning af alle defekte dele uden beregning. Udstyret vil derefter blive sendt franko til den oprindelige køber. Såfremt en undersøgelse af udstyret ikke måtte afsløre nogen materiale- eller fabrikationsfejl, vil reparationen blive udført mod et rimeligt gebyr, der kan omfatte udgifter til dele, arbejds løn og forsendelse.

**DENNE GARANTI ER DEN ENESTE, OG DEN TRÆDER I STEDET FOR ENHVER ANDEN GARANTI, DET VÆRE SIG UDTRYKKELIG ELLER STILTIENDE, HERUNDER MEN IKKE BEGRÆNSET TIL GARANTI OM SALGBARHED ELLER GARANTI OM EGNETHED TIL ET BESTEMT FORMÅL.**

Graco's eneste forpligtelse og købers eneste afhjælpningsret i tilfælde af garantibrud skal være som ovenfor beskrevet. Køberen accepterer, at denne ikke har nogen anden afhjælpningsret (herunder, men ikke begrænset til, dermed forbunden eller deraf følgende erstatning for driftstab, mistet omsætning, personskade eller tingsskade eller noget andet deraf afledt eller følgende tab). Ethvert søgsmål for garantibrud skal anlægges inden to (2) år fra købsdatoen.

**GRACO GIVER INGEN GARANTI OG FRASIGER SIG ENHVER STILTIENDE GARANTI OM SALGBARHED OG EGNETHED TIL ET BESTEMT FORMÅL I FORBINDELSE MED TILBEHØR, UDS TYR, MATERIALER ELLER KOMPONENTER, DER SÆLGES AF, MEN IKKE ER FREMSTILLET AF GRACO.** Sådanne genstande, der sælges, men ikke er fremstillet af Graco (som f.eks. elektriske motorer, kontakter, slanger, etc.), er omfattet af sådanne eventuelle garantier, som ydes af producenterne af disse. Graco vil i rimelig omfang bistå køberen i forbindelse med krav, der rejses som følge af brud på sådanne garantiforpligtelser.

Graco påtager sig under ingen omstændigheder erstatningsansvar for indirekte, afledte, særlige eller sekundære skader som følge af Graco's levering af udstyr i forbindelse hermed eller som følge leverance, ydelse eller anvendelse af produkter eller andre varer, der sælges i forbindelse hermed, uanset om sådanne skader skyldes kontraktbrud, garantibrud, forsømmelighed fra Graco's side eller andre forhold.

## Oplysninger om Graco

For at få de seneste nyheder om Gracos produkter, bedes du venligst besøge [www.graco.com](http://www.graco.com).

For patentoplysninger, se [www.graco.com/patents](http://www.graco.com/patents).

**BESTILLING OG SERVICE**, kontakt din Graco-forhandler, eller ring på følgende nummer, for at få oplyst nærmeste forhandler.

**Telefon:** +1 612-623-6921 **eller gratis på:** 1-800-328-0211, **Fax:** 612-378-3505

*Dette dokument – såvel tekst som illustrationer – afspejler de senest tilgængelige produktoplysninger på tidspunktet for offentliggørelsen heraf. Graco forbeholder sig ret til at foretage ændringer uden forudgående varsel.*

*Oversættelse af originale instruktioner. This manual contains Danish. MM 3A0149*

**Graco hovedkvarter:** Minneapolis  
**Internationale kontorer:** Belgien, Kina, Japan, Korea

**GRACO INC. P.O. BOX 1441 MINNEAPOLIS, MN 55440-1441**

Copyright 2019, Graco Inc. Alle Graco manufacturing lokationer er registrerede med ISO 9001.

[www.graco.com](http://www.graco.com)

Revision G – 01/2020