

InvisiPacTM

Tubo riscaldato

332392R

IT

Per l'utilizzo con i sistemi Invisipac Graco. Esclusivamente per uso professionale.

Non approvato per l'utilizzo in atmosfere esplosive o in zone pericolose.

Pressione massima di esercizio del fluido 103 bar (10 MPa, 1500 psi)

Temperatura massima operativa del flessibile 204° C (400° F).

Disponibile per ambienti asciutti o di lavaggio.

Vedere pagina 2 per istruzioni sul Modello.



Importanti istruzioni sulla sicurezza

Leggere tutte le avvertenze e le istruzioni contenute nel presente manuale. Conservare le presenti istruzioni.

! WARNING

Le caratteristiche operative e di sicurezza di questi flessibili sono progettate per essere utilizzate esclusivamente con i sistemi Graco InvisiPac. Per ridurre il rischio di incendi e lesioni gravi, non collegare mai questi flessibili a nessun altro dispositivo.

Mostrato stile standard



Contenuti

Table des matières	2	Étiquette d'avertissement pour flexible chauffé, 196694	12
Modèles de tuyau standard	2	Flexible chauffé de lavage à l'eau	
Modèles de tuyau pour lavage à l'eau	2	Étiquette d'instructions, 17A202	12
Avertissements	3	Accessoires	12
Aperçu	5	Ruban auto-adhésif en	
Installation	6	caoutchouc silicone, 16Y938 (rouleau de 11 m (12 yd))	12
Procédure de décompression	8	Kit de ressort-support de tuyau, 253283	12
Fonctionnement	8	Caractéristiques techniques	13
Maintenance	9	California Proposition 65	13
Instructions de lavage	9	Garantie standard de Graco	14
Dépannage	10	Informations Graco	14
Pièces	12		
Étiquette d'instructions pour flexible chauffé, 120051	12		

Flessibili modello standard

I flessibili modello standard sono indicati esclusivamente per ambienti asciutti. Presentano una protezione con un rivestimento intrecciato grigio.

Codice	Lunghezza piedi (m)	Dimensione del nucleo del flessibile	Raccordo girevole	Watt per piede
127401	4 (1,2)	N. 6 (DI 7,8 mm/0,308 in.)	DI 0,31 (9/16-18 JIC(f))	60
127402	6 (1,8)	N. 6 (DI 7,8 mm/0,308 in.)	DI 0,31 (9/16-18 JIC(f))	60
127404	8 (2,4)	N. 6 (DI 7,8 mm/0,308 in.)	DI 0,31 (9/16-18 JIC(f))	60
126389	10 (3,0)	N. 6 (DI 7,8 mm/0,308 in.)	DI 0,31 (9/16-18 JIC(f))	60
127405	12 (3,6)	N. 6 (DI 7,8 mm/0,308 in.)	DI 0,31 (9/16-18 JIC(f))	60
127406	14 (4,2)	N. 6 (DI 7,8 mm/0,308 in.)	DI 0,31 (9/16-18 JIC(f))	60
127407	16 (4,8)	N. 6 (DI 7,8 mm/0,308 in.)	DI 0,31 (9/16-18 JIC(f))	60
127408	18 (5,4)	N. 6 (DI 7,8 mm/0,308 in.)	DI 0,31 (9/16-18 JIC(f))	60
126483	20 (6,0)	N. 6 (DI 7,8 mm/0,308 in.)	DI 0,31 (9/16-18 JIC(f))	60
127409	22 (6,7)	N. 6 (DI 7,8 mm/0,308 in.)	DI 0,31 (9/16-18 JIC(f))	50
126534	25 (7,6)	N. 6 (DI 7,8 mm/0,308 in.)	DI 0,31 (9/16-18 JIC(f))	50

Flessibili modello per lavaggio con acqua

I flessibili modello per lavaggio con acqua sono indicati per ambienti di lavaggio. Presentano una protezione con rivestimento in gomma nero. I flessibili per lavaggio con acqua sono classificati IPx6.





Codice	Lunghezza piedi (m)	Dimensione del nucleo del flessibile	Raccordo girevole	Watt per piede
24U763	4 (1,2)	N. 6 (DI 7,8 mm/0,308 in.)	DI 0,31 (9/16-18 JIC(f))	60
24U765	6 (1,8)	N. 6 (DI 7,8 mm/0,308 in.)	DI 0,31 (9/16-18 JIC(f))	60
24U766	8 (2,4)	N. 6 (DI 7,8 mm/0,308 in.)	DI 0,31 (9/16-18 JIC(f))	60
24U767	10 (3,0)	N. 6 (DI 7,8 mm/0,308 in.)	DI 0,31 (9/16-18 JIC(f))	60
24U768	12 (3,6)	N. 6 (DI 7,8 mm/0,308 in.)	DI 0,31 (9/16-18 JIC(f))	60
24U769	14 (4,2)	N. 6 (DI 7,8 mm/0,308 in.)	DI 0,31 (9/16-18 JIC(f))	60
24U771	16 (4,8)	N. 6 (DI 7,8 mm/0,308 in.)	DI 0,31 (9/16-18 JIC(f))	60
24U772	18 (5,4)	N. 6 (DI 7,8 mm/0,308 in.)	DI 0,31 (9/16-18 JIC(f))	60
24U773	20 (6,0)	N. 6 (DI 7,8 mm/0,308 in.)	DI 0,31 (9/16-18 JIC(f))	60
24U774	22 (6,7)	N. 6 (DI 7,8 mm/0,308 in.)	DI 0,31 (9/16-18 JIC(f))	50
24U776	25 (7,6)	N. 6 (DI 7,8 mm/0,308 in.)	DI 0,31 (9/16-18 JIC(f))	50

Avvertenze

Le avvertenze seguenti sono correlate all'impostazione, all'utilizzo, alla messa a terra, alla manutenzione e alla riparazione della presente apparecchiatura. Il simbolo con il punto esclamativo indica un'avvertenza generica, mentre i simboli di pericolo si riferiscono a rischi specifici della procedura. Fare riferimento a queste avvertenze quando questi simboli compaiono nel corso del presente manuale o sulle etichette di avvertenza. Simboli di pericolo specifici del prodotto e avvertenze non trattate in questa sezione potrebbero comparire all'interno del presente manuale laddove applicabili.



AVVERTENZA

 	<p>PERICOLO DI SCOSSE ELETTRICHE</p> <p>I flessibili devono essere collegati a terra. La messa a terra non corretta, una configurazione o un uso improprio dei flessibili possono causare scosse elettriche.</p> <ul style="list-style-type: none"> • Spegnere e scollegare l'alimentazione prima di installare o di eseguire la manutenzione dei flessibili. • Collegare solo a una sorgente di alimentazione dotata di messa a terra. • Tutti i collegamenti elettrici devono essere eseguiti da un elettricista qualificato ed essere conformi a tutti i codici e le normative locali. • Non tagliare né forare la copertura del flessibile. • Non esporre alla pioggia. Conservare al chiuso. • Non lavare i flessibili standard. I flessibili standard devono essere sempre asciutti. • Seguire sempre le Istruzioni di lavaggio nel presente manuale per i flessibili per lavaggio con acqua.
 	<p>PERICOLO DI INIEZIONE SOTTO PELLE</p> <p>Il fluido ad alta pressione che fuoriesce dalla pistola o le eventuali perdite dai flessibili o componenti rotti possono lesionare la pelle. Tali lesioni possono avere l'aspetto di semplici tagli ma, in realtà, si tratta di gravi lesioni che possono portare ad amputazioni. Richiedere intervento chirurgico immediato.</p> <ul style="list-style-type: none"> • Verificare il flessibile prima di ciascun utilizzo per controllare la presenza di tagli, rigonfiamenti, nodi o altri danni. • Sostituire immediatamente un flessibile danneggiato. • Sostituire i flessibili in modo proattivo a intervalli regolari in relazione alle condizioni di lavoro. • Serrare tutti i raccordi del fluido prima di utilizzare l'apparecchiatura. • Tenersi lontani da eventuali perdite. • Non interrompere né deviare perdite con la mano, il corpo, i guanti o uno straccio. • Non superare i valori di pressione o di temperatura massima del flessibile. • Usare solo prodotti chimici compatibili con parti a contatto con il fluido. Fare riferimento alla sezione Dati tecnici di questo manuale. Leggere le schede di sicurezza dei materiali (MSDS) e le raccomandazioni del produttore del fluido e del solvente. • Seguire la Procedura di scarico della pressione quando si arresta la spruzzatura/l'erogazione e prima di pulire, verificare o riparare l'apparecchiatura.
	<p>PERICOLO DI USTIONI</p> <p>Le superfici dell'apparecchiatura e il fluido riscaldato possono diventare incandescenti durante il funzionamento. Per evitare ustioni gravi:</p> <ul style="list-style-type: none"> • Non toccare l'apparecchiatura o il fluido quando sono caldi.



AVVERTENZA



PERICOLO DI FUMI O FLUIDI TOSSICI

I fluidi o i fumi tossici possono causare lesioni gravi o mortali se spruzzati negli occhi o sulla pelle, inalati o ingeriti.

- Leggere le schede di sicurezza sui materiali (MSDS) per conoscere i pericoli specifici dei fluidi utilizzati.
- Conservare i fluidi pericolosi in contenitori approvati e smaltire tali fluidi in conformità alle linee guida pertinenti.
- Indossare sempre guanti chimicamente impermeabili durante la spruzzatura, l'erogazione o la pulizia dell'apparecchiatura.

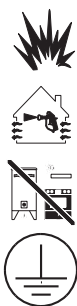

PERICOLO DI INCENDIO E DI ESPLOSIONE

I fumi infiammabili **nell'area di lavoro**, come ad esempio i fumi di vernici e solventi, possono incendiarsi ed esplodere. Per prevenire qualsiasi pericolo di incendio e di esplosione:

- Utilizzare l'attrezzatura solo in aree ben ventilate.
- Eliminare tutte le sorgenti di combustione, ad esempio fiamme pilota, sigarette, torce elettriche e coperture in plastica (pericolo di archi statici).
- Mantenere l'area di lavoro libera da detriti, inclusi solventi, stracci e benzina.
- Non collegare né scollegare i cavi di alimentazione né accendere o spegnere gli interruttori delle luci in presenza di fumi infiammabili.
- Collegare a terra tutte le apparecchiature nell'area di lavoro. Vedere le istruzioni di **Messa a terra**.
- Utilizzare solo flessibili collegati a terra.
- Tenere ferma la pistola su un lato di un secchio collegato alla messa a terra quando si preme il grilletto con la pistola puntata verso il secchio. Non utilizzare rivestimenti per secchi, a meno che non siano antistatici o conduttivi.
- **Arrestare immediatamente il funzionamento** se si rilevano scintille statiche o si avverte una scossa elettrica. Non utilizzare l'apparecchiatura finché il problema non è stato identificato e corretto.
- Tenere un estintore funzionante nell'area di lavoro.



AVVERTENZA



PERICOLO DA USO IMPROPRIO DELL'APPARECCHIATURA

Un uso improprio può causare gravi lesioni o il decesso.

- Non mettere in funzione l'unità quando si è affaticati o sotto gli effetti di droghe o alcol.
- Non superare la pressione di esercizio o la temperatura massima del componente di sistema con il valore nominale minimo. Fare riferimento ai **Dati tecnici** riportati in tutti i manuali delle apparecchiature.
- Utilizzare fluidi e solventi compatibili con le parti dell'apparecchiatura a contatto con il fluido. Fare riferimento ai Dati tecnici riportati in tutti i manuali delle apparecchiature. Leggere le avvertenze del produttore del fluido e del solvente. Per informazioni complete sul materiale, richiedere le schede di sicurezza del materiale (MSDS) al distributore o al rivenditore.
- Non lasciare l'area di lavoro mentre l'apparecchiatura è alimentata o sotto pressione.
- Spegnerne tutta l'apparecchiatura e seguire la **Procedura di scarico della pressione** quando questa non è in uso.
- Controllare quotidianamente l'apparecchiatura. Riparare o sostituire immediatamente le parti usurate o danneggiate solo con parti originali del produttore.
- Non alterare né modificare l'apparecchiatura. Le modifiche o le alterazioni possono rendere nulle le approvazioni e creare pericoli per la sicurezza.
- Accertarsi che tutte le apparecchiature siano classificate e approvate per l'ambiente di utilizzo.
- Utilizzare l'apparecchiatura solo per gli scopi previsti. Per informazioni, rivolgersi al distributore.
- Disporre i flessibili e i cavi lontano da aree trafficate, spigoli vivi, parti in movimento e superfici calde.
- Non attorcigliare né piegare eccessivamente i tubi flessibili, né utilizzarli per tirare l'apparecchiatura.
- Tenere bambini e animali lontani dall'area di lavoro.
- Seguire tutte le normative in vigore in materia di sicurezza.



DISPOSITIVI DI PROTEZIONE INDIVIDUALE

Quando ci si trova nell'area di lavoro, indossare adeguate protezioni per prevenire lesioni gravi, incluse lesioni agli occhi, perdita dell'udito, inalazione di fumi tossici e ustioni. I dispositivi di protezione includono, tra l'altro:

- Occhiali protettivi e protezioni acustiche.
- Respiratori, indumenti protettivi e guanti secondo le raccomandazioni del produttore del fluido e del solvente.

Panoramica

Ciascun gruppo flessibile deve essere utilizzato e controllato da un controller della temperatura Graco. Per il numero di parte del controller della temperatura Graco, consultare il manuale del sistema.

Il flessibile riscaldato mantiene un'adeguata temperatura del fluido durante l'erogazione. Il flessibile è dotato di due connettori elettrici con cavi, che si estendono dalle estremità del flessibile.

Il connettore circolare grande rappresenta l'estremità fonditore ed è dotato di cavo da 0,6 m (2 piedi) (vedere la Fig. 1). Il connettore quadrato piccolo rappresenta l'estremità pistola ed è anch'esso dotato di cavo da 0,6 m (2 piedi) (vedere la Fig. 2).

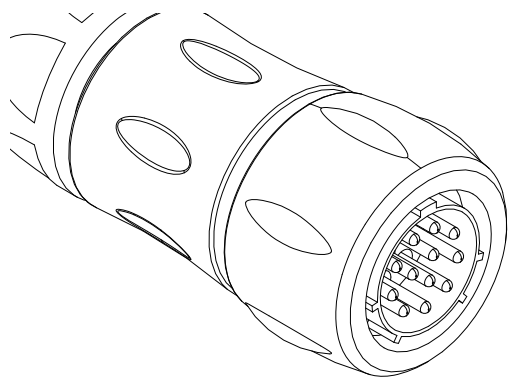

Fig. 1: Collegamento del fonditore

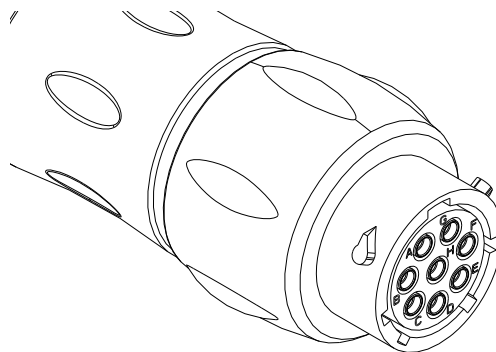

Fig. 2: Collegamento della pistola

Installazione

<p>Per ridurre il rischio di iniezioni sotto pelle, seguire la Procedura di scarico della pressione a pagina 10 ogni qualvolta è necessario scaricare la pressione.</p>						

<p>Per ridurre il rischio di scosse elettriche, non far entrare in contatto i flessibili standard con alcun tipo di liquido. Utilizzare esclusivamente flessibili per lavaggio con acqua con valvole e set cavi adatti al lavaggio con acqua.</p>						

NOTA: verificare la pressione dei gruppi di tubi flessibili. Per l'adescamento e la pressurizzazione dei flessibili del fluido, fare riferimento al manuale di funzionamento del sistema. Verificare con attenzione che non vi siano perdite sui collegamenti dei tubi flessibili. Se si verificano delle perdite, scaricare la pressione come indicato a pagina 10. Serrare tutte i collegamenti dei flessibili e verificare che non siano presenti perdite pressurizzando il sistema.

NOTA: il diametro del flessibile InvisiPac potrebbe essere più grande rispetto a quello installato in precedenza. Verificare che tutti gli elementi utilizzati durante l'installazione, inclusi quelli riutilizzati quali supporti per flessibile, supporti di montaggio e instradamenti dei flessibili, soddisfino tutti i seguenti requisiti.

1. Non utilizzare il tubo per tirare l'apparecchiatura.

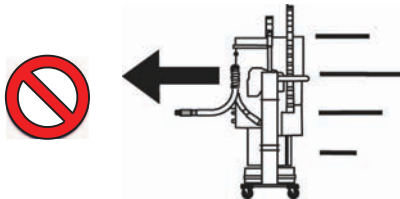

2. Utilizzare 2 chiavi inglesi per serrare. Serrare in base alle specifiche:

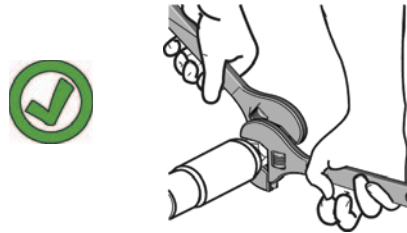

Coppia	
Raccordo	in-lb (N•m)
-6	300 (33,9)

3. Non sigillare con nastro o coprire il tubo flessibile.

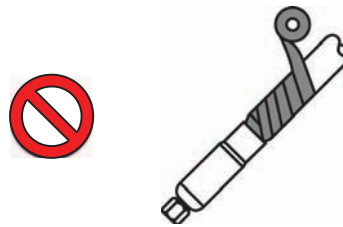

4. Non flettere il flessibile quando è freddo.

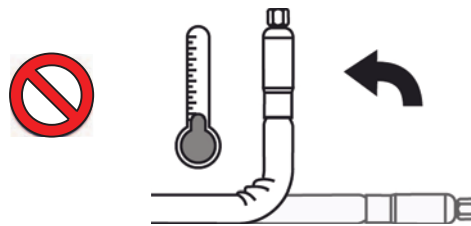

5. Utilizzare la molla del supporto del tubo flessibile.

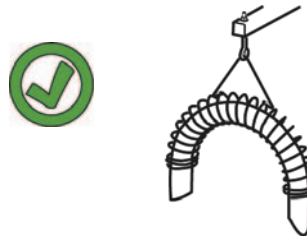

6. Non serrare, comprimere o posizionare fascette sul tubo flessibile.

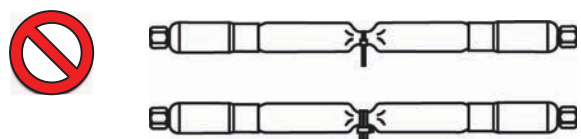

7. Raggio di curvatura minimo:

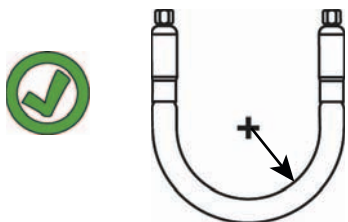

Raccordo	Raggio in. (mm)
-6	8 (203)

8. Non piegare o crimpare il tubo flessibile.



9. Non attorcigliare il tubo flessibile.



10. Utilizzare un tubo flessibile di lunghezza adeguata.

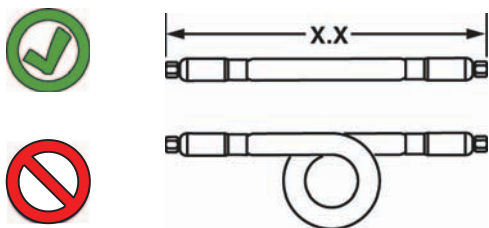

11. Distanziamento minimo dei flessibili.

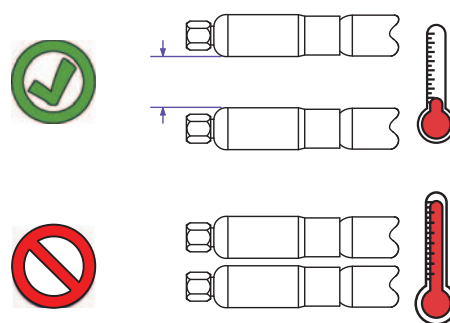

12. Fornire protezione da gocciolamenti, spruzzi e versamenti di liquidi.

13. Collegare il connettore dell'estremità fonditore al controller della temperatura Graco inserendo il connettore nella presa corrispondente del sistema e ruotando le filettature finché non è ben saldo.

14. Collegare il connettore dell'estremità pistola alla valvola di erogazione/collettore di colla a caldo.

15. Evitare di piegare e attorcigliare i cavi del fonditore e del connettore della pistola. Tenere i cavi lontani da bordi affilati e assicurarsi che non vengano schiacciati da fascette o morsetti. Un maneggiamento non corretto può portare a danni al cablaggio interno.

16. Tenere i flessibili lontano dal suolo, da materiali combustibili e da superfici umide.

Solo per flessibili per lavaggio con acqua:

<p>Per ridurre il rischio di scosse elettriche, instradare il flessibile per lavaggio con acqua in modo tale che l'acqua non possa tornare nel sistema di controllo della colla a caldo.</p>					
ti23415a					

Procedura di scarico della pressione

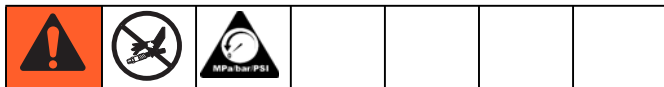

Questa apparecchiatura rimane pressurizzata finché la pressione non viene scaricata manualmente. Per evitare lesioni gravi causate dal fluido pressurizzato, ad esempio lesioni profonde nella pelle, da schizzi di fluido e da parti mobili, attenersi alla Procedura di scarico della pressione quando si interrompe la spruzzatura e prima di pulire, controllare o eseguire la manutenzione dell'apparecchiatura.

1. Interrompere l'alimentazione (aria) al sistema InvisiPac.
2. Mantenere una parte metallica della pistola a contatto di un secchio metallico collegato a terra quindi premere il grilletto nel secchio per far scaricare la pressione.
3. *Se si sospetta che la valvola di erogazione o il flessibile siano completamente ostruiti o che la pressione non sia stata del tutto scaricata dopo aver seguito i passi indicati in precedenza, molto lentamente allentare il dado di ritenzione dell'ugello o il raccordo finale del flessibile per scaricare la pressione gradualmente e poi allentare del tutto. Indossare guanti protettivi per evitare ustioni. Pulire l'ugello/la punta o il flessibile utilizzando una spazzola metallica.*

4. Assicurarsi che il fluido sia freddo prima di scollegare i flessibili.

Funzionamento

Fare riferimento al manuale di funzionamento del sistema per informazioni complete sull'avvio e sul funzionamento.

Manutenzione



Non riparare con nastro o in altro modo alcuna parte del gruppo del flessibile. Se il flessibile è danneggiato, sostituirlo immediatamente per evitare lesioni serie dovute ad iniezioni di fluido e a shock elettrici.

Se il flessibile non si riscalda, assicurarsi che il connettore sulla scatola di controllo del flessibile sia saldamente inserito. Se il problema persiste, scaricare la pressione del fluido nella pompa e nei flessibili, come indicato nel manuale di funzionamento del sistema. Se il problema non viene risolto, sostituire il flessibile. Per le misurazioni elettriche, consultare **Ricerca e riparazione guasti** a pagina 12.

Istruzioni di lavaggio (solo per flessibili per lavaggio con acqua)



Per evitare gravi lesioni quali ustioni, iniezione nella pelle e scosse elettriche eseguire sempre le seguenti azioni prima di lavare il flessibile:

- Scollegare l'alimentazione al sistema InvisiPac.
- Eseguire la **Procedura di scarico della pressione**, pagina 10.
- Far raffreddare il flessibile.

Pulire i flessibili spruzzando acqua a bassa pressione sulla superficie del flessibile. I flessibili non sono indicati per essere immersi o sommersi.

NOTA: i flessibili per lavaggio con acqua sono classificati IPx6.

AVVISO

Non immergere o sommergere alcuna parte del flessibile. Potrebbero verificarsi danni all'apparecchiatura.

The diagram illustrates two methods of cleaning a flexible hose. The top part shows a green checkmark next to a hose being sprayed with water droplets, indicating the correct method. The bottom part shows a red prohibition sign next to a hose submerged in a tank of water, indicating that immersion is incorrect.

ti23414a

Ricerca e riparazione guasti



1. Controllare la continuità dei componenti del flessibile per verificare che la resistenza del cavo del riscaldatore sia adeguata.

- a. Utilizzare un ohmmetro per verificare la resistenza elettrica degli spinotti dell'elemento riscaldante, tra gli spinotti C e D del connettore dell'estremità fonditore che si fissa al comando del flessibile riscaldato. Vedere FIG. 1. La resistenza dell'elemento riscaldante per le varie lunghezze dei gruppi del flessibile con raccordo viene indicata nella seguente tabella di flessibili con raccordo.

Parte	Lunghezza piedi (m)	Spinotti C e D Resistenza (ohm) +/- 10%
127401, 24U763	4 (1,2)	252
127402, 24U765	6 (1,8)	165
127404, 24U766	8 (2,4)	123
126389, 24U767	10 (3,0)	97
127405, 24U768	12 (3,6)	81
127406, 24U769	14 (4,2)	69
127407, 24U771	16 (4,8)	60
127408, 24U772	18 (5,4)	54
126483, 24U773	20 (6,0)	48
127409, 24U774	22 (6,7)	53
126534, 24U776	25 (7,6)	46

Eventuali letture di resistenze al di fuori dell'intervallo indicano che il flessibile deve essere sostituito.

I valori della resistenza dell'RTD variano con la temperatura. È necessario calcolare un'approssimazione della temperatura del flessibile per verificare che la lettura della resistenza dell'RTD tra gli spinotti M e K sia corretta.

- b. Tra gli spinotti M e K del connettore grande dell'estremità fonditore, la resistenza dell'RTD deve trovarsi entro l'intervallo indicato nella tabella seguente.

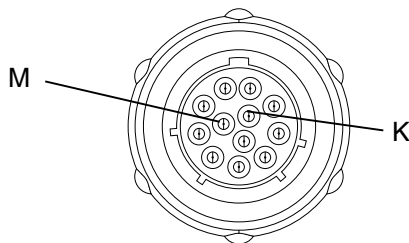

Approssimare i valori della resistenza RTD alle varie temperature.

Temperatura		Spinotti M e K Valori di resistenza approssimativa (ohm)
°C	°F	
16	60	106
27	80	110
38	100	115
49	120	119
60	140	123
71	160	128
82	180	132
93	200	136
104	220	140
116	240	144
127	260	149
138	280	153
149	300	160
160	320	161
171	340	165
182	360	170
193	380	174
204	400	177

2. **Verificare tutti i collegamenti dei flessibili** per assicurarsi che siano ben serrati.
3. **Messa a terra del sistema.** Per le istruzioni consultare il manuale del sistema.
4. Assicurarsi che vi sia continuità elettrica (10 Ω) tra i seguenti spinotti del connettore grande dell'estremità fonditore e il connettore piccolo dell'estremità pistola.
5. La mancanza di continuità elettrica tra uno qualunque di questi spinotti indica che il flessibile deve essere sostituito.

Continuità tra i connettori	
Estremità fonditore	Estremità pistola
J	A
A	C
K	E
G	D
TERRA	TERRA

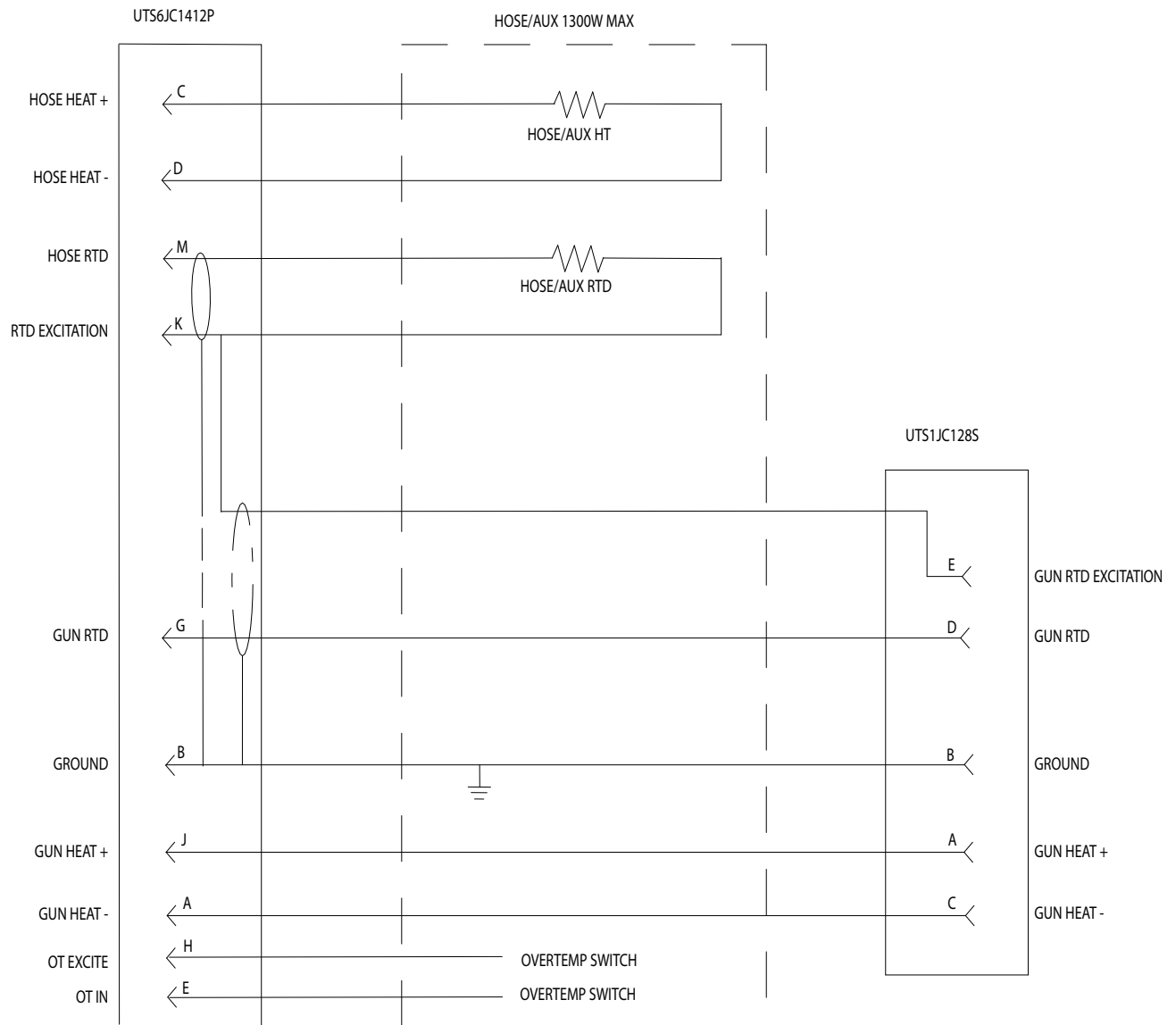
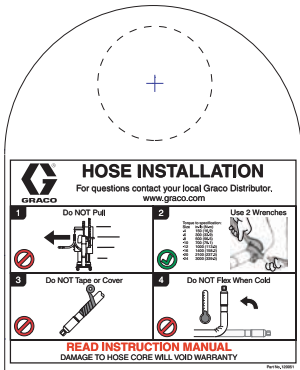

FIG. 3

Parti

Etichette, cartellini, targhette e schede di avvertenza di ricambio sono disponibili gratuitamente.

Targhetta di istruzioni del flessibile riscaldato, 120051



Etichetta di avvertenza del flessibile riscaldato, 196694

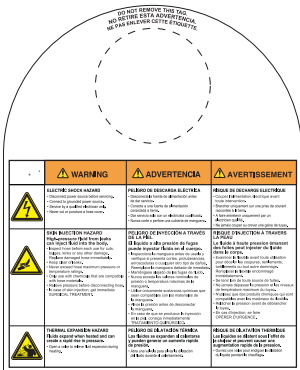

Flessibili riscaldati ad acqua Etichetta di istruzioni, 17A202

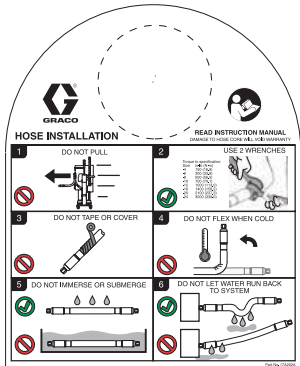

Accessori

Nastro autosigillante in gomma siliconica, 16Y938 (rotolo da 11 m/12 iarde)

Avvolgere i connettori del cavo per lavaggio con acqua per fornire un livello extra di protezione.

Istruzioni: Rimuovere il supporto di plastica e avvolgere saldamente intorno ai connettori del cavo elettrico. Il nastro in gomma siliconica e il flessibile aderiranno con un tempo di solidificazione di 24 ore a temperatura ambiente per offrire una forte tenuta, resistente ai fluidi.

Kit molla con gancio del flessibile, 253283

Utilizzare il kit molla per appendere il flessibile senza piegarlo.

Rif.	Codice	Descrizione	Qtà
1	C34132	GANCIO	1
2	119958	VITE, supporto per flessibile	1

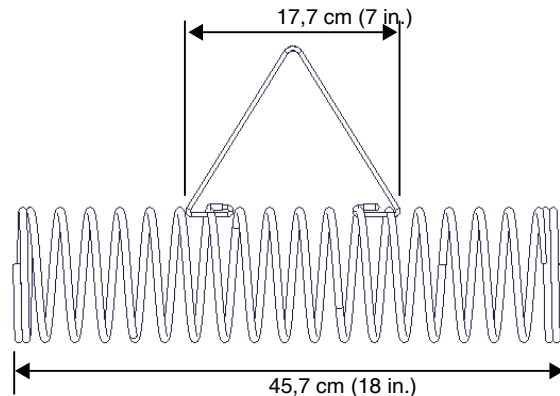
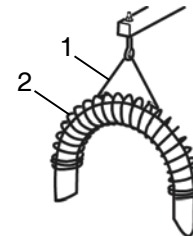

Dati tecnici

Flessibile riscaldato InvisiPac		
	US	Metrico
Pressione massima di esercizio del fluido	1500 psi	10 MPa, 103 bar
Temperatura massima di esercizio del flessibile	400 °F	204 °C
Raccordi per fluidi del flessibile	DI 0,31 (9/16-18 JIC(f))	
Alimentazione necessaria	230 VCA, 50/60 Hz	
Parti a contatto con il fluido	Anima in PTFE, raccordi in acciaio inossidabile	
Consumo di energia	Vedere Flessibili modello standard a pagina 2	
Raggio di curvatura minimo	203 mm (8 in.)	

California Proposition 65

RESIDENTI IN CALIFORNIA

 **AVVERTENZA:** Cancro e danni per la riproduzione – www.P65warnings.ca.gov.

Garanzia standard Graco

Graco garantisce che tutta l'apparecchiatura descritta nel presente documento, fabbricata da Graco e marchiata con il suo nome, è esente da difetti nei materiali e nella fabbricazione alla data di vendita all'acquirente originale che la usa. Con l'eccezione di eventuali garanzie speciali, estese o limitate, pubblicate da Graco, Graco riparerà o sostituirà qualsiasi parte dell'apparecchiatura che Graco stessa riconoscerà come difettosa, per un periodo di diciotto mesi dalla data di acquisto. La presente garanzia si applica solo alle apparecchiature che vengono installate, utilizzate e di cui viene eseguita la manutenzione secondo le raccomandazioni scritte di Graco.

La presente garanzia non copre i casi di usura comuni, né alcun malfunzionamento, danno o usura causati da installazione scorretta, applicazione impropria, abrasione, corrosione, manutenzione inadeguata o impropria, negligenza, incidenti, manomissione o sostituzione di componenti con prodotti non originali Graco, e pertanto Graco declina ogni responsabilità rispetto alle citate cause di danno. Graco non potrà essere ritenuta responsabile neppure per eventuali malfunzionamenti, danni o usura causati dall'incompatibilità delle apparecchiature Graco con strutture, accessori, apparecchiature o materiali non forniti da Graco o da progettazioni, produzioni, installazioni, funzionamenti o manutenzioni errate di strutture, accessori, apparecchiature o materiali non forniti da Graco.

La presente garanzia è condizionata alla resa prepagata dell'apparecchiatura che si dichiara essere difettosa a un distributore autorizzato Graco affinché ne verifichi il difetto dichiarato. Se il difetto dichiarato viene verificato, Graco riparerà o sostituirà senza alcun addebito tutti i componenti difettosi. L'apparecchiatura sarà restituita all'acquirente originale con trasporto prepagato. Se l'ispezione non rileva difetti nei materiali o nella lavorazione, le riparazioni saranno effettuate a un costo ragionevole che include il costo delle parti di ricambio, la manodopera e il trasporto.

QUESTA GARANZIA È ESCLUSIVA E SOSTITUISCE TUTTE LE ALTRE GARANZIE, ESPLICITE O IMPLICITE INCLUSE, MA SOLO A TITOLO ESEMPLIFICATIVO, EVENTUALI GARANZIE DI COMMERCIALITÀ O IDONEITÀ PER SCOPI PARTICOLARI.

L'unico obbligo di Graco e il solo rimedio a disposizione dell'acquirente per eventuali violazioni della garanzia sono quelli indicati in precedenza. L'acquirente accetta che nessun altro rimedio (ivi compresi, a titolo esemplificativo ma non esaustivo, danni accidentali o consequenziali derivanti dalla perdita di profitto, mancate vendite, lesioni alle persone o danni alle proprietà o qualsiasi altra perdita accidentale o consequenziale) sia messo a sua disposizione. Qualsiasi azione legale per violazione della garanzia dovrà essere intrapresa entro due (2) anni dalla data di vendita.

GRACO NON RILASCIATA ALCUNA GARANZIA E NON RICONOSCE ALCUNA GARANZIA IMPLICITA DI COMMERCIALITÀ E ADATTABILITÀ A SCOPI PARTICOLARI RELATIVAMENTE AD ACCESSORI, ATTREZZATURE, MATERIALI O COMPONENTI VENDUTI MA NON PRODOTTI DA GRACO. Tali articoli venduti, ma non prodotti, da Graco (come motori elettrici, interruttori, tubi flessibili, ecc.) sono coperti dalla garanzia, se esiste, dei rispettivi fabbricanti. Graco fornirà all'acquirente un'assistenza ragionevole in caso di reclami per violazione di queste garanzie.

Graco non è in alcun caso responsabile di danni indiretti, accidentali, speciali o consequenziali alla fornitura da parte di Graco dell'apparecchiatura di seguito riportata o per la fornitura, il funzionamento o l'utilizzo di qualsiasi altro prodotto o altro articolo venduto, a causa di violazione del contratto, della garanzia, per negligenza di Graco o altro.

FOR GRACO CANADA CUSTOMERS

The Parties acknowledge that they have required that the present document, as well as all documents, notices and legal proceedings entered into, given or instituted pursuant hereto or relating directly or indirectly hereto, be drawn up in English. Les parties reconnaissent avoir convenu que la rédaction du présent document sera en Anglais, ainsi que tous documents, avis et procédures judiciaires exécutés, donnés ou intentés, à la suite de ou en rapport, directement ou indirectement, avec les procédures concernées.

Informazioni Graco

Per ulteriori informazioni su InvisiPac, visitare il sito Web www.InvisiPac.com o inviare un'email a InvisiPac@graco.com.

PER INVIARE UN ORDINE, contattare il proprio distributore Graco o chiamare per individuare il distributore più vicino.

Per assistenza tecnica o assistenza clienti, chiamare il numero verde: 1-800-458-2133.

Tutte le informazioni e le illustrazioni contenute nel presente documento sono basate sui dati più aggiornati disponibili al momento della pubblicazione.

Graco si riserva il diritto di apportare modifiche in qualunque momento senza preavviso.

Traduzione delle istruzioni originali. This manual contains Italian. MM 332072.

Sedi Graco: Minneapolis

Uffici internazionali: Belgio, Cina, Giappone, Corea

GRACO INC. E CONSOCIATE • P.O. BOX 1441 • MINNEAPOLIS MN 55440-1441 • USA

Copyright 2012, Graco, Inc. Tutti gli stabilimenti di produzione Graco sono registrati come ISO 9001.

www.graco.com

Revisione R, marzo 2019