

ProMix[®] Interfacce Web 2KS/3KS

3A0432F

IT

Istruzioni per l'installazione e la configurazione del programma per permettere al PC di comunicare con il ProMix[®] 2KS/3KS Electronic Proportioner, attraverso una Ethernet.

Solo per uso professionale.

Da non utilizzare in atmosfere esplosive.

Interfaccia Web di Base (fornita con il software ProMix 2KS/3KS EasyKey)

Kit Interfaccia Web Avanzata 15V337 (Accessorio)



Importanti Istruzioni sulla Sicurezza

Leggere tutti gli avvertimenti e le istruzioni di questo manuale e del manuale del sistema di dosaggio.
Conservare queste istruzioni.

L'illustrazione Mostra il Modulo per
l'Interfaccia Web Avanzata

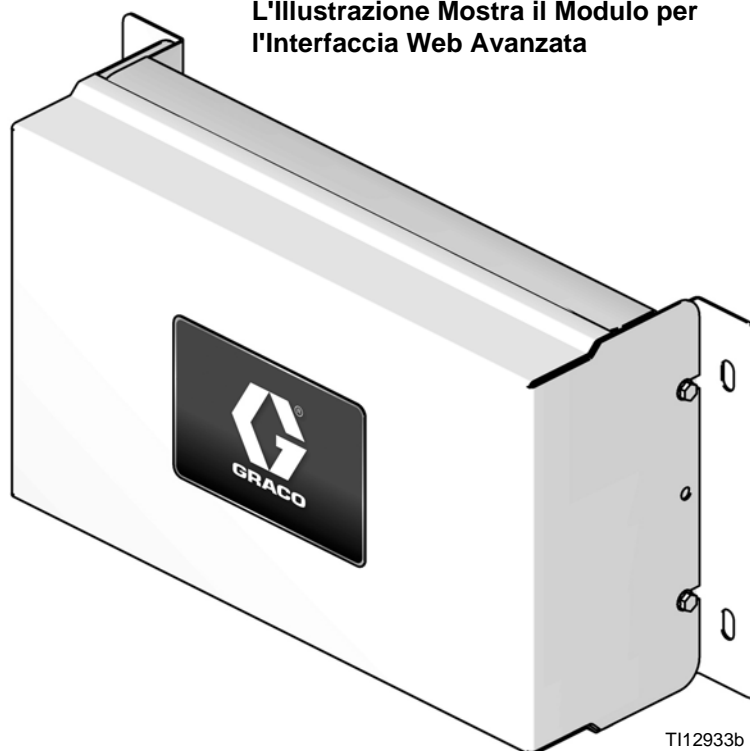

Contenuto

| | | | |
|---|-----------|--|-----------|
| Manuali Pertinenti | 2 | Impostare la Configurazione della Rete | 25 |
| Avvertimenti | 3 | Schermate AWI | 27 |
| Interfaccia Web base ProMix 2KS/3KS (BWI) | 4 | Linguetta Rete | 27 |
| Installazione | 4 | Linguetta Materiale | 28 |
| Schermate di Navigazione Web | 14 | Linguetta Impostazioni | 30 |
| Installazione del Modulo di Interfaccia Web | | Schermi di Impostazione del Sistema | 32 |
| Avanzata (AWI) | 18 | Sostituzione della Scheda AWI | 42 |
| Panoramica | 18 | Parti | 44 |
| Posizione | 18 | 15V337 Modulo Interfaccia Web Avanzata | 44 |
| Montaggio | 18 | 15V336 Hub Server Interfaccia Web Avanzata . | 45 |
| Collegare il Modulo al EasyKey e al PC | 19 | Schema del Sistema Elettrico | 46 |
| Configurazione Computer | 22 | Dimensioni | 47 |
| Impostazione Indirizzo IP Automatico | 22 | Garanzia standard Graco | 48 |
| Inizializzazione Sistema | 22 | Informazioni Graco | 48 |
| Recupero Password | 24 | | |



Manuali Pertinenti

Manuali dei Componenti in Inglese

| Manuale | Descrizione |
|---------|--|
| 313967 | ProMix 2KS Installazione Manuale del Sistema |
| 313973 | ProMix 2KS Operazione Manuale del Sistema |
| 313980 | ProMix 2KS Riparazione Manuale del Sistema - Componenti |
| 313948 | ProMix 2KS Installazione Automatica del Sistema |
| 313954 | ProMix 2KS Operazione Automatica del Sistema |
| 313961 | ProMix 2KS Riparazione Automatica del Sistema - Componenti |
| 313881 | ProMix 3KS Installazione (Tutti i Sistemi) |
| 313882 | ProMix 3KS Operazione Manuale del Sistema |
| 313883 | ProMix 3KS Riparazioni - Componenti (Tutti i Sistemi) |
| 313885 | ProMix 3KS Operazione Automatica del Sistema |
| 312781 | Collettore di Miscelazione dei Fluidi |
| 312782 | Valvola di Erogazione |
| 312783 | Gruppo di Valvole di Cambio Colore |
| 312787 | Modulo Cambio Colore |
| 312784 | Kit scatola di Lavaggio Pistola |
| 310745 | Kit Intercettazione Aria Alla Pistola |
| 312786 | Kit Valvola di Scarico Rapido e Terza Valvola di Spurgo |
| 312785 | Comunicazione di Rete |
| 308778 | Flussometro G3000/G3000HR/G250/G250HR |
| 310696 | Flussometro Coriolis |
| 313212 | Kit Integrazione Scatola di Lavaggio Pistola |
| 313290 | Kit Supporto a Pavimento |

Avvertimenti

Quelle che seguono sono avvertenze correlate alla configurazione, all'utilizzo, alla messa a terra, alla manutenzione e alla riparazione di quest'apparecchiatura. Il simbolo del punto esclamativo indica un'avvertenza generale, mentre il simbolo di pericolo si riferisce a un rischio specifico. Fare riferimento a queste avvertenze. Si possono trovare avvertenze aggiuntive e più specifiche per il prodotto nel testo di questo manuale laddove applicabili.

|  AVVERTENZA | |
|---|--|
|  | <p>PERICOLO DA USO IMPROPRIO DELL'APPARECCHIATURA</p> <p>Un utilizzo improprio può provocare gravi lesioni o addirittura la morte.</p> <ul style="list-style-type: none"> • Non mettere in funzione l'unità quando si è affaticati o sotto l'influenza di droghe o di alcol. • Non eccedere la massima pressione d'esercizio o temperatura del componente con la specifica minima. Fare riferimento ai Dati Tecnici di tutti i manuali delle attrezzature. • Utilizzare fluidi e solventi compatibili con le parti dell'attrezzatura a contatto con il fluido. Fare riferimento ai Dati Tecnici di tutti i manuali delle attrezzature. Leggere le avvertenze del produttore del fluido e del solvente. Per informazioni complete sul materiale, richiedere l'MSDS al distributore o al rivenditore. • Verificare l'attrezzatura quotidianamente. Riparare o sostituire immediatamente le parti usurate o danneggiate solo con parti originali Graco. • Non alterare o modificare l'attrezzatura. • Utilizzare l'apparecchiatura solo per gli scopi previsti. Per informazioni, contattare il distributore Graco. • Disporre i flessibili e i cavi lontano da aree trafficate, spigoli vivi, parti in movimento e superfici calde. • Non attorcigliare né piegare eccessivamente i flessibili o utilizzare flessibili per tirare l'attrezzatura. • Tenere bambini e animali lontano dall'area di lavoro. • Seguire tutte le normative sulla sicurezza applicabili. |
|  | <p>PERICOLO DI SCOSSE ELETTRICHE</p> <p>Il collegamento a terra non corretto, un'inizializzazione o un uso improprio del sistema può causare una scossa elettrica.</p> <ul style="list-style-type: none"> • Disattivare e arrestare l'alimentazione dall'interruttore principale prima di scollegare i cavi e di eseguire la manutenzione dei macchinari. • Collegare solo ad una sorgente di alimentazione con messa a terra corretta. • Tutti i collegamenti elettrici devono essere eseguiti da un elettricista qualificato ed essere conformi a tutti i codici e le regolamentazioni locali. |

Interfaccia Web base ProMix 2KS/3KS (BWI)

Installazione

1. Prima di collegare il computer a EasyKey, assicurarsi di disporre della versione più aggiornata del software di interfaccia dell'applicazione ProMix.

NOTA: le schermate mostrate in questo manuale si riferiscono al sistema operativo Microsoft Windows 7.

- a. Il software di interfaccia dell'applicazione può essere scaricato dalla pagina software dell'interfaccia Web avanzata di Graco (AWI). Vedere FIGURA 1.



FIGURA 1: Interfaccia Web avanzata Graco (AWI) - Pagina di download dei file software

- b. Aprire il file zip ed estrarre l'applicazione.

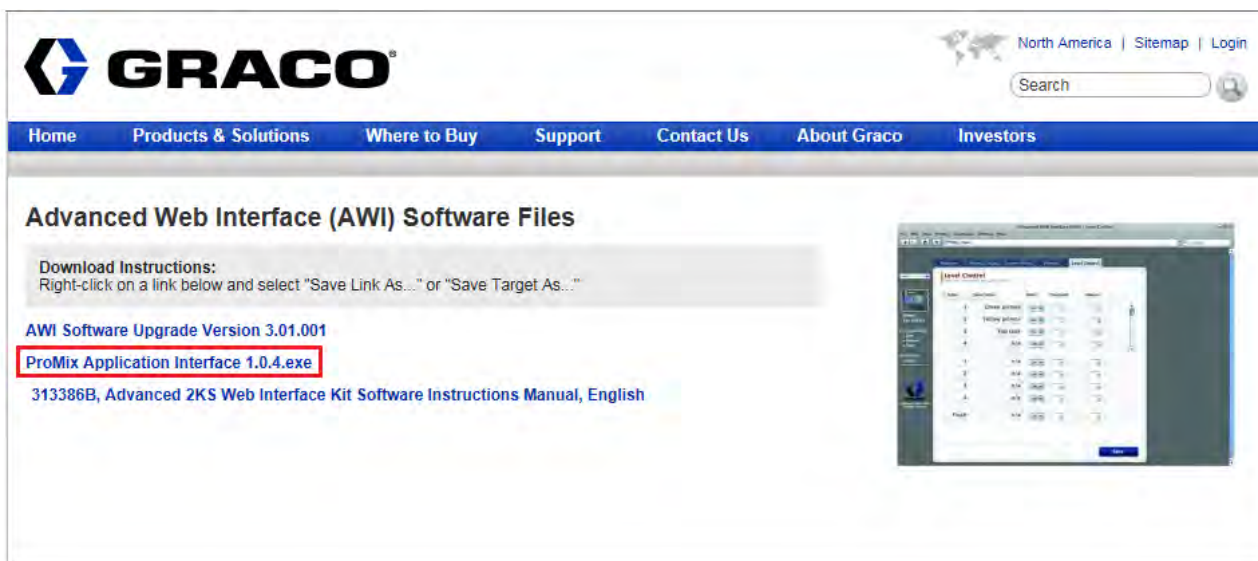

FIGURA 2: File zip di interfaccia dell'applicazione ProMix

- c. Eseguire il file exe. Si aprirà la finestra dell'installazione guidata.

Seguire i passaggi finché la procedura di installazione non è stata completata.

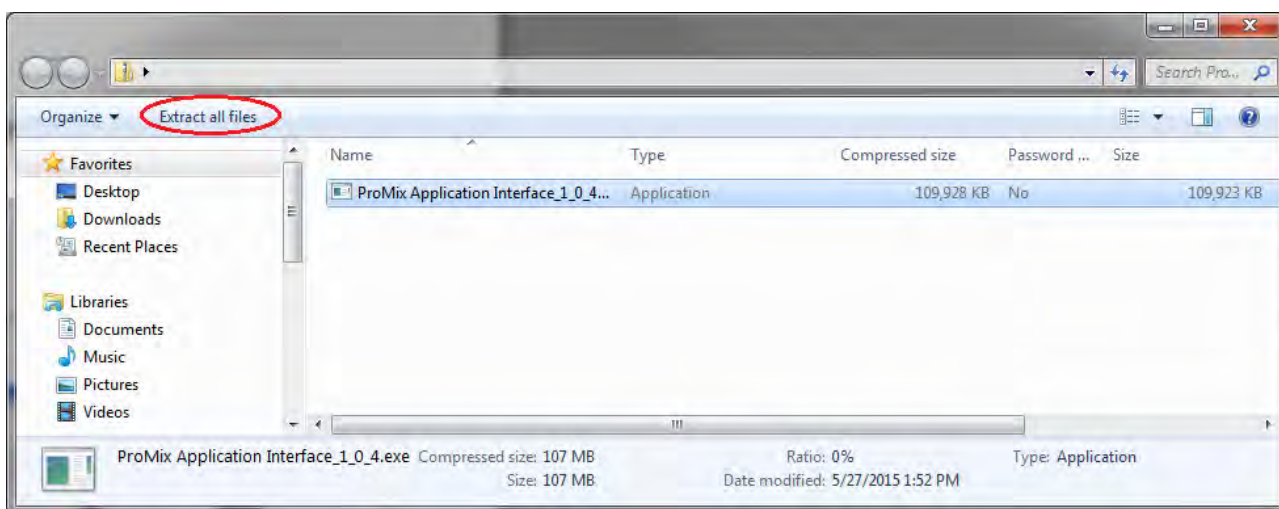

FIGURA 3: Percorso di installazione dei file di ProMix

Prestare attenzione alla posizione di installazione dei file. Il percorso predefinito è il seguente:

C:\Program Files (x86)\Graco\ProMix Application Interface

- d. Verificare nel menu Start la cartella "ProMix Application Interface".

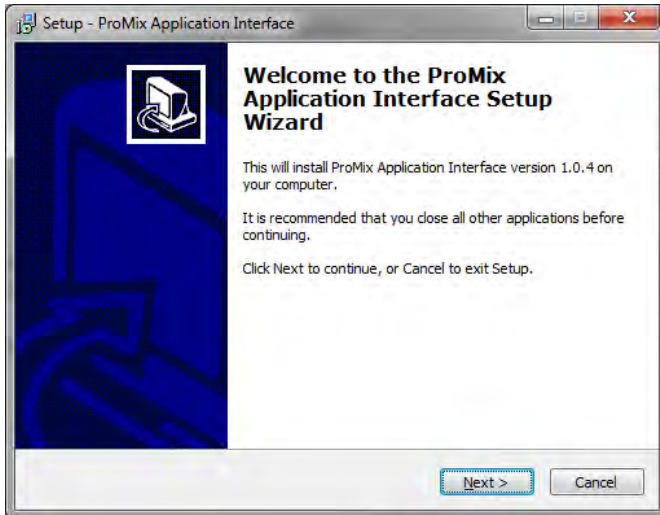

FIGURA 4: ProMix File Installation Path

NOTA: Se nella cartella non sono presenti i file, seguire il percorso di destinazione dalla schermata di installazione per trovare i file.

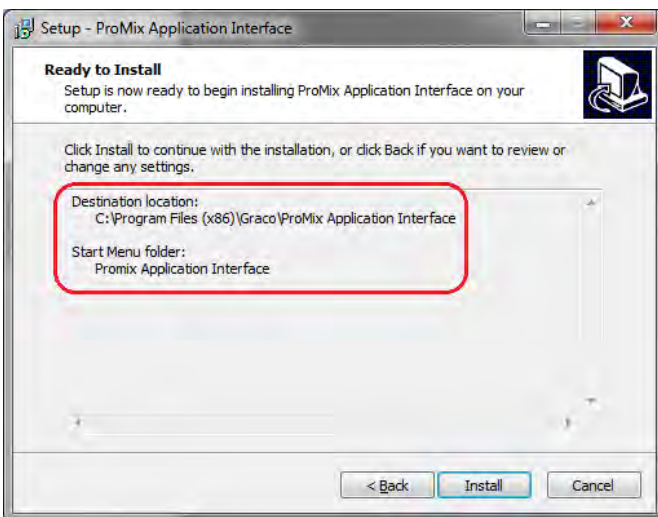
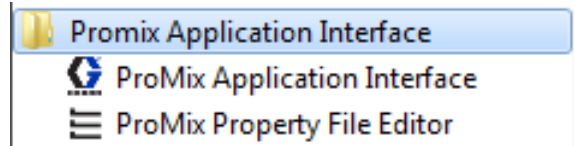

FIGURA 5: Cartella dell'interfaccia dell'applicazione ProMix

Aprire la cartella ProMixClient.

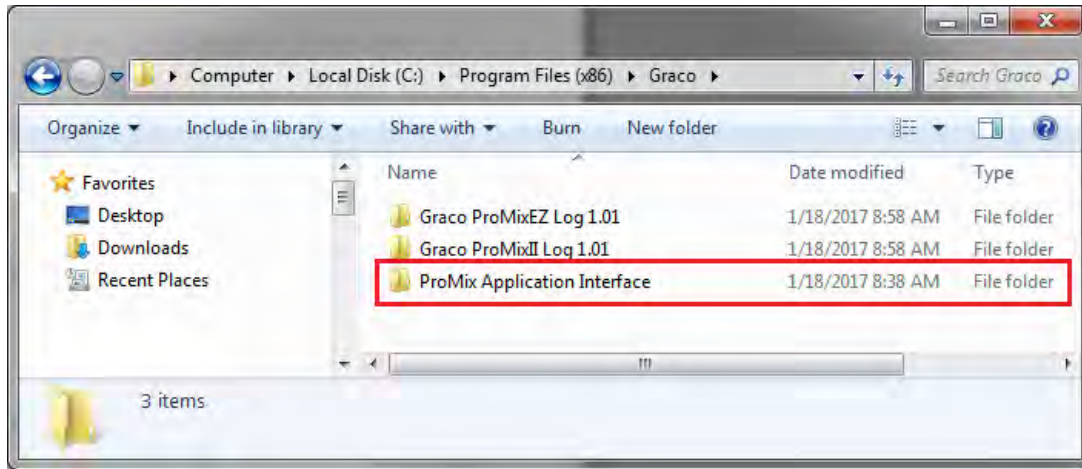

FIGURA 6: Posizione della cartella ProMix Client

Qui si troverà il software applicativo.

2. Dopo aver installato l'interfaccia dell'applicazione ProMix, collegare il computer direttamente a EasyKey utilizzando il cavo incrociato Ethernet 15G869 CAT5, in dotazione con EasyKey. Vedere FIGURA 7.

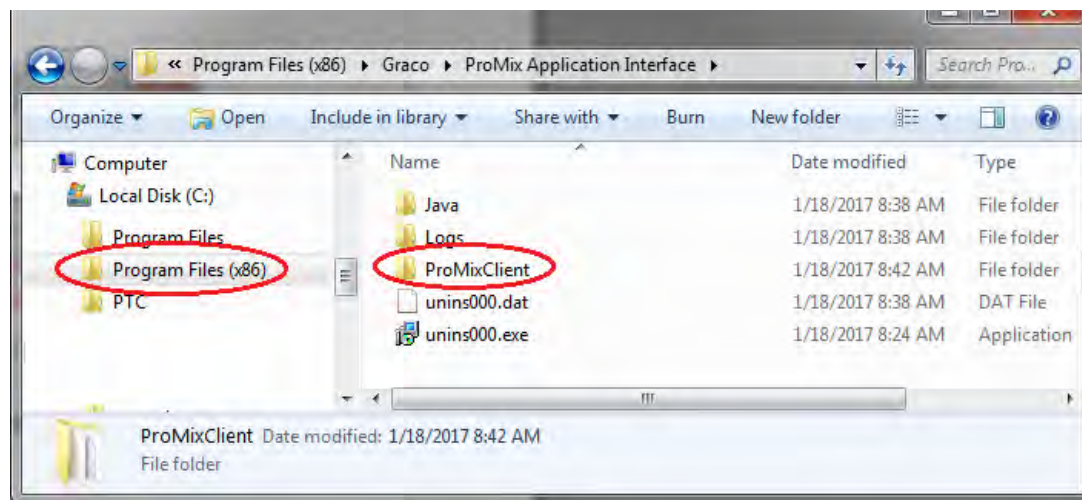

FIGURA 7. Collegamento dell'interfaccia Web base ProMix 2KS/3KS

3. Prima di eseguire il software di interfaccia dell'applicazione ProMix è necessario assegnare manualmente un indirizzo IP al computer:
 - a. Sul computer fare clic sul pulsante Start per aprire il menu, quindi fare clic sul Pannello di controllo.
 - b. Aprire il Pannello di controllo e selezionare Centro connessioni di rete e condivisione.

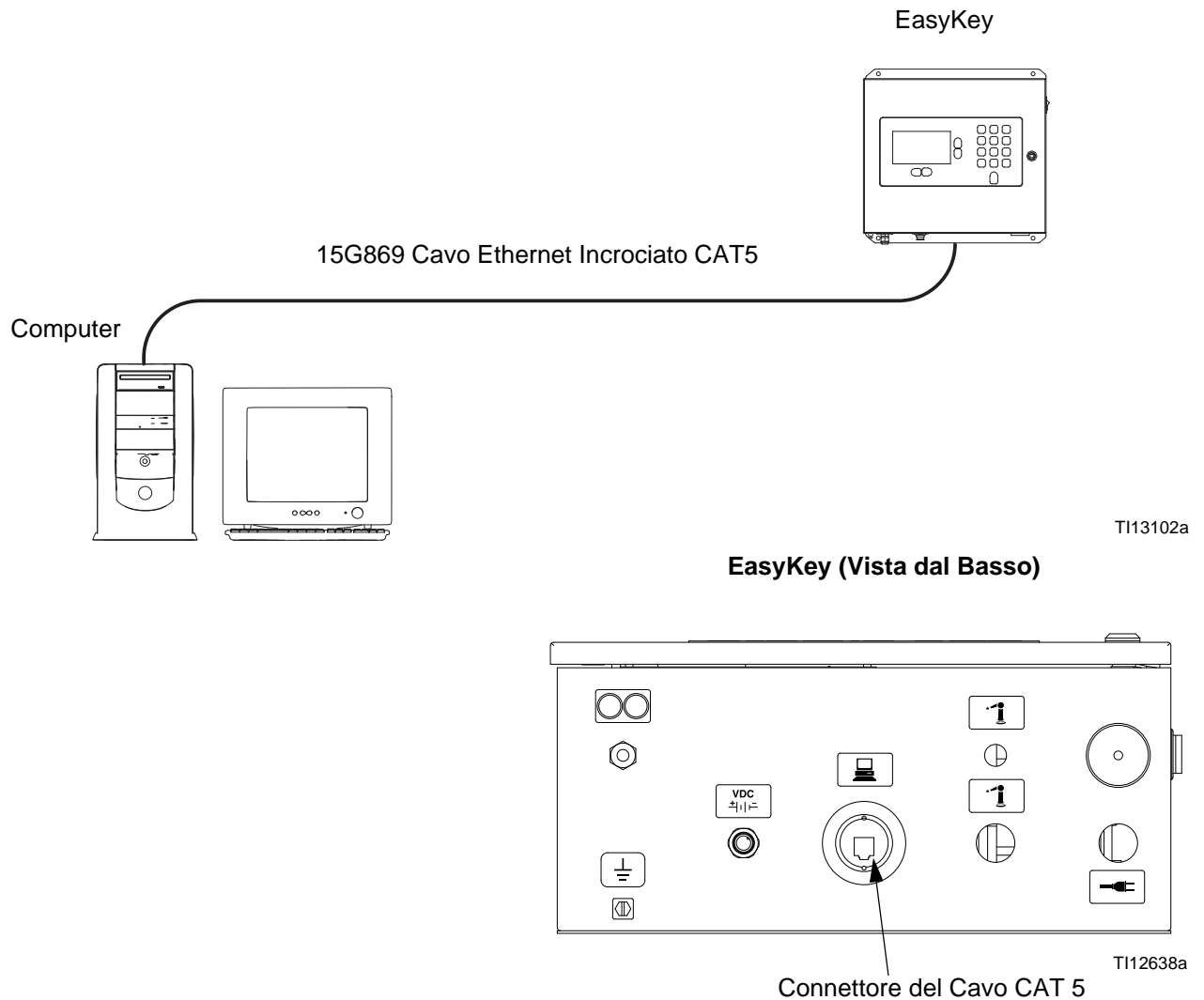

FIGURA 8: Pannello di controllo del PC

c. Fare clic su Modifica impostazioni scheda.

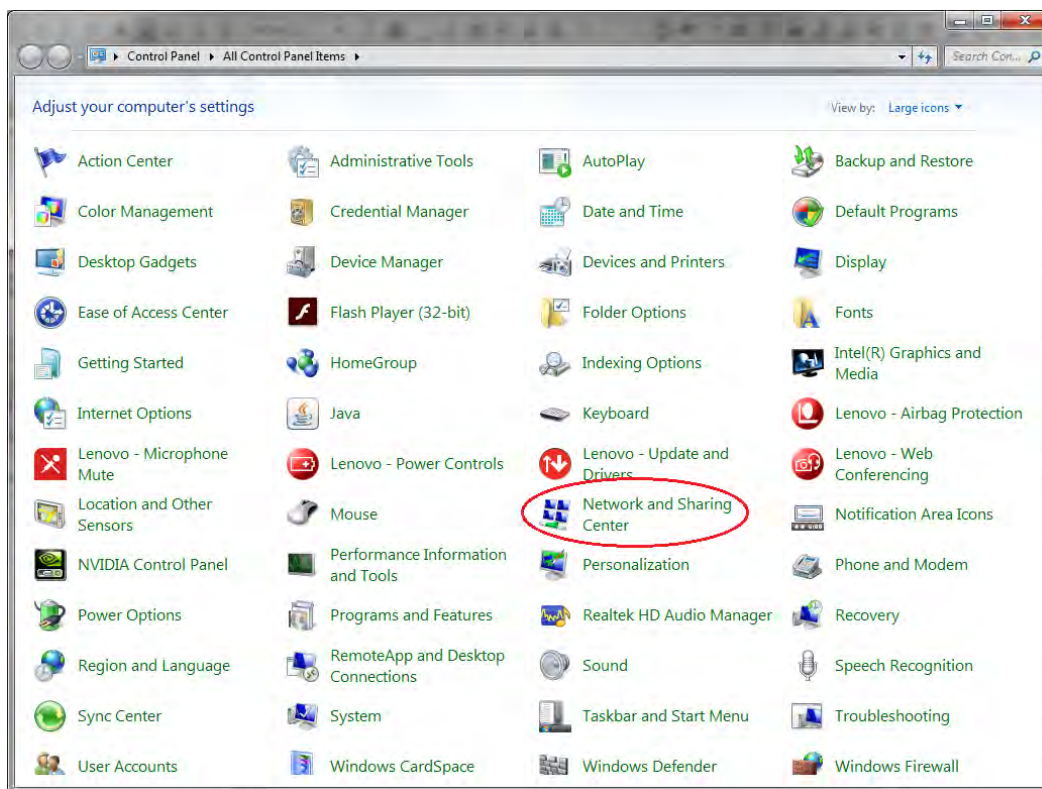

FIGURA 9: Modifica impostazioni scheda

- d. Se sul computer si dispone di una scheda wireless, fare clic col pulsante destro per disabilitarla. In questo modo si impedirà al computer di tentare di trovare ProMix 2KS sulla rete wireless anziché sulla rete LAN.



- e. Fare doppio clic su Connessione alla rete locale.

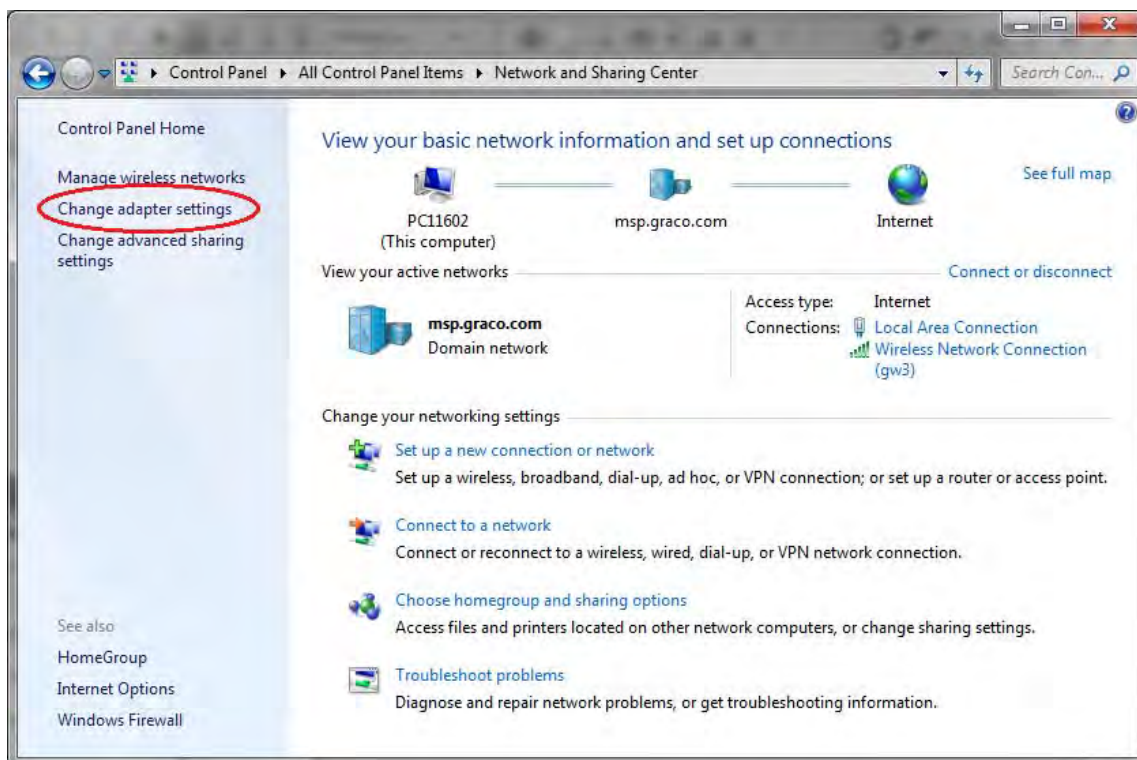
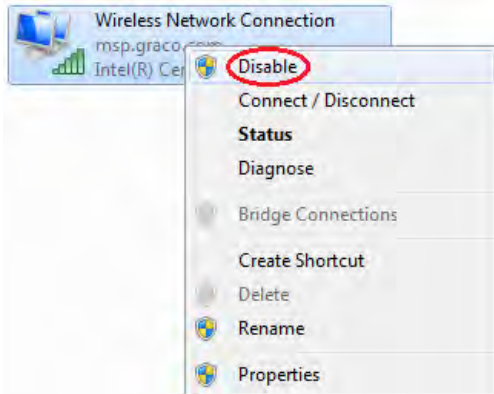
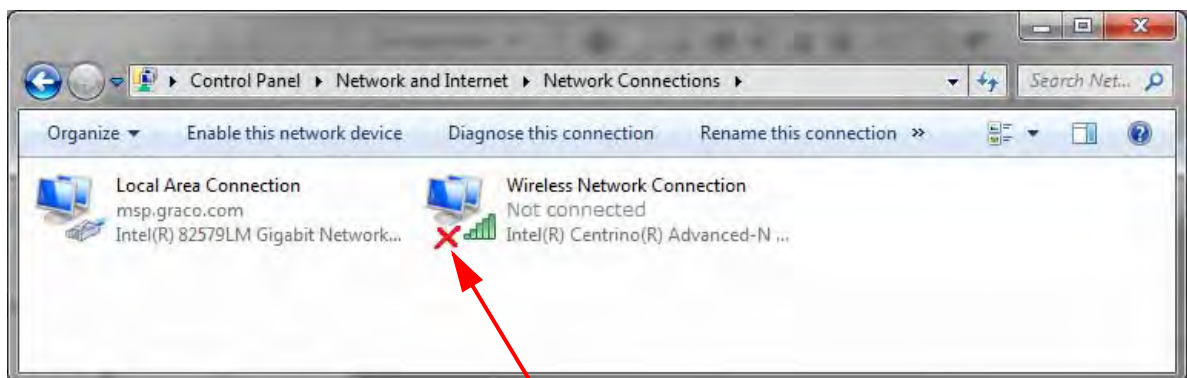

NOTA: Se si sta utilizzando un laptop, disattivare il wifi, si vedrà una "X" rossa accanto alla connessione wireless.

FIGURA 10: Connessioni di rete

- f. Selezionare Proprietà, quindi Internet Protocol Version 4 (TCP/Pv4). Successivamente, fare clic su Proprietà.



FIGURA 11: Proprietà connessione alla rete locale (LAN)

- g. Selezionare la scheda Configurazione alternativa, selezionare Configurato dall'utente, quindi inserire i seguenti dati:

IP address (Indirizzo IP): 192.168.178.100

Subnet Mask: 255.255.255.0

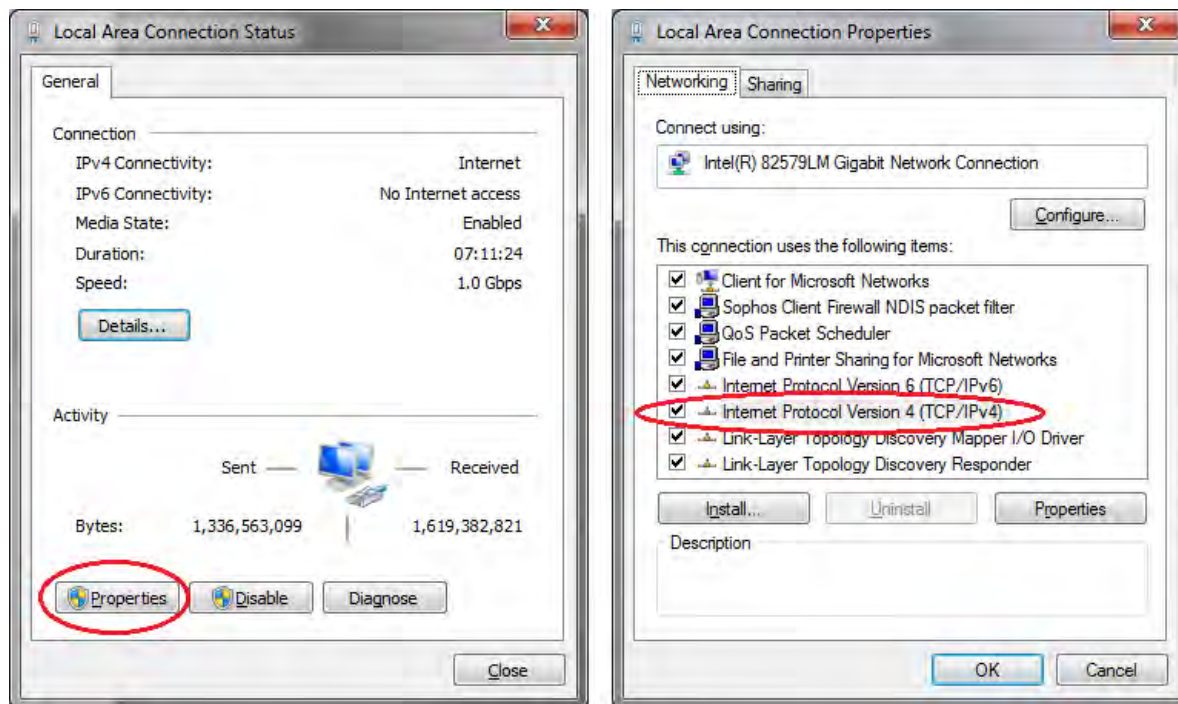
Default gateway (Gateway predefinito):
192.168.178.1

NOTA: Se non è presente la scheda Configurazione alternativa, applicare questi valori alla scheda Generale.



FIGURA 12: Schede Configurazione alternativa e Generale

NOTA: Per ricollegare alla scheda utente, modificare le impostazioni di nuovo in "Ottieni automaticamente un indirizzo IP".

- h. Fare clic su OK per accettare le modifiche e chiudere la finestra Proprietà del Protocollo Internet (TCP/IP).
 - i. Fare clic su Chiudi per chiudere la finestra Connessione alla rete locale.
 - j. Chiudere la finestra Connessioni di rete.
4. In EasyKey, andare alla schermata 5 di Configurazione di sistema e trascrivere l'indirizzo IP assegnato a quella EasyKey (1-99).

- 5. Selezionare ed eseguire il file PropertyEditor.exe

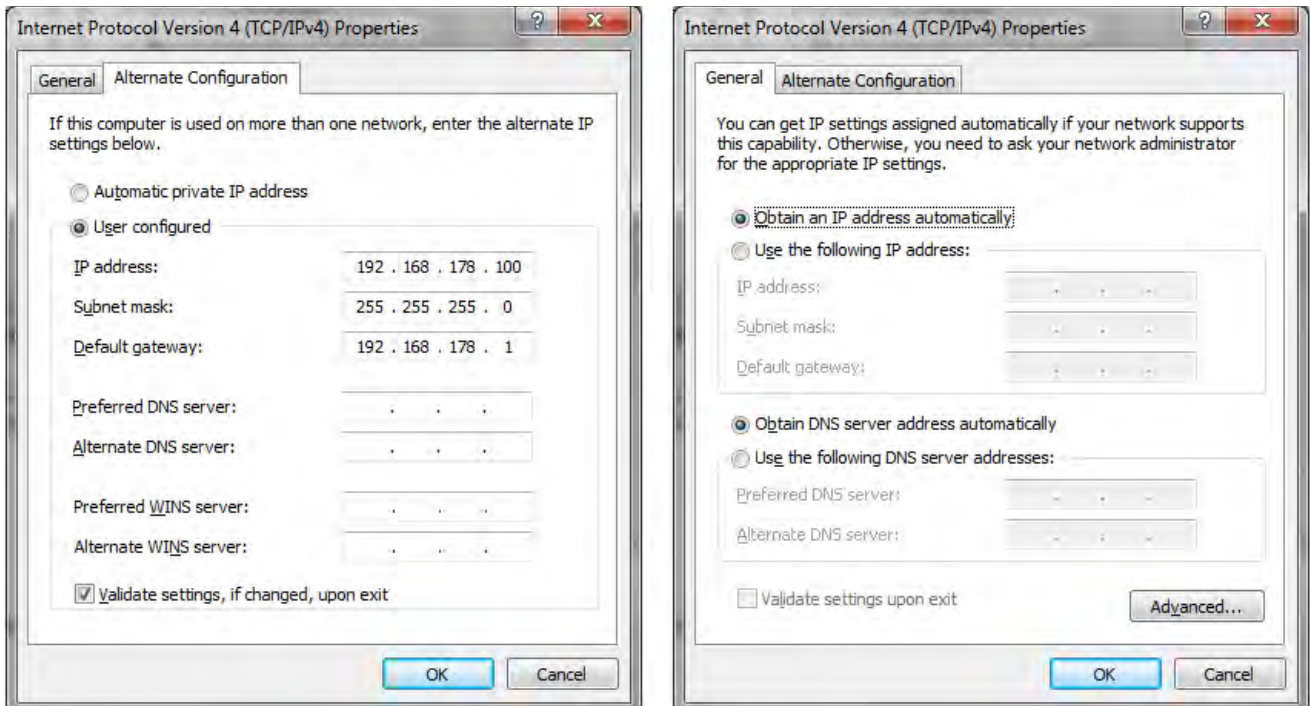

FIGURA 13: Schermata 5 di Configurazione di sistema

oppure

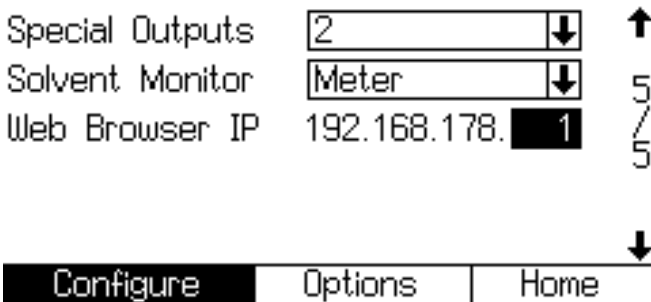
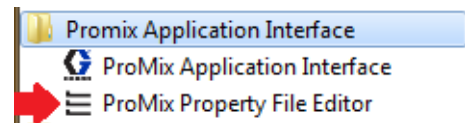

FIGURA 14: Icona ProMix Property Editor

- a. Il Property Editor consente di modificare l'indirizzo IP del ProMix 2KS con cui si desidera comunicare. Modificare questo indirizzo in modo che corrisponda all'indirizzo configurato nel passaggio 3.
6. Aprire l'interfaccia dell'applicazione ProMix utilizzando il menu Start o aprire il file da Programmi. Per maggiori dettagli, vedere il passaggio 1d.

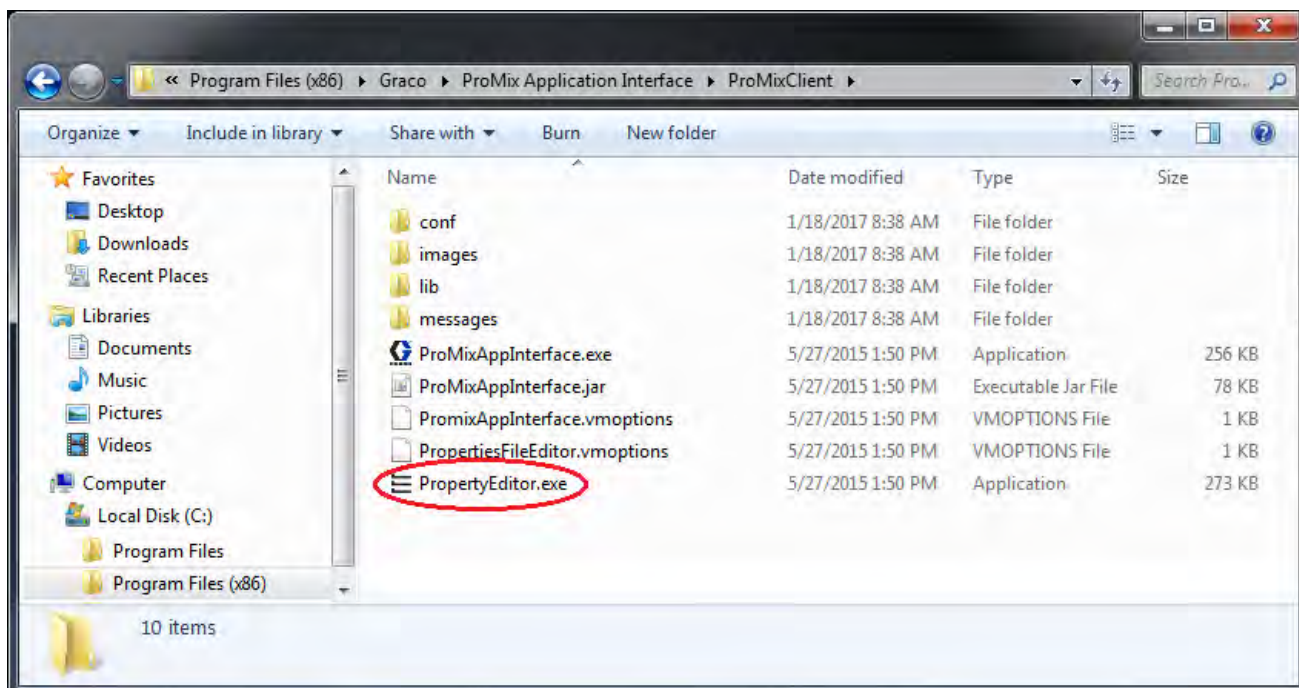

FIGURA 15: Property Editor

- Fare clic sull'opzione Interfaccia e selezionare la Connessione alla rete locale a cui questo programma è stato assegnato.

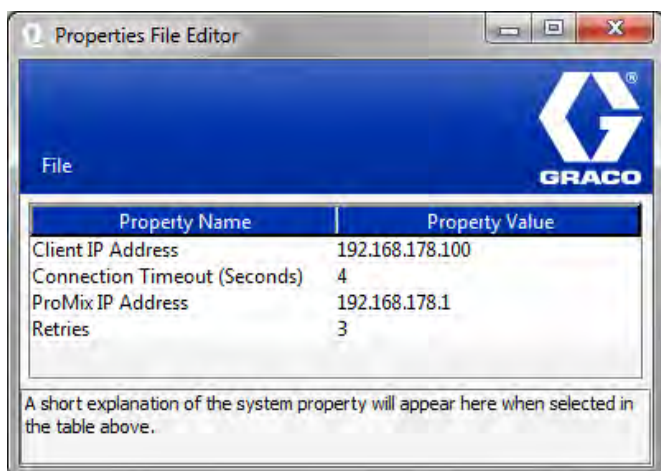
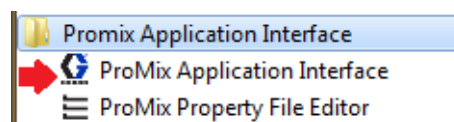

FIGURA 16: Proprietà connessione alla rete locale (LAN)

- Selezionare quindi il pulsante Connessione: in questo modo si eseguirà la connessione a ProMix 2KS tramite BWI.

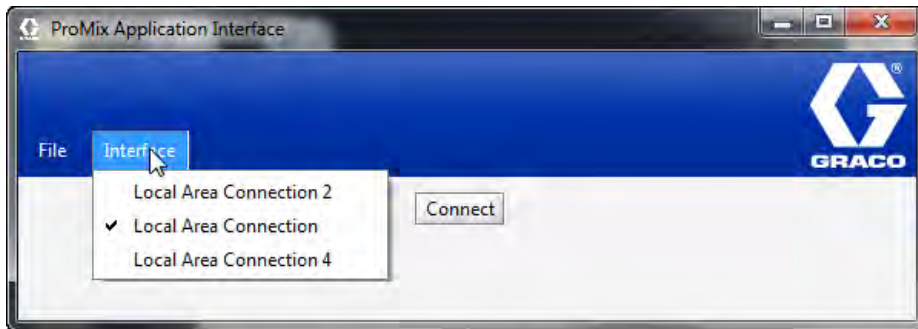

FIGURA 17. Schermata BWI principale

Schermate di Navigazione Web

Dalla schermata principale BWI (vedere FIGURA 7) l'operatore può scegliere Configurazione, Software/Reimpostazione o Report.

NOTA: Prima di eseguire il programma BWI, controllare la schermata di Stato di EasyKey per assicurarsi che il sistema sia in Standby.

Configurazione

Scaricamento dei valori di configurazione – la configurazione di ProMix 2KS/3KS viene salvata sul PC. Questo file può essere aperto e modificato con Microsoft Excel o utilizzato per configurare sistemi multipli.



FIGURA 18. Scaricare i Valori di Impostazione

Ripristino dei valori di configurazione - i file vengono caricati e ripristinati in ProMix 2KS/3KS.

Visualizzazione dei valori di configurazione – vengono indicati i valori utilizzati dal sistema al momento. Permette all'operatore di verificare che siano utilizzati i valori corretti. Vedere FIGURA 19.

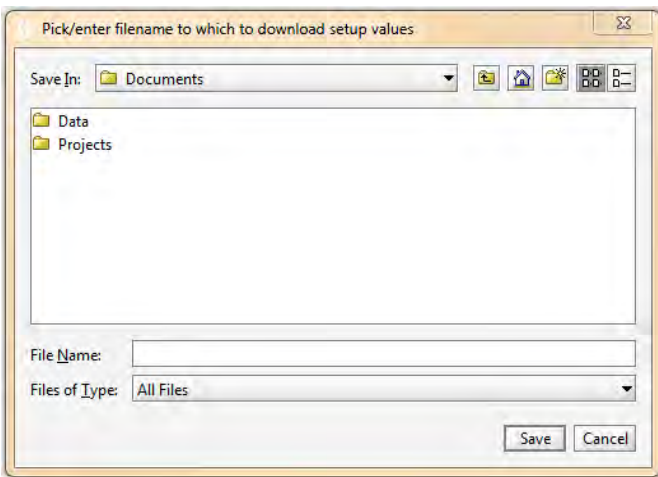
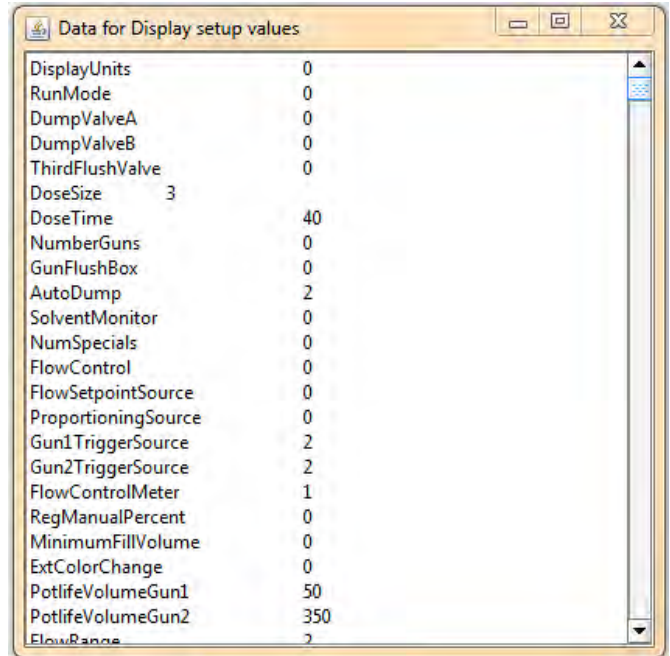

| Parameter | Value |
|---------------------|-------|
| DisplayUnits | 0 |
| RunMode | 0 |
| DumpValveA | 0 |
| DumpValveB | 0 |
| ThirdFlushValve | 0 |
| DoseSize | 3 |
| DoseTime | 40 |
| NumberGuns | 0 |
| GunFlushBox | 0 |
| AutoDump | 2 |
| SolventMonitor | 0 |
| NumSpecials | 0 |
| FlowControl | 0 |
| FlowSetpointSource | 0 |
| ProportioningSource | 0 |
| Gun1TriggerSource | 2 |
| Gun2TriggerSource | 2 |
| FlowControlMeter | 1 |
| RegManualPercent | 0 |
| MinimumFillVolume | 0 |
| ExtColorChange | 0 |
| PotlifeVolumeGun1 | 50 |
| PotlifeVolumeGun2 | 350 |
| FlowRange | 2 |

FIGURA 19. Configurazione Display

Scaricamento della lingua personalizzata – viene effettuato un salvataggio della lingua in uso al momento sul PC. Vedere FIGURA 20. Il file viene aperto e una lingua personalizzata aggiunta alla colonna B del file Excel.

NOTA: Le lingue personalizzate sono limitate ai caratteri Ascii e Ascii esteso e a un minimo di 32 caratteri. Salvare il file Excel come file delimitato da tabulazioni a scopo di caricamento.

Ripristino della lingua personalizzata - la lingua personalizzata viene caricata in ProMix 2KS/3KS.



FIGURA 20. Scaricare la Lingua Personalizzata

Fine del lavoro in corso - finisce un lavoro e aggiunge il materiale al tabulato di utilizzo. La schermata chiederà di confermare. Vedere FIGURA 21.

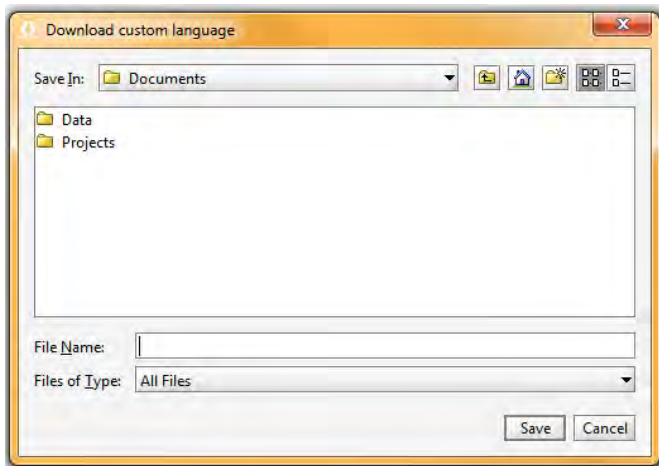

FIGURA 21. Finire il Lavoro in Corso

Software/Reimpostazione

Installazione software EasyKey - viene installato il firmware dell'apparecchiatura (circa 6 minuti). Vedere FIGURA 22.

NOTA: Se si usa il Graco Gateway sul sistema, scollegare il suo cavo dal EasyKey prima di aggiornare il software ProMix 2KS/3KS.

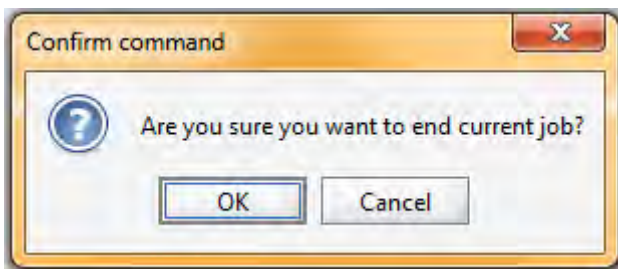

FIGURA 22. Installazione del Software EasyKey

Reimpostazione configurazioni – il sistema ritorna alla modalità di fabbrica predefinita. La schermata chiederà di confermare. Vedere FIGURA 23.

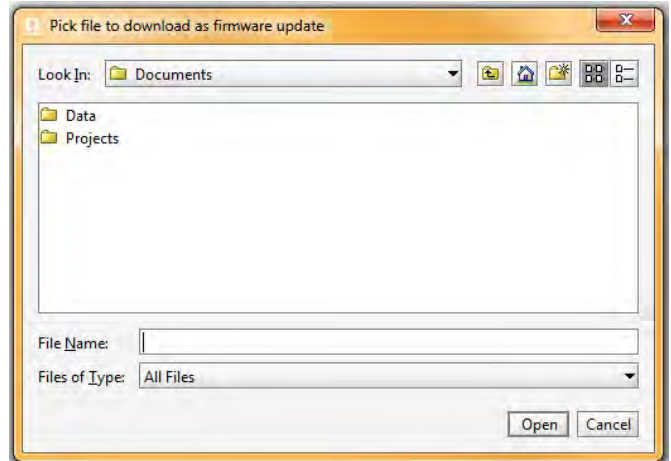

FIGURA 23. Reimpostazione Configurazioni

Reimpostazione password – la password viene annullata in caso di smarrimento o di dimenticanza. La schermata chiederà di confermare. Vedere FIGURA 23.

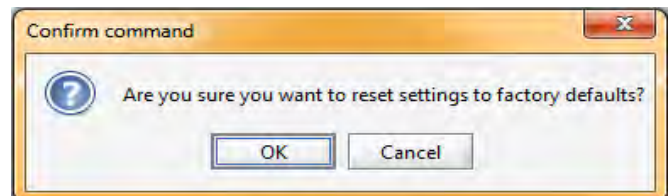

FIGURA 24. Reimpostare Password

Report

NOTA: Visualizzazione del tabulato di utilizzo materiale - mostra il materiale spruzzato dal ProMix 2KS/3KS. Vedere FIGURA 25.

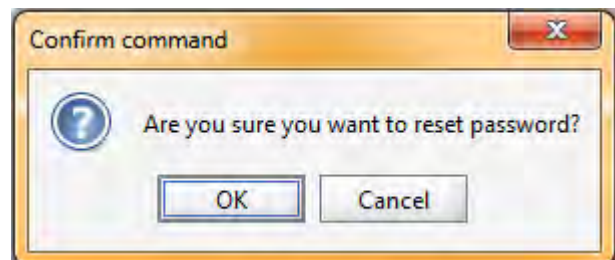
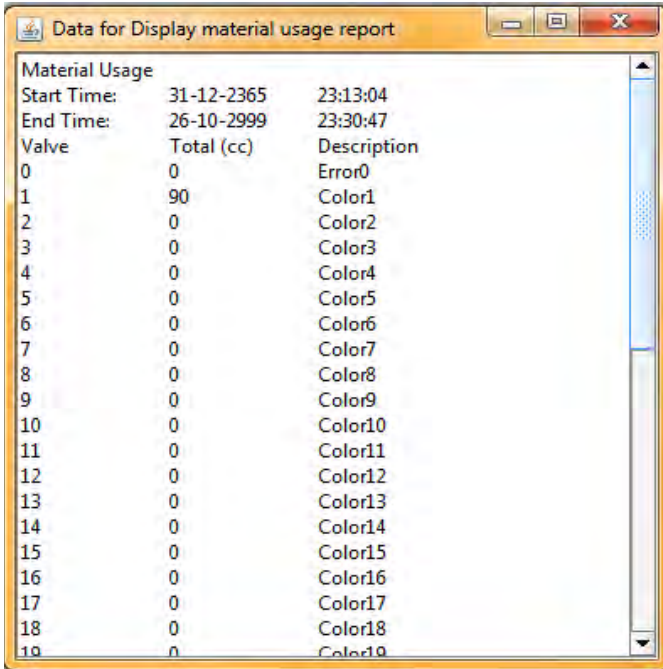

| Valve | Total (cc) | Description |
|-------|------------|-------------|
| 0 | 0 | Error0 |
| 1 | 90 | Color1 |
| 2 | 0 | Color2 |
| 3 | 0 | Color3 |
| 4 | 0 | Color4 |
| 5 | 0 | Color5 |
| 6 | 0 | Color6 |
| 7 | 0 | Color7 |
| 8 | 0 | Color8 |
| 9 | 0 | Color9 |
| 10 | 0 | Color10 |
| 11 | 0 | Color11 |
| 12 | 0 | Color12 |
| 13 | 0 | Color13 |
| 14 | 0 | Color14 |
| 15 | 0 | Color15 |
| 16 | 0 | Color16 |
| 17 | 0 | Color17 |
| 18 | 0 | Color18 |
| 19 | 0 | Color19 |

FIGURA 25. Visualizzazione del Tabulato di Utilizzo Materiale

Azzeramento del tabulato di utilizzo materiale - l'utilizzo del materiale viene azzerato sul display.



FIGURA 26. Azzerare Tabulato di Utilizzo Materiale

Scaricamento del registro di lavoro – il registro di lavoro viene scaricato sul PC.

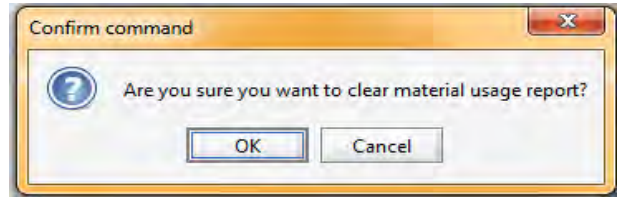

FIGURA 27. Scaricare il Registro di Lavoro

Scaricamento del registro di errore – il registro di errore viene scaricato sul PC.

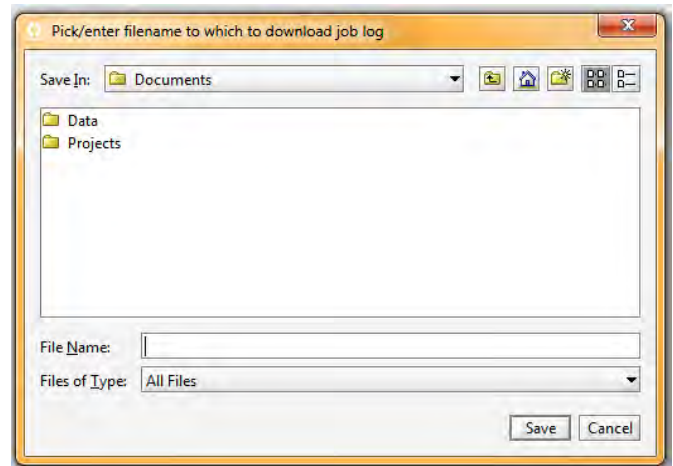

FIGURA 28. Scaricare il Registro di Errore

Visualizzazione del registro di lavoro - vengono visualizzati il numero del lavoro, la data, l'ora, la ricetta, il rapporto, il target, i volumi, i totali generali e qualsiasi errore verificatosi nel corso del lavoro. Vedere FIGURA 32.

Visualizzazione del registro di errore – vengono visualizzati il numero di allarmi, la data, l'ora, la ricetta e il tipo di errore verificatosi. Vedere FIGURA 29.

| Alarm | Date | Time | Recipe | Error |
|-------|------------|----------|--------|-------|
| 001 | 12-31-2999 | 23:59:30 | 61 | E17 |
| 002 | 12-24-2999 | 23:51:42 | 1 | E17 |
| 003 | 12-31-2999 | 23:59:30 | 61 | E17 |
| 004 | 12-31-2999 | 23:59:53 | 1 | E17 |
| 005 | 12-31-2999 | 23:59:30 | 61 | E17 |
| 006 | 12-31-2999 | 23:59:02 | 1 | E17 |
| 007 | 12-31-2999 | 23:59:30 | 61 | E17 |
| 008 | 12-31-2999 | 23:59:50 | 1 | E17 |
| 009 | 12-31-2999 | 23:59:30 | 61 | E17 |
| 010 | 12-31-2999 | 23:45:48 | 1 | E17 |
| 011 | 12-31-2999 | 23:59:30 | 61 | E17 |
| 012 | 12-31-2999 | 23:59:33 | 61 | E17 |
| 013 | 12-31-2999 | 23:59:30 | 61 | E17 |
| 014 | 12-31-2999 | 23:59:18 | 61 | E17 |
| 015 | 12-31-2999 | 23:59:30 | 61 | E17 |
| 016 | 12-10-2999 | 23:55:23 | 61 | E17 |
| 017 | 12-31-2999 | 23:59:30 | 61 | E17 |
| 018 | 12-10-2999 | 23:42:09 | 1 | E17 |
| 019 | 12-31-2999 | 23:59:30 | 61 | E17 |
| 020 | 12-31-2999 | 23:05:13 | 61 | E17 |
| 021 | 12-31-2999 | 23:59:30 | 61 | E17 |
| 022 | 12-31-2999 | 23:41:12 | 61 | E17 |

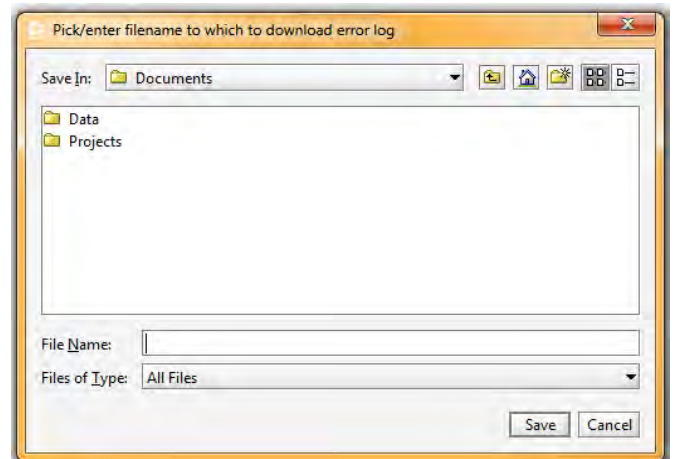
FIGURA 29. Visualizzazione del Registro di Errore

Azzeramento del registro di lavoro – i lavori vengono eliminati dal display. La schermata chiederà di confermare. Vedere FIGURA 30.



FIGURA 30. Azzeramento del Registro di Lavoro

Azzeramento del registro di errore – gli errori vengono eliminati dal display. La schermata chiederà di confermare. Vedere FIGURA 31.

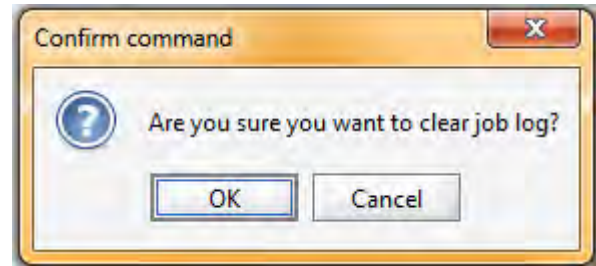

FIGURA 31. Azzeramento del Registro di Errore

| Index | Job | Date | Time | Recipe | Ratio | Target | Vol A (cc) | Vol B (cc) | Vol S (cc) |
|-------|-----------|------------|----------|--------|-------|--------|------------|------------|------------|
| 001 | 000000010 | 12-26-2999 | 23:41:34 | 5 | 0.00 | 1.0 | 0 | 0 | 0 |
| 002 | 000000009 | 12-26-2999 | 23:40:48 | 4 | 0.00 | 1.0 | 0 | 0 | 0 |
| 003 | 000000008 | 12-24-2999 | 23:12:09 | 7 | 0.00 | 1.0 | 0 | 0 | 0 |
| 004 | 000000007 | 12-24-2999 | 23:09:21 | 7 | 0.00 | 1.0 | 0 | 0 | 0 |
| 005 | 000000006 | 12-24-2999 | 23:06:47 | 7 | 0.00 | 1.0 | 0 | 0 | 0 |
| 006 | 000000005 | 12-24-2999 | 23:05:15 | 10 | 0.00 | 1.0 | 0 | 0 | 0 |
| 007 | 000000004 | 12-24-2999 | 23:00:49 | 10 | 0.00 | 1.0 | 0 | 0 | 0 |
| 008 | 000000003 | 12-24-2999 | 23:59:53 | 12 | 0.00 | 1.0 | 0 | 0 | 0 |
| 009 | 000000002 | 12-24-2999 | 23:58:36 | 2 | 0.00 | 1.0 | 0 | 0 | 0 |
| 010 | 000000000 | 12-31-2999 | 23:59:25 | 1 | 0.00 | 1.0 | 0 | 0 | 0 |

NOTA: Per ProMix 3KS, apparirà una colonna per il Vol. C.

Scorrere a destra per vedere i Totali Generali e gli Errori

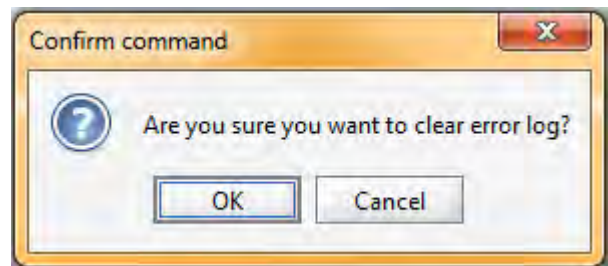
FIGURA 32. Visualizzazione del Registro di Lavoro

Istallazione del Modulo di Interfaccia Web Avanzata (AWI)

Panoramica

L'Accessorio Interfaccia Web Avanzata Graco (AWI) permette la comunicazione tra vari ProMix 2KS/3KS e un PC attraverso una Ethernet, in modo che gli utenti possano controllare i ProMix 2KS/3KS, vedere e modificare i parametri di configurazione del sistema e creare report.

NOTA: Le schermate di questo manuale sono relative a Microsoft Windows XP.

Posizione

Il modulo AWI può essere installato su una rete ProMix locale (vedere FIGURA 35) o in una rete LAN (vedere FIGURA 36).

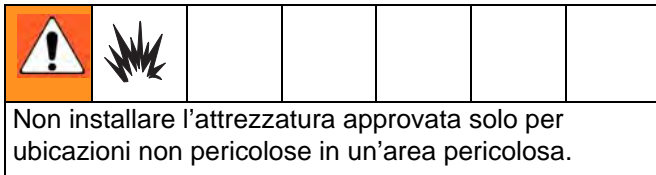

Installare il modulo vicino al EasyKey, in una zona non pericolosa.

Montaggio

1. Vedere **Dimensioni**, pagina 47.
2. Assicurarsi che la minuteria per il montaggio a parete sia sufficientemente robusta per supportare il peso dell'attrezzatura, il fluido, i flessibili e lo stress causato dal funzionamento.
3. Utilizzando l'attrezzatura come una maschera, contrassegnare i fori di montaggio a parete ad un'altezza conveniente per l'operatore, in modo che l'attrezzatura sia accessibile per la manutenzione.
4. Fare i fori di montaggio nella parete. Installare gli agganci se necessario.
5. Bullonare l'attrezzatura con cura.

Collegare il Modulo al EasyKey e al PC

AVVISO

Per evitare di danneggiare la scheda del circuito durante le riparazioni, indossare una fascetta per la messa a terra sul polso e collegarla adeguatamente.

1. Disattivare l'alimentazione a ProMix 2KS/3KS (posizione 0). FIGURA 33. Disattivare anche l'interruttore principale dell'alimentazione.



FIGURA 33. Alimentazione Disattivata

2. Collegare un cavo CAT5 al EasyKey, farlo passare attraverso il passacavo e collegarlo a una porta qualsiasi del modulo AWI. Con un altro cavo CAT5 collegare il modulo AWI al PC. Vedere FIGURA 34.
3. Collegare il cavo dell'alimentazione del modulo.

NOTA: È possibile collegare vari server hub AWI in serie, al modulo principale AWI. Vedere FIGURA 35. Ordinare componente N° 15V336 Hub, vedere pagina 45.

EasyKey (Vista dal Basso)

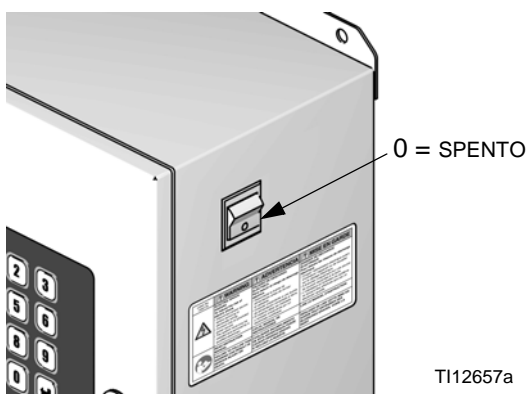
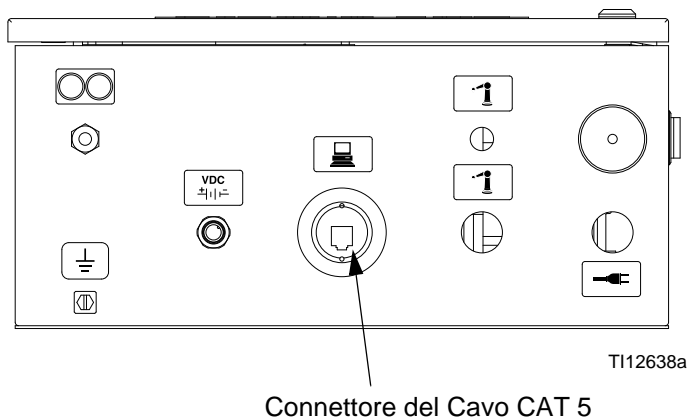

Modulo Interfaccia Web Avanzata

Collegare Cavi CAT5 a qualsiasi porta del modulo



FIGURA 34. Punti di Collegamento Cavi per EasyKey e Modulo



T113065a

FIGURA 35. Istallazione Tipica Rete ProMix

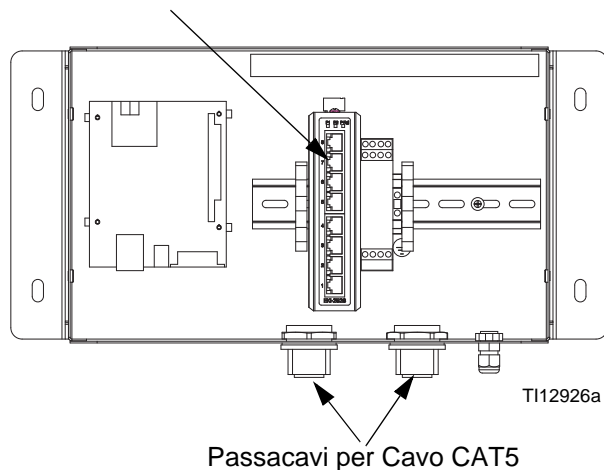
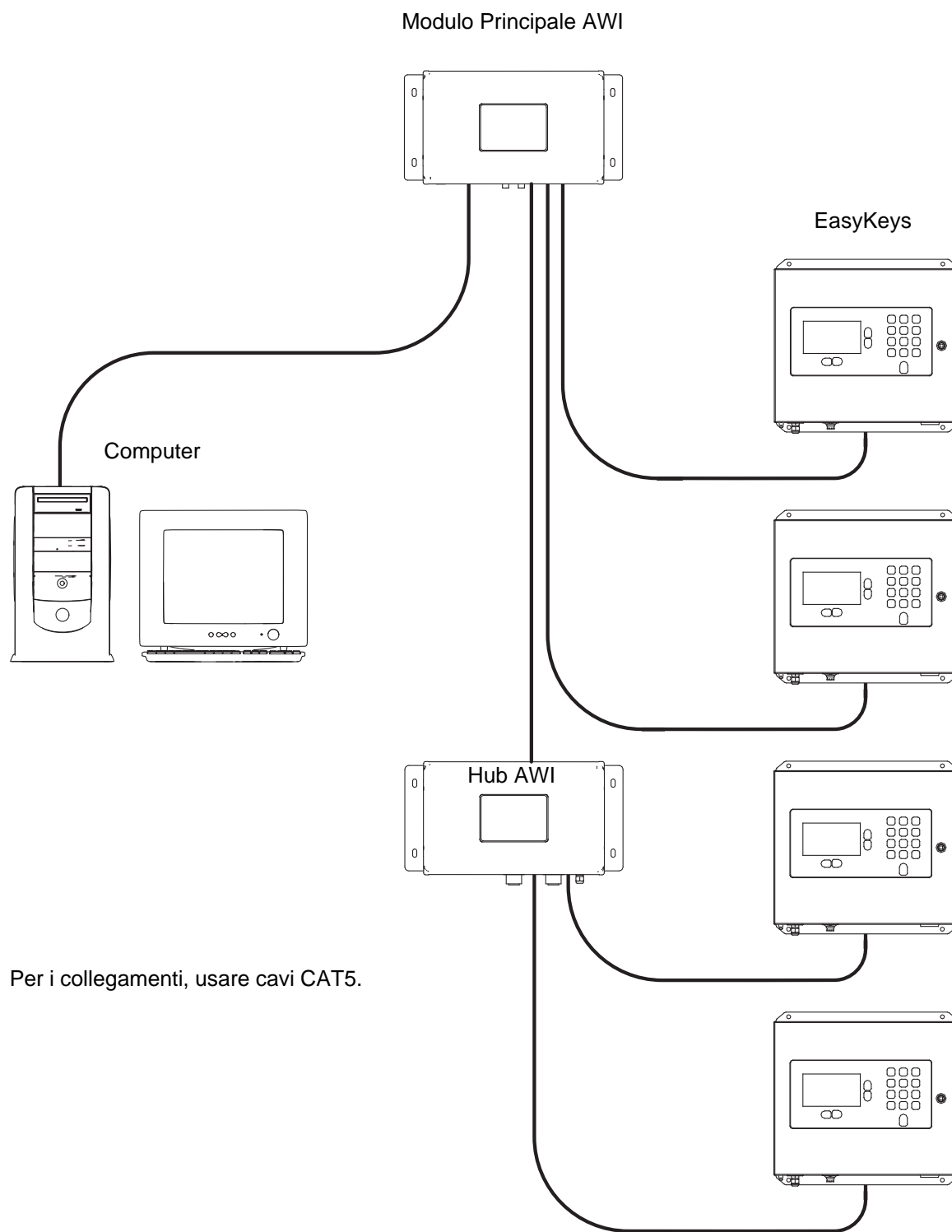
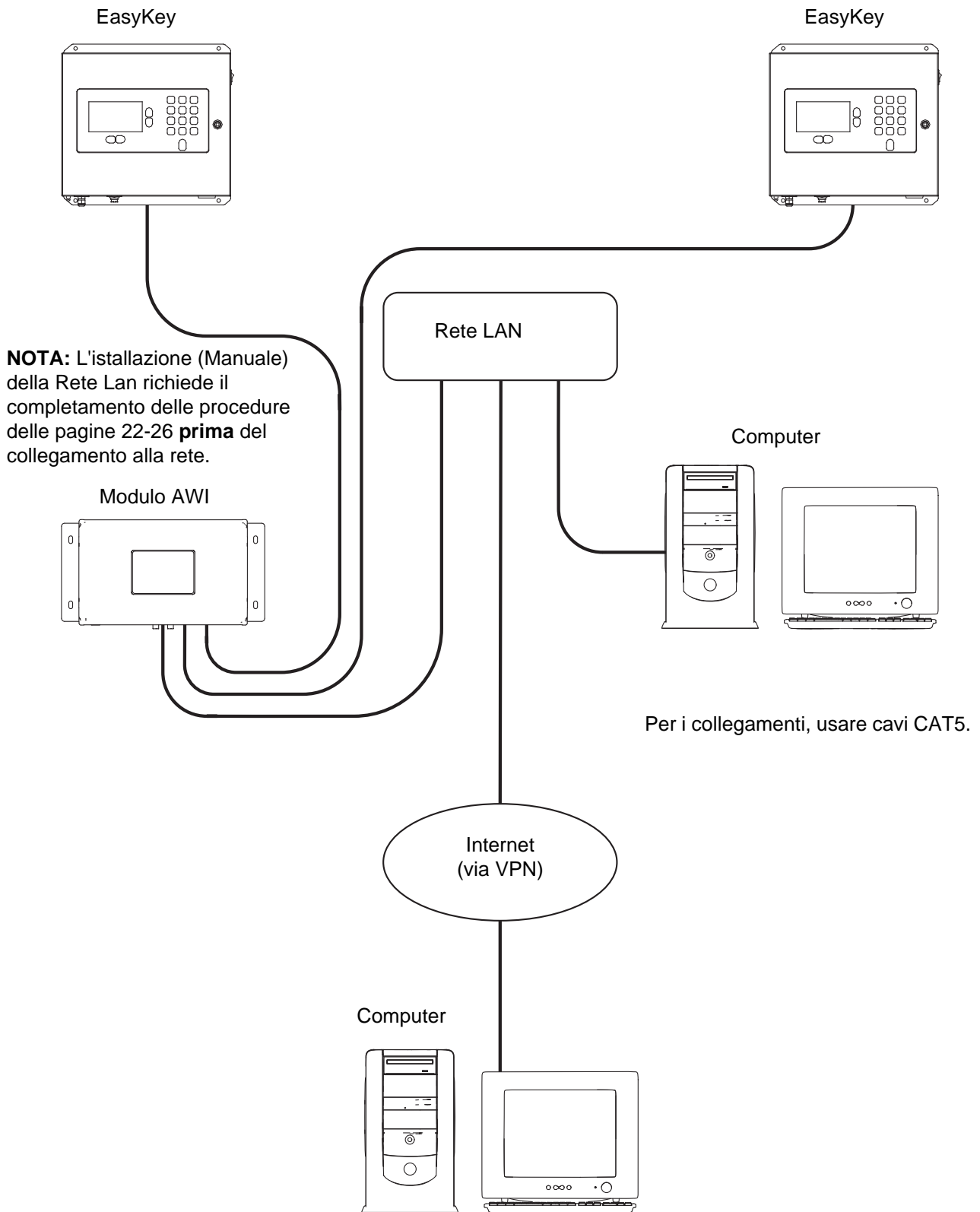

T113064b

FIGURA 36. Istallazione (Manuale) Tipica Rete Lan

Configurazione Computer

Impostazione Indirizzo IP Automatico

Vedere FIGURA 37. Sul computer, andare su Pannello di Controllo>Connessioni di Rete>Connessione alla rete locale>Proprietà>Protocollo Internet (TCP/IP). Nella finestra delle Proprietà TCP/IP, assicurarsi che sia selezionato "Ottieni automaticamente un indirizzo IP". Se non lo è, impostare come mostrato. Cliccare OK e uscire dal Pannello di Controllo.

Impostazione indirizzo IP automatico



FIGURA 37. Impostazione Indirizzo IP Automatico

Inizializzazione Sistema

NOTA: L'inizializzazione del sistema deve essere fatta dall'amministratore. Questo processo è necessario solo al primo avvio del sistema.

NOTA: Assicurarsi che il collegamento wireless sia disattivato prima di eseguire il passo 1.

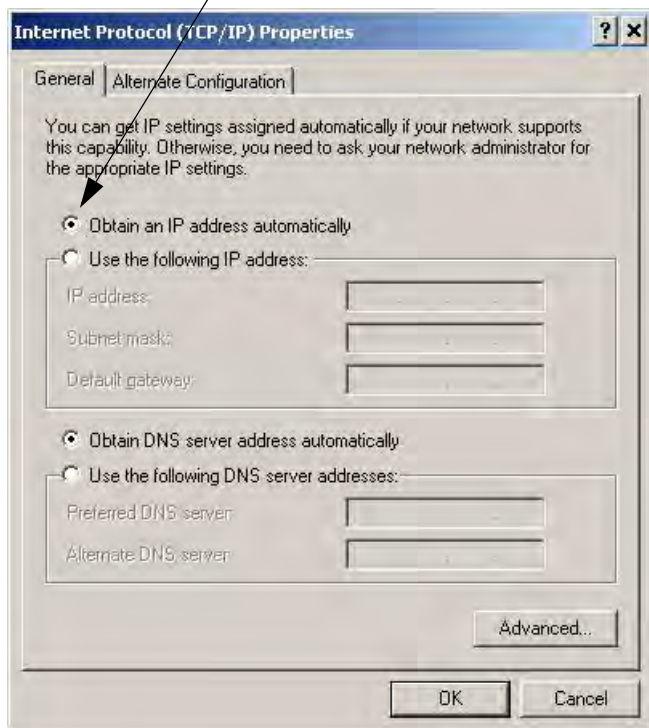
1. Aprire un browser. Preferibilmente Firefox 3.0 o successivo. Anche Microsoft Internet Explorer 6.0 o successivo è accettabile.
2. *Vale solo per Firefox:* Per operare in una rete ProMix 2KS/3KS con Firefox, è necessario disattivare l'impostazione Proxy del browser. Nel browser Firefox, andare su Strumenti>Opzioni>Avanzate> Rete>Impostazioni Connessione. Cliccare su "No proxy". Vedere FIGURA 38.



FIGURA 38. Disattivare Impostazioni Proxy (solo Firefox)

3. Scrivere **http://gracoawi**: nella barra degli indirizzi del browser e premere Invio.

4. Apparirà la schermata di Benvenuto. Vedere FIGURA 39. Cliccare su Next.

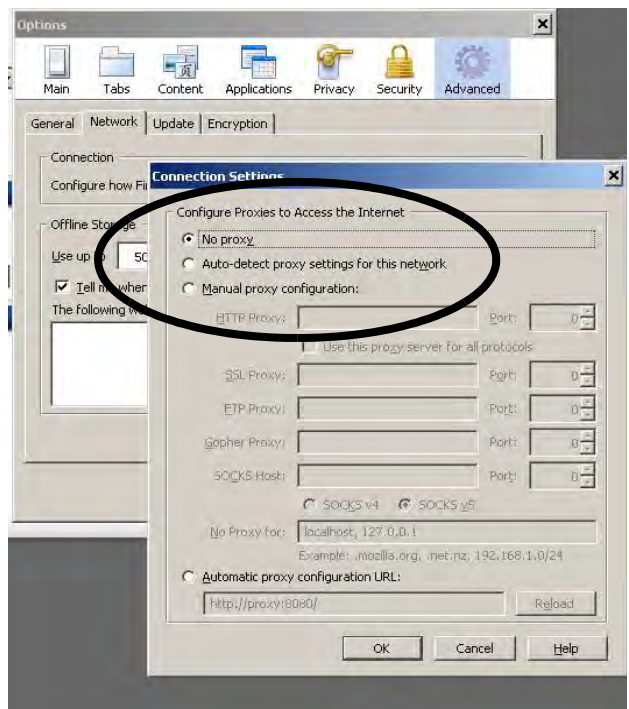

FIGURA 39. Inizializzazione Sistema Passo 1

5. Apparirà la schermata di Sicurezza. Vedere FIGURA 40. L'amministratore dovrà riempire tutti i campi. Cliccare su Next.



FIGURA 40. Inizializzazione Sistema Passo 2

6. L'inizializzazione è completa. Vedere FIGURA 41. Cliccare su Finish.



FIGURA 41. Inizializzazione Sistema Passo 3

7. Apparirà la schermata di Accesso. Vedere FIGURA 42. Immettere il nome utente e la password scelte nel passo 5. Cliccare su Sign in. Apparirà la schermata della Rete. Vedere pagina 27.



FIGURA 42. Schermata di Accesso

Recupero Password

1. Se immettete una password sbagliata, l'accesso sarà bloccato. Vedere FIGURA 43. Cliccare sull'icona del blocco  per dare inizio alla sequenza di recupero della password.



Cliccare sull'icona del blocco

FIGURA 43. Accesso Bloccato

2. Vedere FIGURA 44. Il sistema vi chiederà il nome utente. Immettere il nome scelto nel passo 5 a pagina 23, poi cliccare su Next.



FIGURA 44. Recupero Password Passo 1

3. Poi, il sistema chiederà la risposta alla domanda segreta scelta nel passo 5. Scrivere la risposta e cliccare su Next.

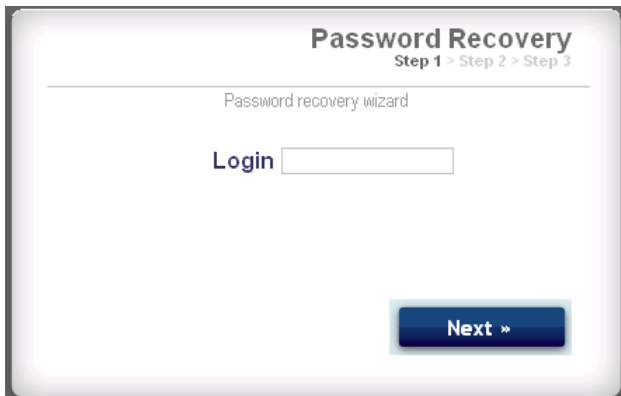

FIGURA 45. Recupero Password Passo 2

4. Se la risposta coincide con quella data nel passo 5, il sistema vi chiederà una nuova password. Immettere due volte la nuova password e cliccare su Next. Il sistema tornerà alla schermata di accesso, FIGURA 42.

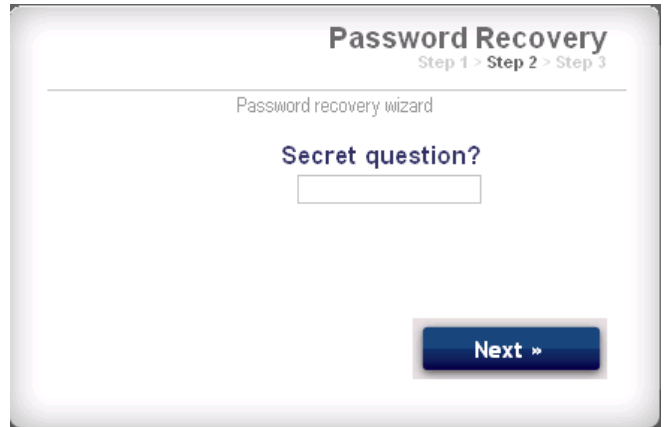

FIGURA 46. Recupero Password Passo 3

Impostare la Configurazione della Rete

Configurazione Rete ProMix 2KS/3KS

In una rete ProMix 2KS/3KS, il modulo AWI è collegato a un EasyKey e a un PC. Alla rete si possono collegare fino a 100 EasyKeys. Vedere FIGURA 35.

Per scegliere una rete ProMix 2KS/3KS, andare alla linguetta Impostazioni e scegliere la rete ProMix. Vedere FIGURA 47.

Cliccare su Salva.

Disattivazione dell'impostazione Proxy (solo Firefox). Vedere pagina 22.



FIGURA 47. Impostazione Rete ProMix 2KS/3KS

Configurazione Rete LAN (Manuale)

Vedere FIGURA 36. Una configurazione rete LAN (manuale) vi permette di lavorare attraverso una rete locale. Alla rete si possono collegare fino a 100 EasyKeys. Gli EasyKeys e il Modulo AWI **devono** essere nella stessa subnetwork. Gli EasyKeys possono essere collegati a qualsiasi ramificazione LAN.

NOTA: Per passare a una configurazione LAN (manuale), bisogna prima collegarsi all'AWI attraverso la rete ProMix 2KS/3KS. Vedere le istruzioni alle pagine 22-23 e le connessioni dei cavi in FIGURA 35.

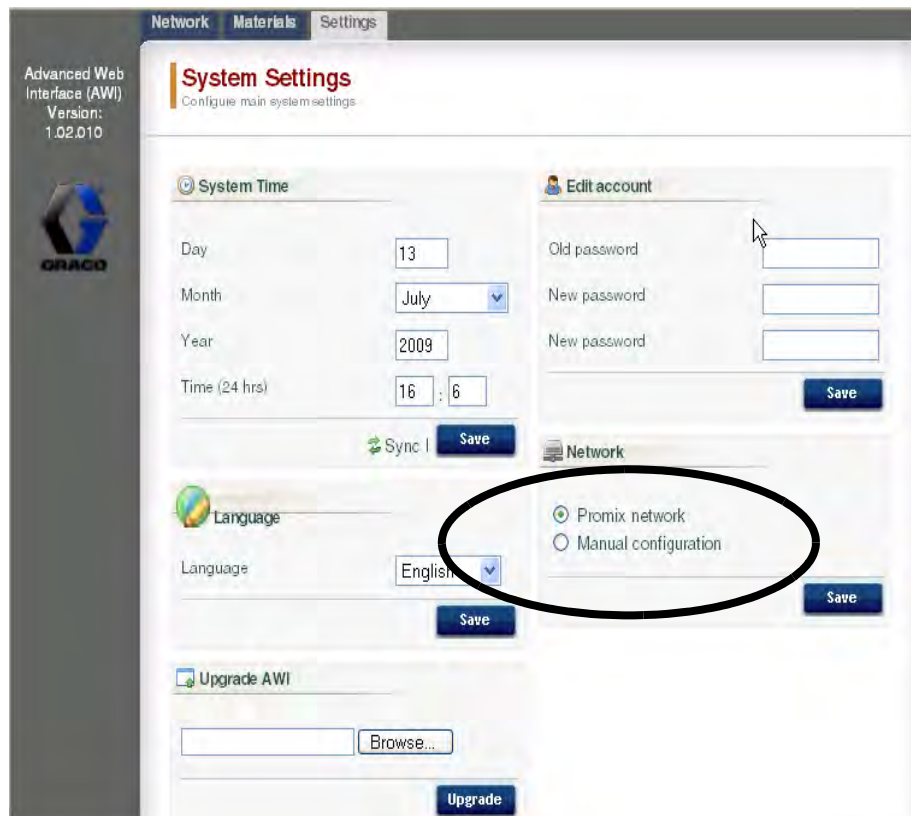
Per scegliere una configurazione LAN (manuale), andare nella linguetta Impostazioni e scegliere la configurazione Manuale. Vi verrà chiesto di inserire gli indirizzi IP, gateway e Netmask. Per assistenza, contattare l'amministratore del sistema IS. Vedere FIGURA 48.

NOTA: Per accedere all'AWI usare un nuovo indirizzo IP; questo sostituisce gracoawi (solo per sistemi in rete LAN).

NOTA: Dopo aver cliccato su Salva, l'AWI si collegherà dal computer. Ricollegare l'AWI al computer come mostrato in FIGURA 36. Configurare il computer secondo la nuova configurazione LAN. Ora potete accedere al nuovo AWI usando l'indirizzo IP appena assegnato.

Per salvare le modifiche, cliccare su Salva.



FIGURA 48. Impostazioni Rete LAN

Schermate AWI

Questa sezione descrive come usare le schermate dell'AWI per accedere e fare modifiche alle impostazioni di sistema e alle ricette. Per ottenere informazioni complete su queste impostazioni e sui loro effetti, vedere la sezione Configurazione del manuale del sistema.

Linguetta Rete

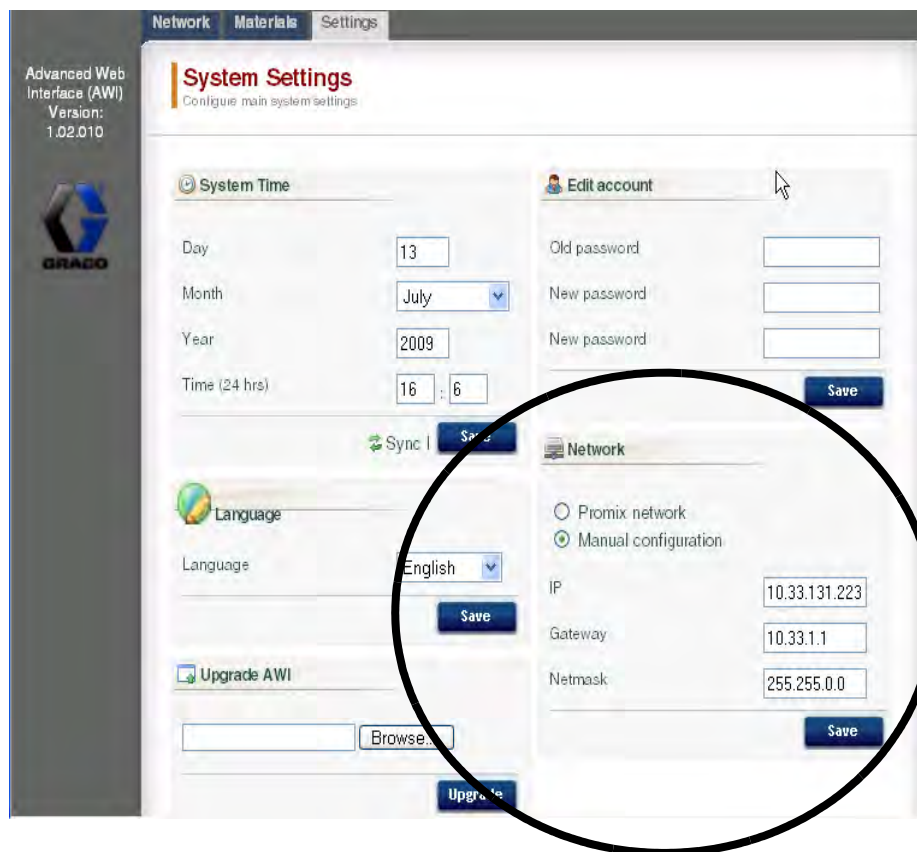
Per scegliere il EasyKey desiderato, usare la linguetta Rete. Vedere FIGURA 49.

Ogni EasyKey deve avere nome e indirizzo IP unici. Vedere la Schermata Configurazione in FIGURA 56 per impostare il nome della Stazione (1-99).

Per accedere alle schermate delle configurazioni di un apparecchio, cliccare sul EasyKey desiderato.





FIGURA 49. Linguetta Rete

Linguetta Materiale

Immettere informazioni su Componenti Volatili (VOC) e Inquinanti dell'Aria Pericolosi relativi a ogni materiale usato nel sistema, nella linguetta Materiali, per il registro dei materiali. Queste informazioni e il numero di componente del produttore si trovano nel foglio MSDS fornito dal produttore del materiale. Vedere FIGURA 50.

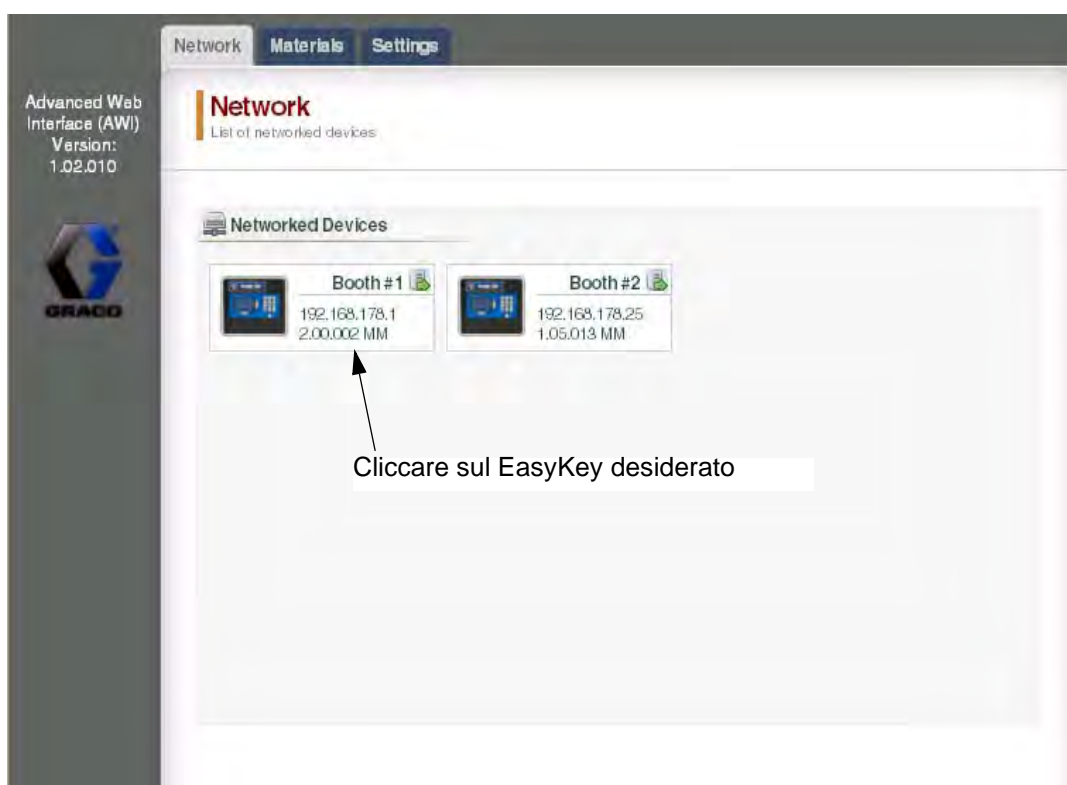
I valori VOC possono essere impostati in Lbs/Gal o Grammi/Litro, usando il menù a tendina.

Per aggiungere un nuovo materiale, cliccare il pulsante Più . Immettere i valori nei nuovi campi per i dati.

Per cancellare un materiale, cliccare sul pulsante Meno .

Per salvare le modifiche, cliccare . Quando il salvataggio sarà completo, apparirà un segno di spuntato (✓).



FIGURA 50. Linguetta Materiali

Linguetta Impostazioni

Per configurare le impostazioni principali del sistema (Ora, Lingua, Aggiornamento e Modifica Account), usare la linguetta Impostazioni.

NOTA: La FIGURA 51 mostra la schermata Impostazioni quando si accede come utente. La FIGURA 52 mostra la schermata delle Impostazioni quando si accede come amministratore.

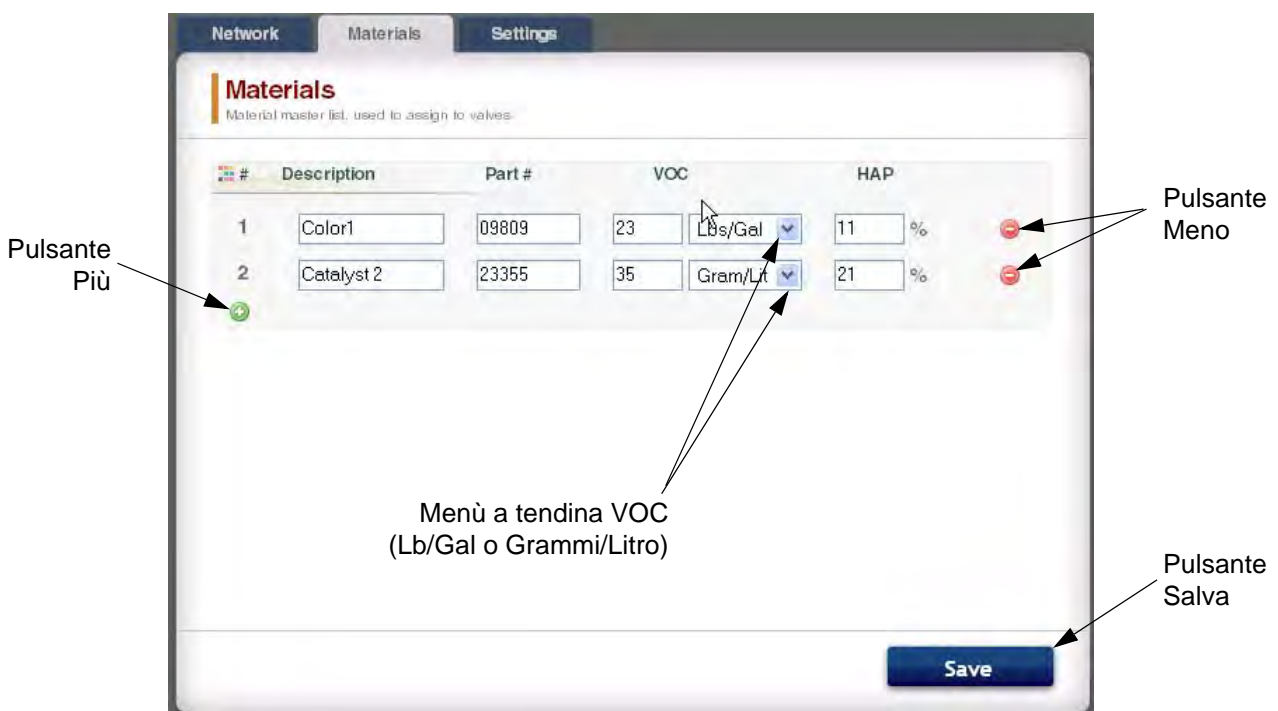
Impostazione dell'Ora

Per sincronizzare l'impostazione dell'ora su tutti i ProMix 2KS/3KS collegati in rete, cliccare sul pulsante Sync

 Sync . La modifica avverrà dopo circa un minuto.

Impostazione della Lingua

Impostare la lingua del testo desiderata usando il menù a tendina. Selezionare tra inglese (preimpostato), spagnolo, francese, tedesco, italiano, olandese, giapponese (kanji), coreano e cinese (semplificato).

Aggiornamento del Software AWI

Per aggiornare AWI, bisogna prima scaricare la versione più recente del software AWI sul computer. Per ulteriori informazioni, contattare il distributore Graco.

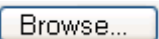
Usare il pulsante Sfoglia  per trovare il file sul computer. Evidenziare il nome del file.

Per dare inizio all'aggiornamento, cliccare sul pulsante  .







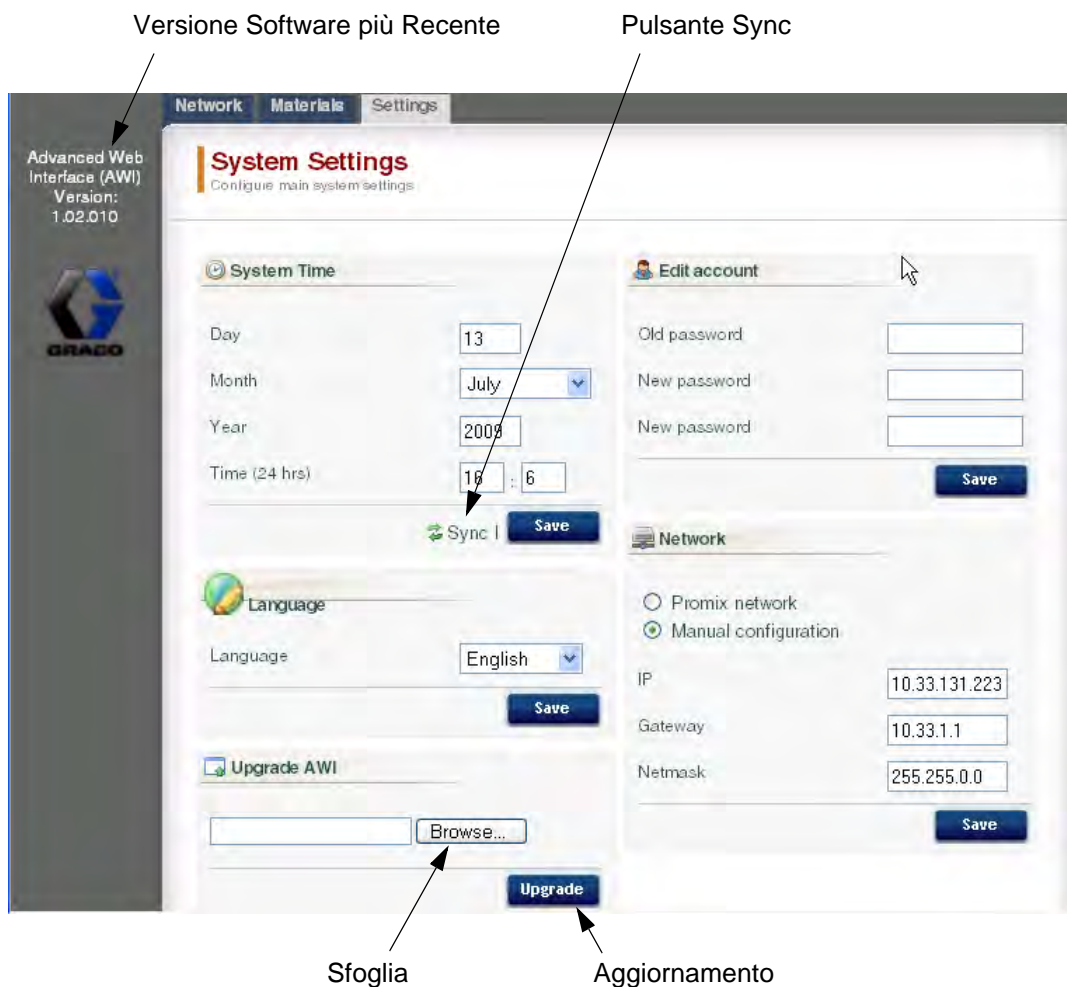

FIGURA 51. Linguetta Impostazioni Sistema (Schermata Utente)

Modifica delle Informazioni dell'Account

NOTA: Solo un amministratore di sistema può immettere le informazioni dell'account. Vedere FIGURA 52.

- Per aggiungere un nuovo account, cliccare sul pulsante Aggiungi Utente . Immettere le informazioni nei campi dei dati. Cliccare . Al completamento del salvataggio, apparirà un segno di spuntato (✓) nell'angolo superiore destro.

- Per modificare un account esistente, cliccare sul pulsante Modifica Utente . Immettere le informazioni nei campi dei dati. Cliccare . Al completamento del salvataggio, apparirà un segno di spuntato (✓) nell'angolo superiore destro.
- Per cancellare un account esistente, cliccare sul pulsante Cancella Utente .



FIGURA 52. Linguetta Impostazioni Sistema (Schermata Amministratore)

Schermi di Impostazione del Sistema

Per visualizzare le schermate delle configurazioni di un dispositivo, andare sulla linguetta Rete e cliccare sul EasyKey desiderato. Vedere FIGURA 53.

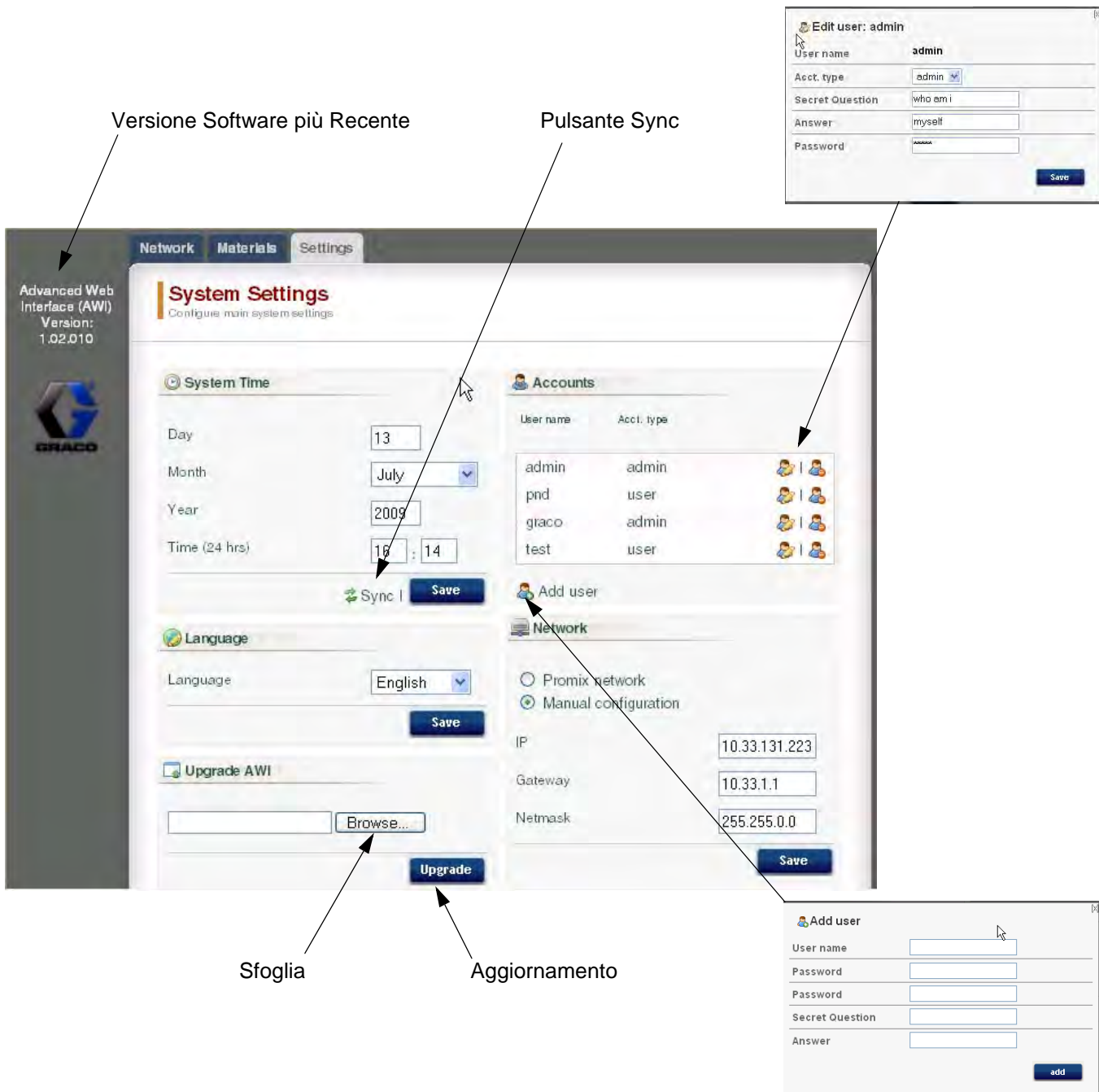

Cliccare sul EasyKey desiderato

FIGURA 53. Aprire Dispositivo

Linguetta Monitor

Per vedere in tempo reale i dati della schermata Stato del EasyKey scegliere la linguetta Monitor. Vedere FIGURA 54.



FIGURA 54. Linguetta Monitor

Linguetta Configurazione Materiale

Per assegnare un catalizzatore, un colore, un riducente (sul 3KS) e il materiale per lo spurgo delle valvole del dispositivo attivo, andare alla linguetta Configurazione Materiale usando i menù a tendina. Per 2KS, ogni dispositivo può includere fino a 30 valvole colore, 4 valvole catalizzatore e valvole spurgo solvente. Per 3KS, ogni dispositivo può includere fino a 25 valvole colore, 4 valvole catalizzatore, 4 valvole riducente e valvole spurgo solvente. I materiali elencati nei menù a tendina sono stati determinati in **Linguetta Materiale** a pagina 28. Vedere FIGURA 55.

Per salvare le modifiche, cliccare

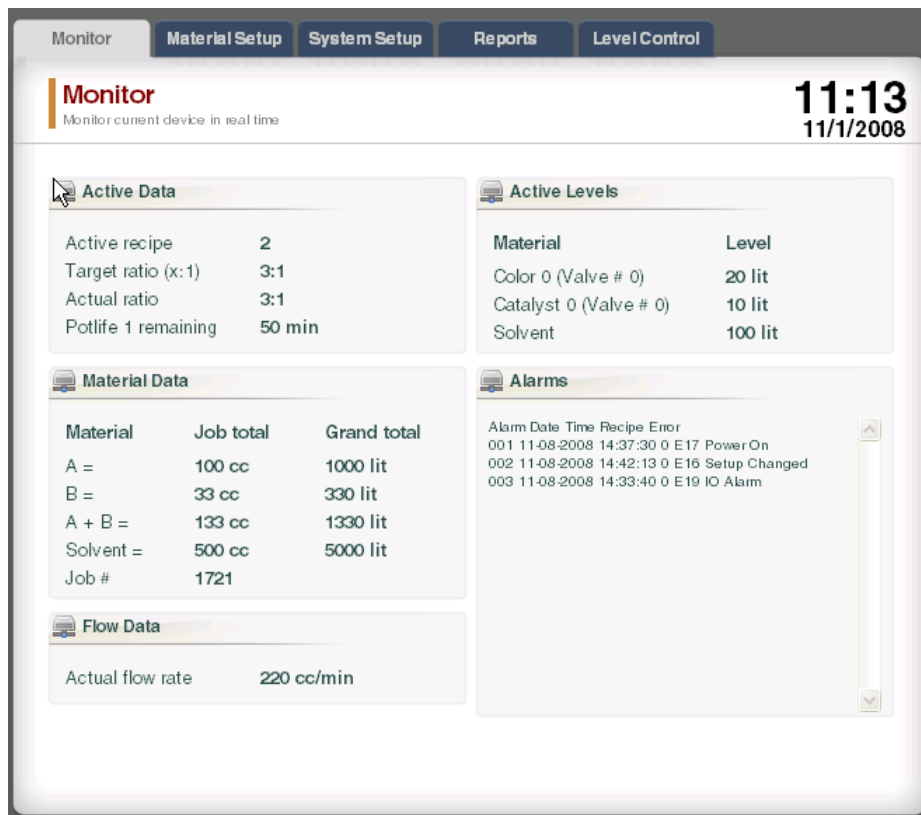

Quando il salvataggio sarà completo, apparirà un segno di spuntato (✓).





FIGURA 55. Linguetta Configurazione Materiale

Linguetta Configurazione Sistema

La linguetta Configurazione ha tre schermate modificabili:

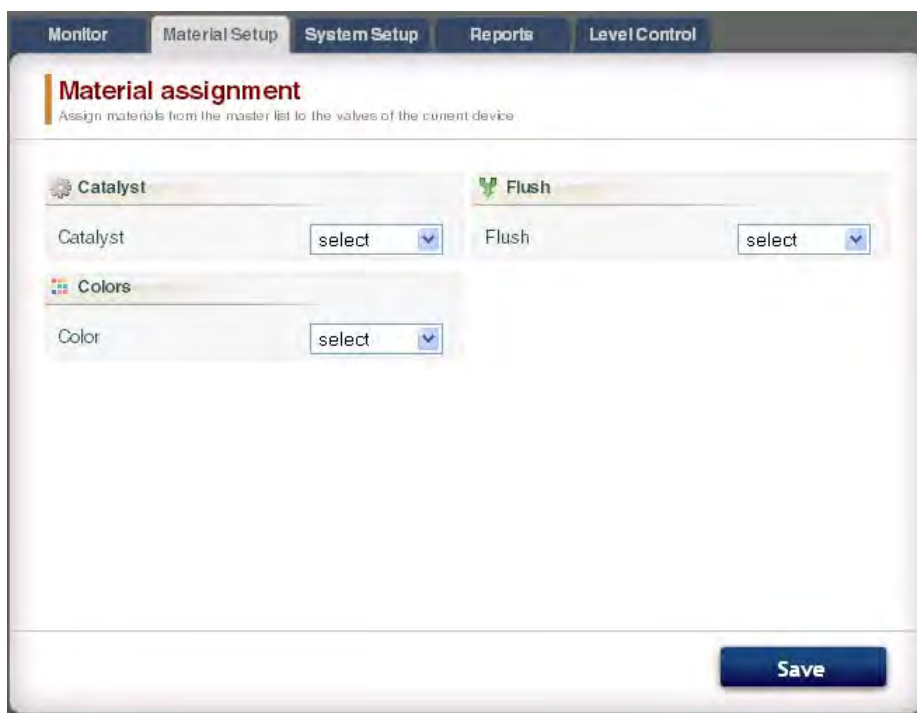
- La schermata **Configurazione** corrisponde alle schermate Configurazione Sistema del EasyKey. Vedere FIGURA 56. Per ottenere informazioni complete su queste impostazioni e sui loro effetti, vedere la sezione Configurazione del manuale del sistema.
- La schermata **Avanzata** corrisponde alle schermate Configurazione Avanzata del EasyKey. Vedere FIGURA 57. Per ottenere informazioni complete su queste impostazioni e sui loro effetti, vedere la sezione Configurazione del manuale del sistema.
- La schermata **Ricetta** corrisponde alle schermate Configurazione Ricetta del EasyKey. Vedere FIGURA 58. Per ottenere informazioni complete su queste impostazioni e sui loro effetti, vedere la sezione Configurazione del manuale del sistema.

Per mostrare la ricetta precedente o seguente,

usare i tasti freccia  , oppure immettere il numero della ricetta e premete Invio.

Per creare un grafico dei tempi della ricetta attiva,

cliccare sul pulsante Grafico . Vedere FIGURA 59.

Per salvare le modifiche, cliccare . Quando il salvataggio sarà completo, apparirà un segno di spuntato (✓).

NOTA: Le modifiche fatte sulla schermata del EasyKey prima di cliccare  verranno sostituite dai dati AWI.



The screenshot shows the 'Configuration' screen with the following settings:

| Section | Setting | Value |
|-----------------------|-------------------------------|-------------|
| System Settings | Language | English |
| | Password | 0 |
| | Display units | cc/lit |
| | Month | January |
| | Day | 11 |
| | Year | 2008 |
| | Date format | mm/dd/yyyy |
| | Hour (24 hrs) | 11 |
| | Minute | 14 |
| | Station name | Demo |
| Options | Flush volume check | Off |
| | Flush & fill input | Recipe |
| | K-Factor input | Recipe |
| | Min material fill volume (cc) | 100 |
| | External color change | On |
| | Auto dump | On |
| | Flow rate monitor | Off |
| | Save | |
| Control Settings | Run mode | Semi-autom |
| | Dump valve A | On |
| | Dump valve B | On |
| | 3rd flush valve | Off |
| | Dose size | 50 cc |
| | Dose time alarm (sec) | 1 |
| | Number of guns | 1 |
| | Gun flush box | Off |
| | Solvent monitor | Solvent met |
| | Special outputs | 2 |
| Communication Sources | WebBrowserIP | 2 |
| | Multi station ID | 1 |
| | Proportioning | Discrete |
| Gun 1 trigger | Discrete | |
| Control network ID | 1 | |

FIGURA 56. Linguetta Configurazione Sistema, Schermata Configurazione



FIGURA 57. Linguetta Configurazione Sistema, Schermata Avanzata



Cliccare per creare un grafico dei tempi della ricetta. Vedere FIGURA 59.

FIGURA 58. Linguetta Configurazione Sistema, Schermata Ricetta

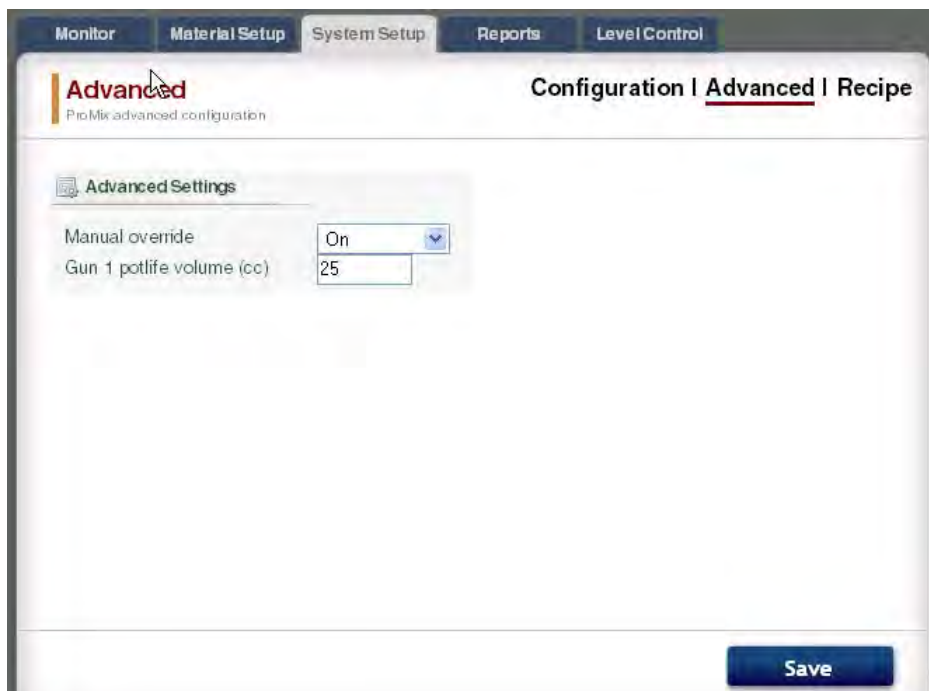



FIGURA 59. Esempio Grafico dei Tempi della Ricetta

Linguetta Report

La linguetta Report permette di creare tre report:

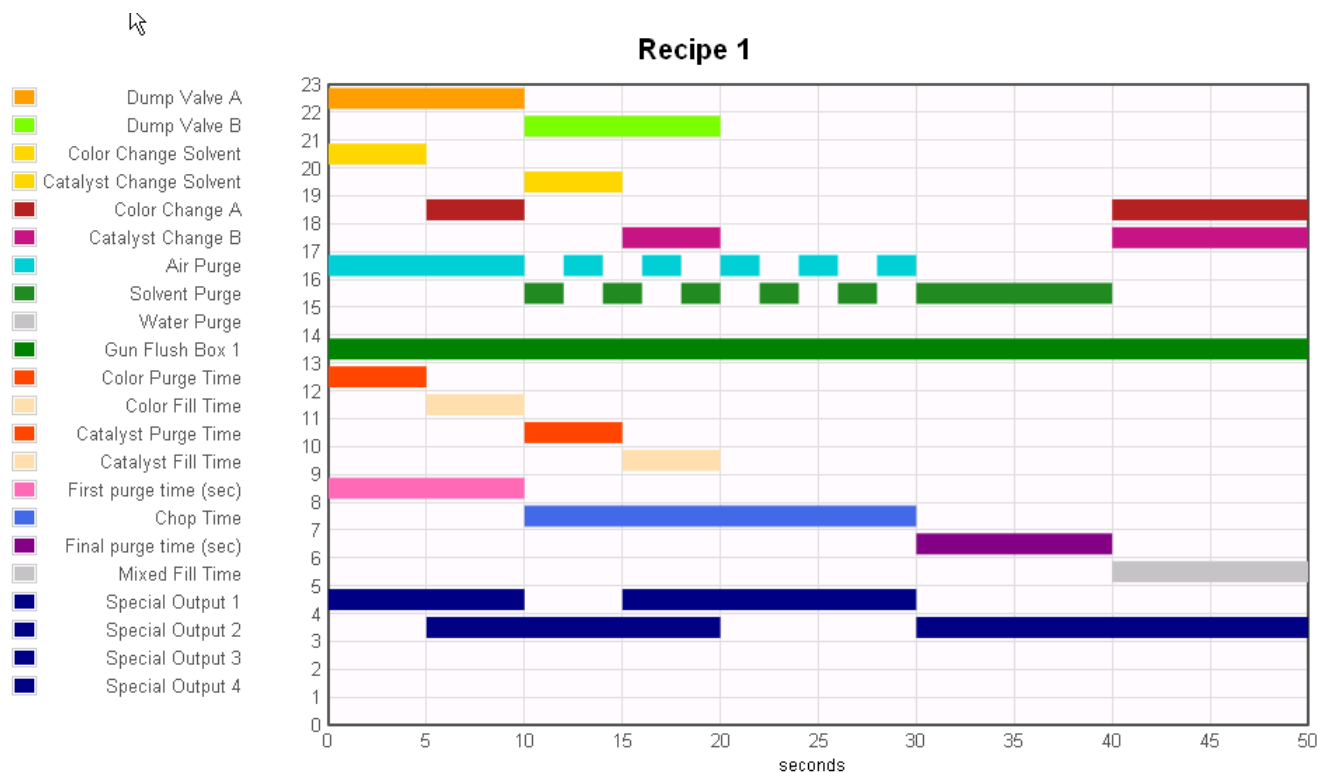
- Report Materiale
- Report Lavori
- Report Allarmi

Scegliere quale dei tre report si vuole creare.

Cliccare sul formato desiderato  CSV  TXT per il report:

- CSV (può essere importato in Microsoft Excel).
- TXT (solo testo).

Per generare il report, cliccare sul pulsante Crea



Report Materiale

Vedere FIGURA 60. Il Report Materiale compila dati VOC e HAP per tutte le ricette e i lavori nei quali si sia usato un dato materiale e fa il totale del materiale usato. Affinché sia incluso nel report, il materiale deve essere assegnato a una valvola (vedere pagina 33).

Per iniziare un nuovo ciclo di report (di solito ogni mese)

cliccare sul pulsante Azzera  .





FIGURA 60. Schermata Report Materiale

Report Lavori

Vedere FIGURA 61. Il Report Lavori fornisce informazioni dettagliate su tutti i lavori completati in un periodo stabilito.

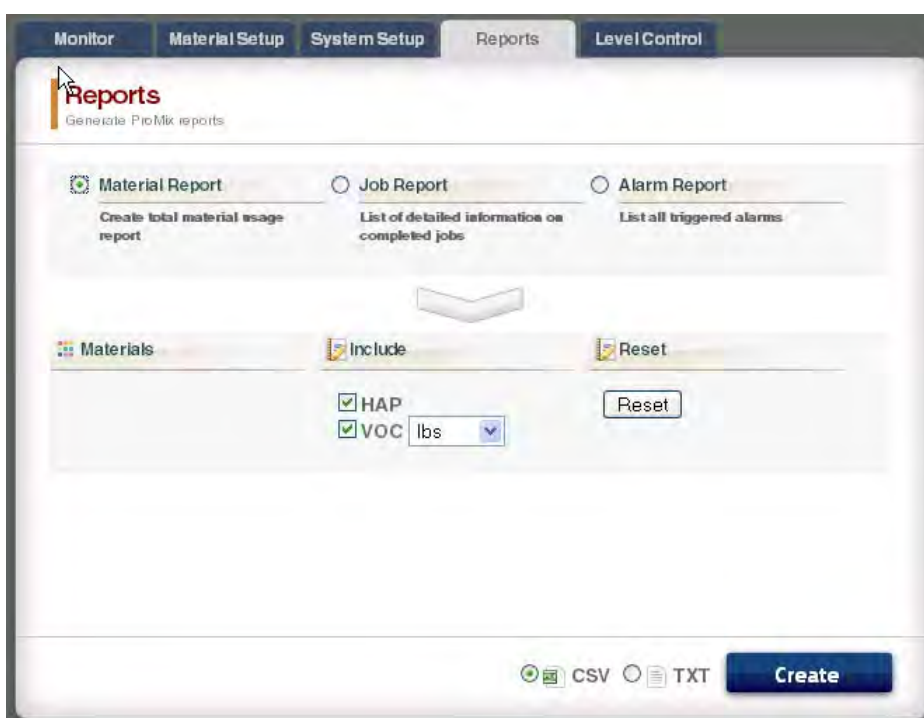
Scegliere le informazioni desiderate cliccando sul riquadro a sinistra di ogni parametro.

Impostare l'intervallo di tempo usando i pulsanti

Calendario  a sinistra di ogni riquadro della data.

NOTA: Le date sono nel formato giorno/mese/anno.





FIGURA 61. Schermata Report Lavori

Report Allarmi

Vedere FIGURA 62. Il Report Allarmi elenca tutti gli allarmi scattati in un intervallo di tempo determinato.

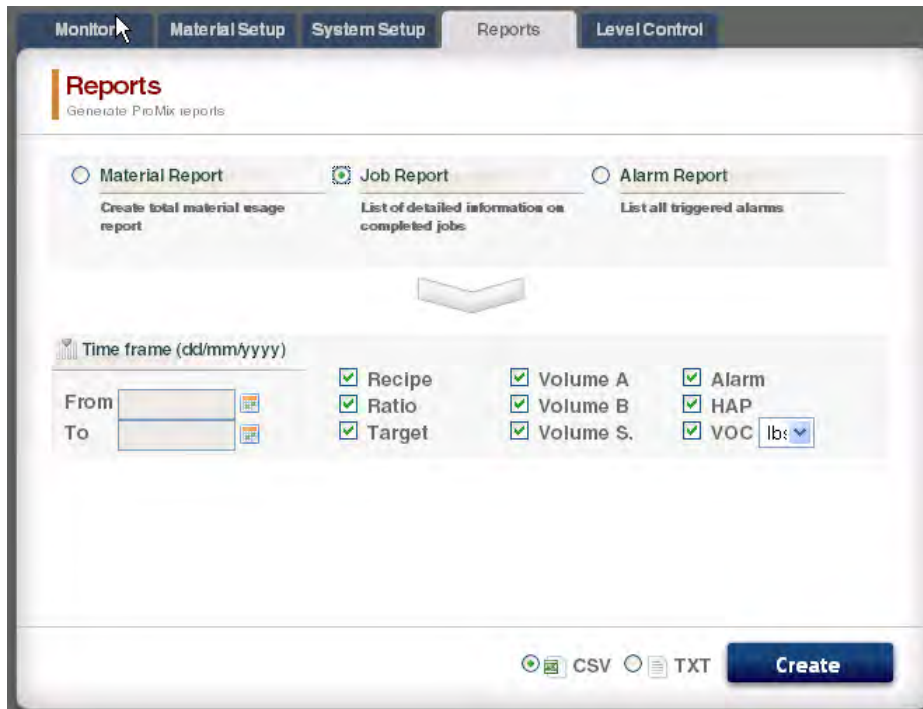
Impostare l'intervallo di tempo usando i pulsanti

Calendario  a sinistra di ogni riquadro della data.

NOTA: Le date sono nel formato giorno/mese/anno.

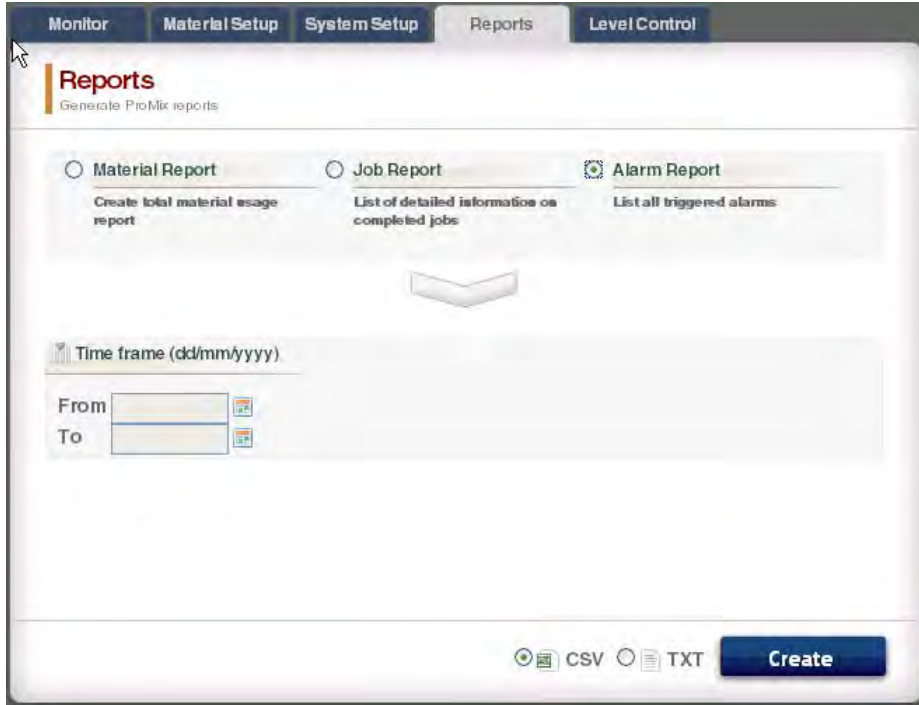

The screenshot shows a web interface for generating reports. At the top, there is a navigation menu with tabs: Monitor, Material Setup, System Setup, Reports, and Level Control. The 'Reports' tab is active. Below the navigation, the page title is 'Reports' with the subtitle 'Generate ProMix reports'. There are three radio buttons for report types: 'Material Report' (description: 'Create total material usage report'), 'Job Report' (description: 'List of detailed information on completed jobs'), and 'Alarm Report' (description: 'List all triggered alarms'). Below the report type selection, there is a section for 'Time frame (dd/mm/yyyy)' with 'From' and 'To' input fields, each accompanied by a calendar icon. At the bottom right, there are radio buttons for 'CSV' and 'TXT' output formats, and a blue 'Create' button.

FIGURA 62. Schermata Report Allarmi

Linguetta Controllo Livello

Vedere FIGURA 63. La Linguetta Controllo Livello permette di immettere il volume del serbatoio dei materiali e il livello al quale dovrebbe suonare l'allarme.

La funzione allarme può essere attivata o disattivata per ogni valvola materiale.



FIGURA 63. Linguetta Controllo Livello

Barra Laterale

Vedere FIGURA 64. La Barra Laterale si riferisce al EasyKey che si sta monitorando. Ha quattro link a relative schermate:

- Salva - salva la configurazione attuale del dispositivo su un file.

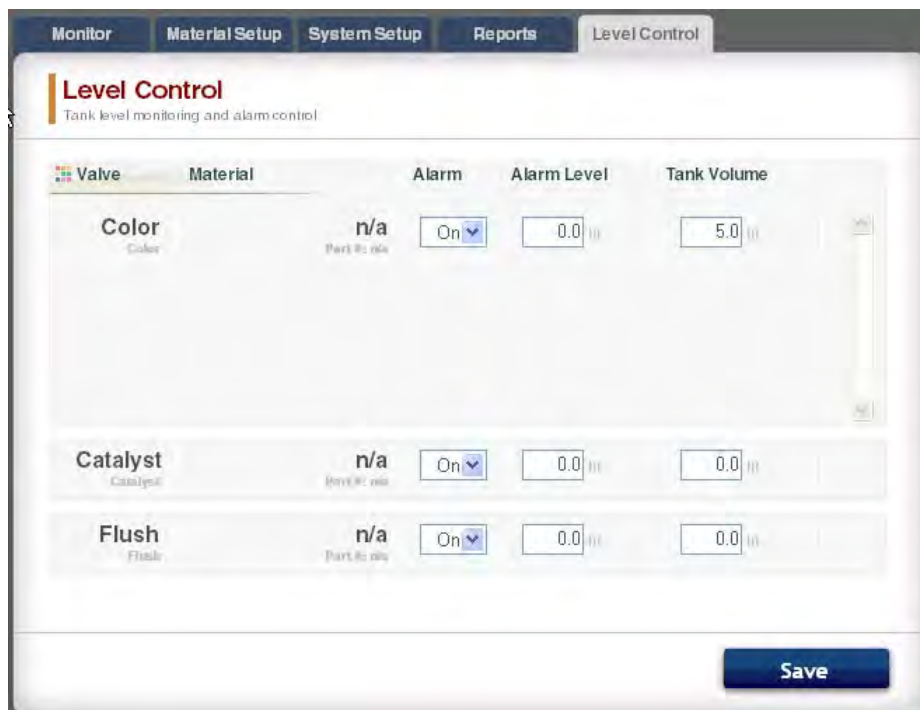
- Ripristina - ripristina le configurazioni del dispositivo da un file.
- Copia (Impostazioni Sync)- copia la configurazione di questo dispositivo su altri dispositivi.
- Istalla Firmware - istalla il firmware sul dispositivo attuale (approssimativamente 5 minuti).





FIGURA 64. Barra Laterale e Schermate Collegate

Sostituzione della Scheda AWI

| | | | | | | |
|--|---|--|--|--|--|--|
|  |  | | | | | |
| <ul style="list-style-type: none">• Per evitare scosse elettriche, disattivare l'alimentazione a EasyKey prima delle riparazioni.• Togliere l'alimentazione generale.• Tutti i collegamenti elettrici devono essere eseguiti da un elettricista qualificato ed essere conformi a tutti i codici e le regolamentazioni locali.• Leggere Avvertimenti, pagina 3. | | | | | | |

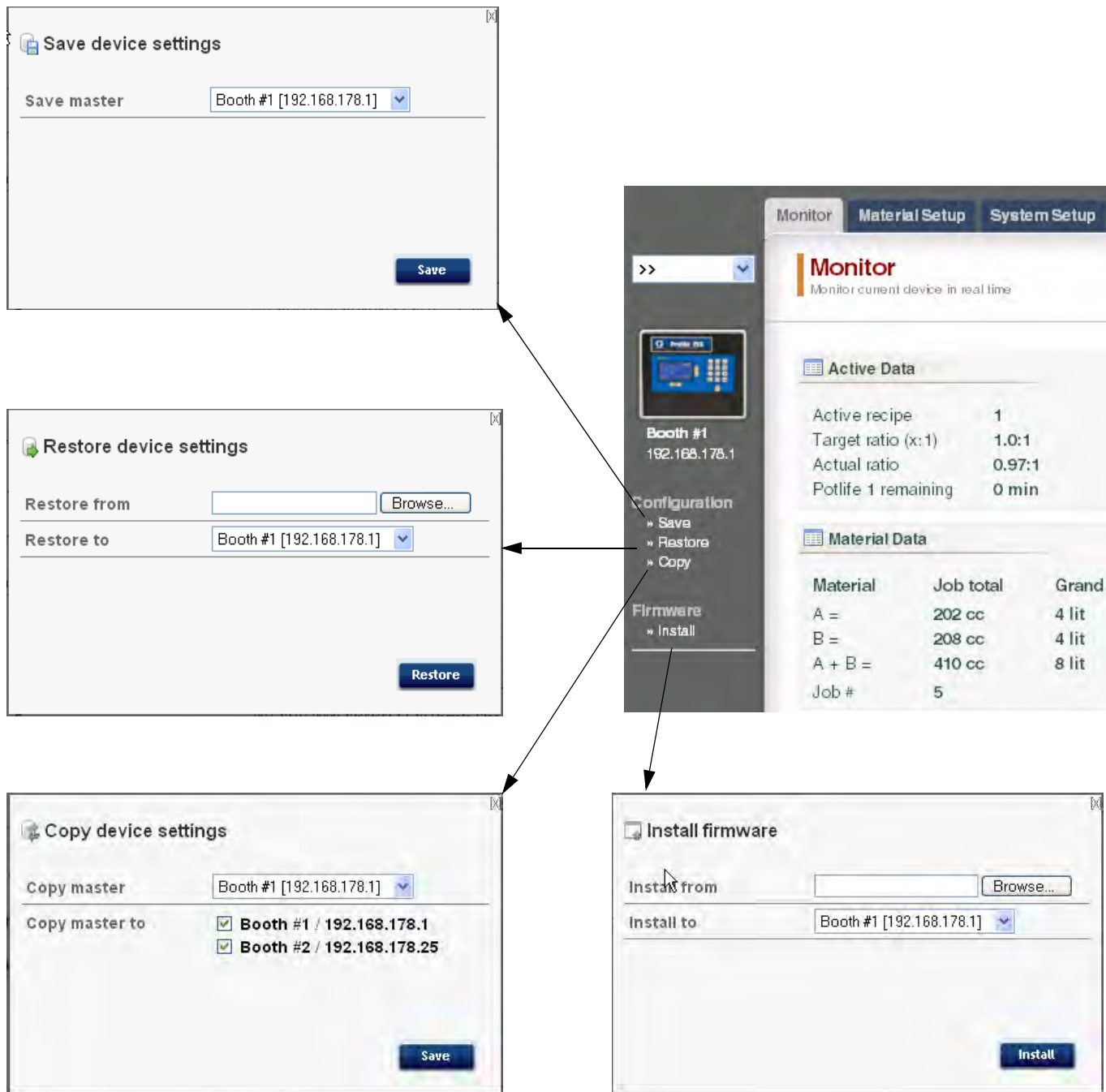
| |
|---|
| AVVISO |
| Per evitare di danneggiare la scheda del circuito durante le riparazioni, indossare sul polso una fascetta per la messa a terra Num. 112190 e collegarla adeguatamente. |

1. Disattivare l'alimentazione a ProMix 2KS/3KS (posizione 0).
2. Togliere l'alimentazione generale.
3. Aprire il modulo AWI.
4. Scollegare il cavo (15) e i fili (17, 18) dalla scheda (22). FIGURA 65.
5. Rimuovere le viti (21) e la scheda (22).
6. Installare la nuova scheda. Ricollegare il cavo (15) e i fili (17, 18).



FIGURA 65. Collocare la Scheda AWI

Parti

15V337 Modulo Interfaccia Web Avanzata

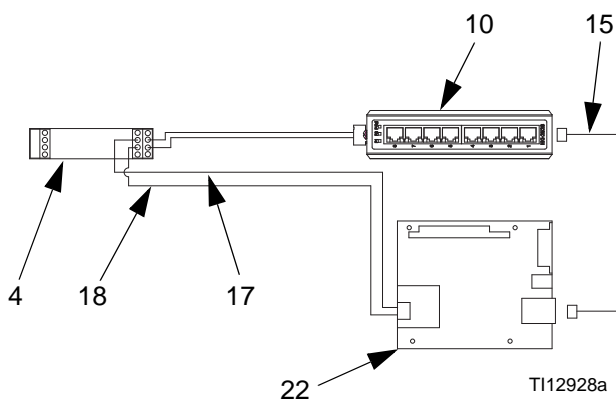
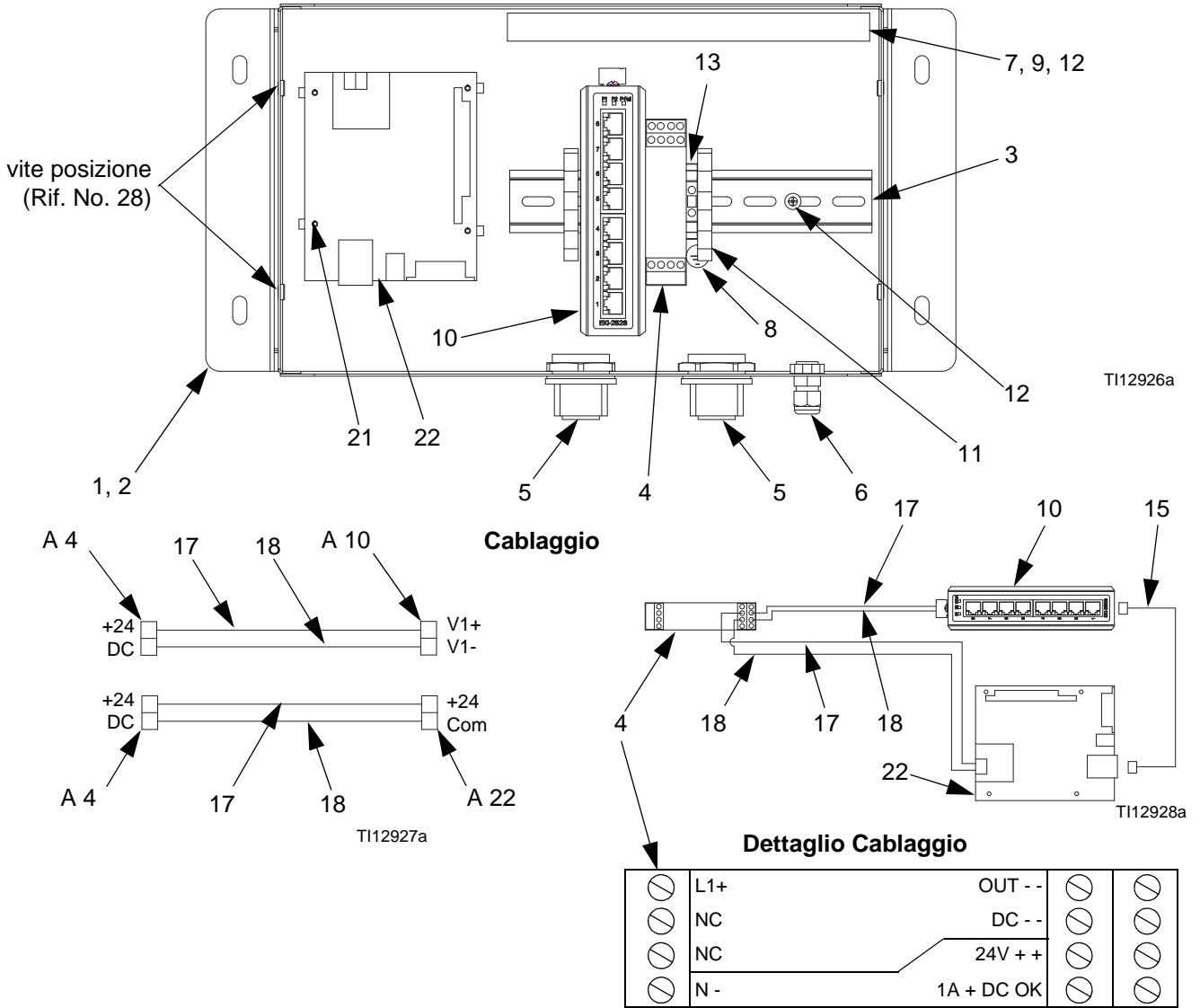

| Rif. No. | Codice | Descrizione | Qtà |
|----------|-----------|--------------------------|-----|
| 1 | 15V339 | PANNELLO, posteriore | 1 |
| 2 | 15T752 | COPERCHIO | 1 |
| 3 | non usato | GUIDA DIN | 1 |
| 4 | 120369 | ALIMENTAZIONE, 24 V CC | 1 |
| 5 | 15V345 | PASSACAVO, entrata cavo | 2 |
| 6 | 111987 | CONNETTORE, passacavo | 1 |
| 7 | non usato | GUIDA CAVI | 1 |
| 8 | 186620 | ETICHETTA, messa a terra | 1 |
| 9 | non usato | COPERCHIO, guida cavi | 1 |
| 10 | 15V342 | SWITCH, ethernet | 1 |
| 11 | 120838 | BLOCCO, morsetto finale | 2 |
| 12 | 103833 | VITE, per ferro | 4 |

| Rif. No. | Codice | Descrizione | Qtà |
|----------|-----------|--|-----|
| 13 | 112443 | BLOCCO, terminale, terra | 1 |
| 15 | 121994 | CAVO, CAT5 | 1 |
| 17 | non usato | FILO, rame, 16 ga.; 9 in. (230 mm) | 1 |
| 18 | non usato | FILO, rame, 16 ga.; 9 in. (230 mm) | 1 |
| 21 | 15V340 | STAND-OFF, scheda | 4 |
| 22 | 258355 | SCHEDA, server | 1 |
| 28 | non usato | VITE, macchina, testa esagonale dentellata | 4 |

Le parti indicate con "non usato" non sono disponibili separatamente.

15V336 Hub Server Interfaccia Web Avanzata

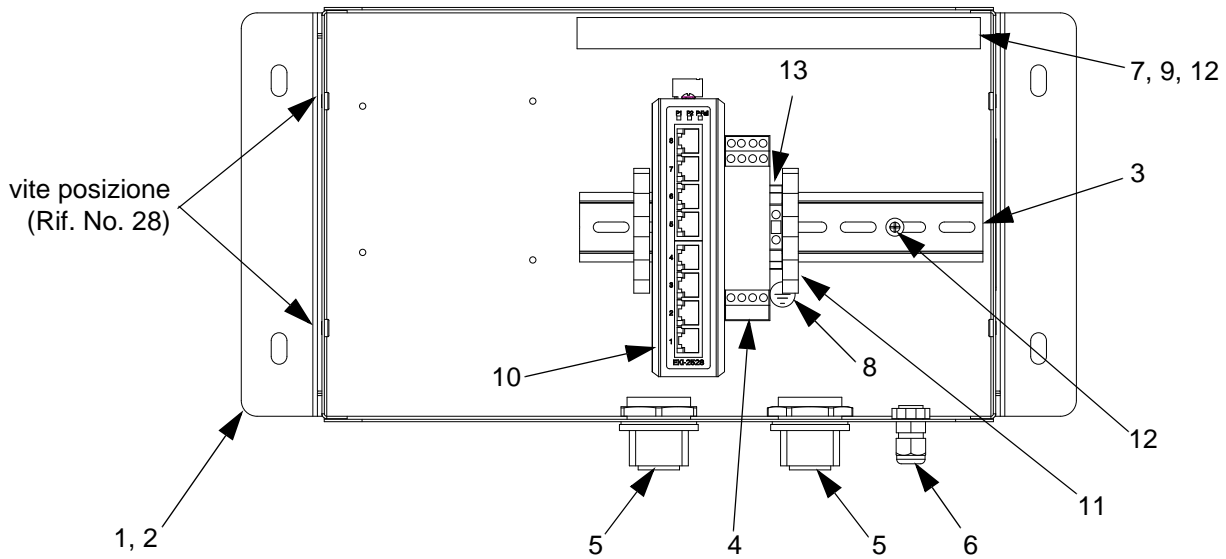

TI13204a

Cablaggio

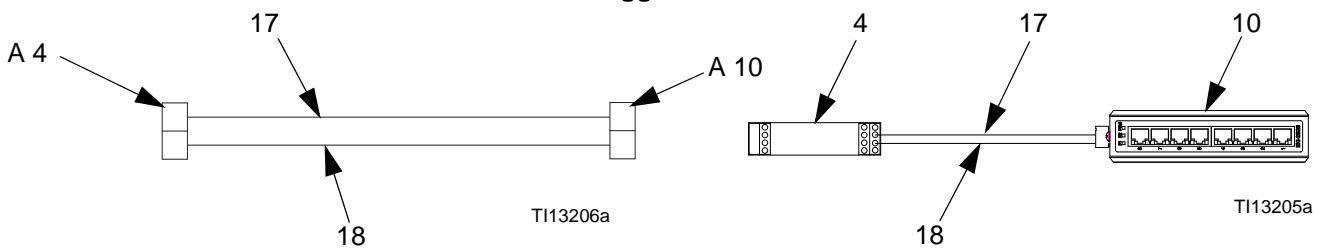

TI13206a

TI13205a

| Rif. No. | Codice | Descrizione | Qtà | Rif. No. | Codice | Descrizione | Qtà |
|----------|-----------|--------------------------|-----|----------|-----------|--|-----|
| 1 | 15V339 | PANNELLO, posteriore | 1 | 10 | 15V342 | SWITCH, ethernet | 1 |
| 2 | 15T752 | COPERCHIO | 1 | 11 | 120838 | BLOCCO, morsetto finale | 2 |
| 3 | non usato | GUIDA DIN | 1 | 12 | 103833 | VITE, per ferro | 4 |
| 4 | 120369 | ALIMENTAZIONE, 24 V CC | 1 | 13 | 112443 | BLOCCO, terminale, terra | 1 |
| 5 | 15V345 | PASSACAVO, entrata cavo | 2 | 17 | non usato | FILO, rame, 16 ga.; 9 in. (230 mm) | 1 |
| 6 | 111987 | CONNETTORE, passacavo | 1 | 18 | non usato | FILO, rame, 16 ga; 9 in. (230 mm) | 1 |
| 7 | non usato | GUIDA CAVI | 1 | 28 | non usato | VITE, macchina, testa esagonale dentellata | 4 |
| 8 | 186620 | ETICHETTA, messa a terra | 1 | | | | |
| 9 | non usato | COPERCHIO, guida cavi | 1 | | | | |

Le parti indicate con "non usato" non sono disponibili separatamente.

Schema del Sistema Elettrico

Area Non Pericolosa

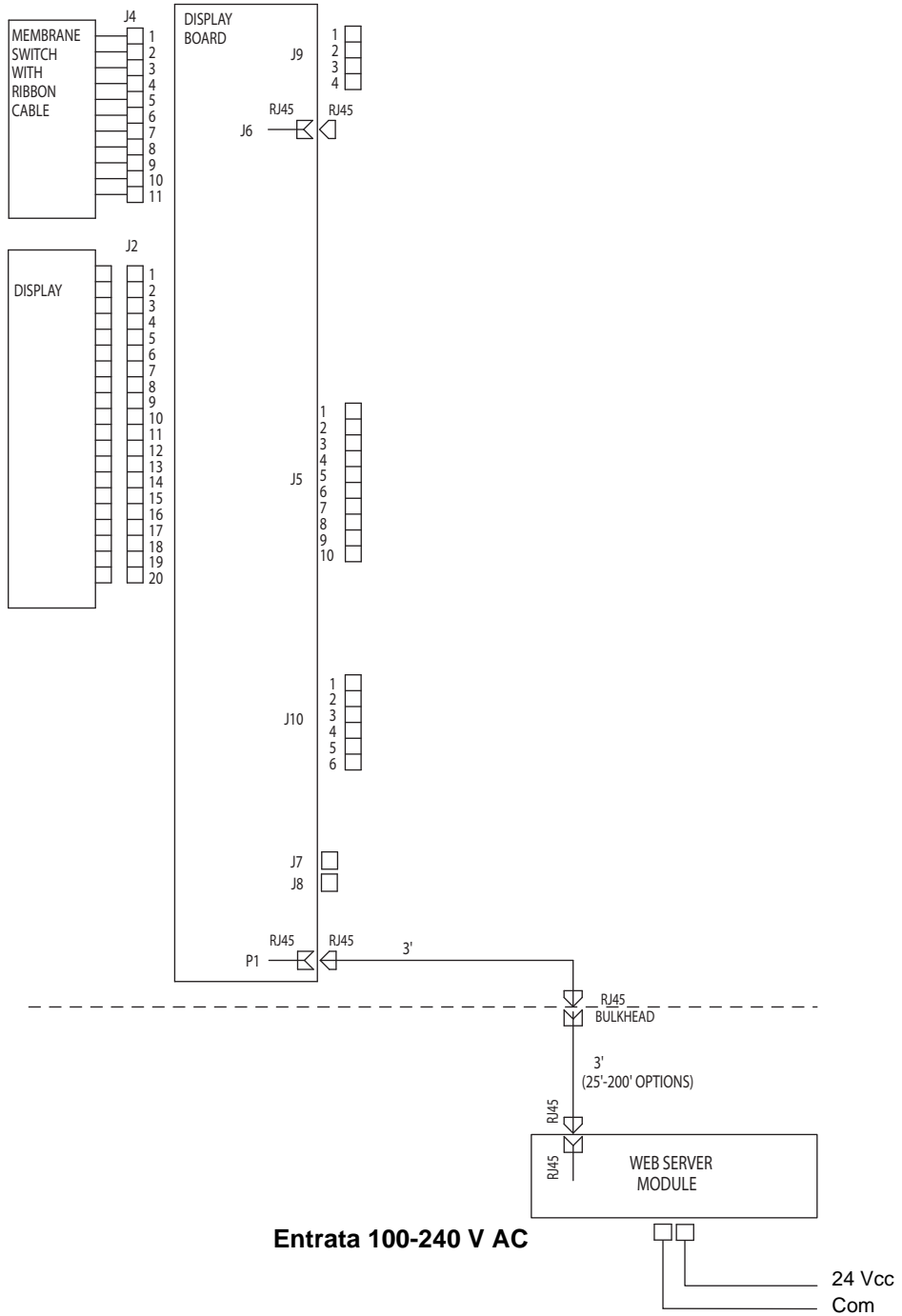

Dimensioni

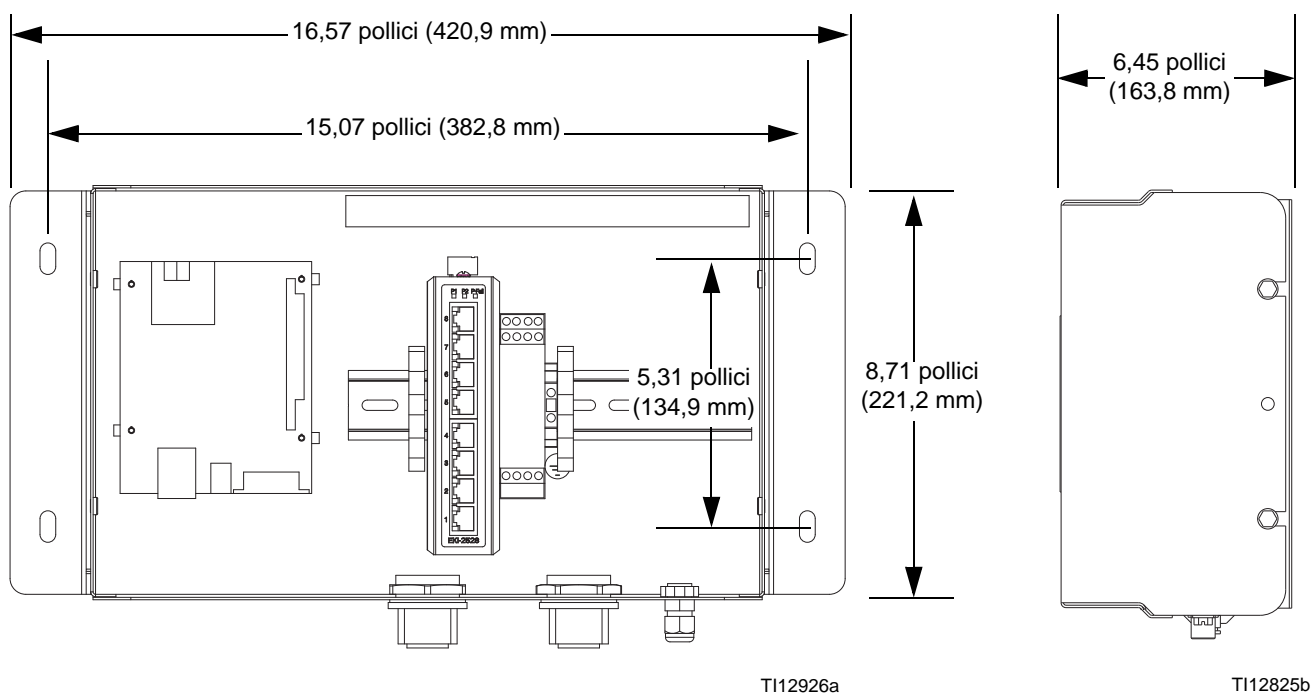

Garanzia standard Graco

Graco garantisce tutta l'apparecchiatura descritta in questo documento che è fabbricata dalla Graco e che è marchiata con suo nome come esente da difetti del materiale e di mano d'opera alla data della vendita per l'acquirente originale che lo usa. Con l'eccezione di eventuali garanzie speciali, estese o limitate pubblicate dalla Graco, la Graco, per un periodo di dodici mesi dalla data di acquisto, riparerà o sostituirà qualsiasi parte dell'attrezzatura che la Graco stessa riconoscerà come difettosa. Questa garanzia si applica solo alle attrezzature che vengono installate, utilizzate e di cui viene eseguita la manutenzione seguendo le raccomandazioni scritte della Graco.

Questa garanzia non copre, e la Graco non sarà responsabile di usura e danni generici o di guasti, danni o usura causati da installazione non corretta, cattivo uso, errata applicazione, corrosione, manutenzione inadeguata o non corretta, negligenza, incidenti, manomissioni o sostituzioni con componenti non Graco. La Graco non sarà neanche responsabile di eventuali malfunzionamenti, danni o usura causati dall'incompatibilità delle attrezzature Graco con strutture, accessori, attrezzature o materiali non forniti dalla Graco o da progettazioni, manufatti, installazioni, funzionamenti o manutenzioni errati di strutture, accessori, attrezzature o materiali non forniti dalla Graco.

Questa garanzia è valida solo se l'attrezzatura difettosa viene restituita ad un distributore Graco in porto franco per la verifica del difetto dichiarato. Se il difetto dichiarato viene verificato, la Graco riparerà o sostituirà senza alcun addebito tutte le parti difettose. L'attrezzatura verrà restituita all'acquirente originale che ha prepagato la spedizione. Se l'attrezzatura ispezionata non riporta difetti nei materiali o nella manodopera, le riparazioni verranno effettuate ad un costo ragionevole che può includere il costo dei pezzi di ricambio, della manodopera e del trasporto.

QUESTA GARANZIA È ESCLUSIVA E SOSTITUISCE TUTTE LE ALTRE GARANZIE, ESPLICITE O IMPLICITE, INCLUSE EVENTUALI GARANZIE DI COMMERCIALITÀ O ADATTABILITÀ A USI PARTICOLARI.

L'unico obbligo della Graco ed il solo rimedio a disposizione dell'acquirente per eventuali violazioni della garanzia sono quelli indicati in precedenza. L'acquirente accetta che nessun altro rimedio (incluso ma non limitato a danni incidentali o consequenziali per perdite di profitto, di vendite, lesioni alle persone o danni alle proprietà o qualsiasi altra perdita incidentale o consequenziale) sarà messo a sua disposizione. Qualsiasi azione legale per violazione della garanzia dovrà essere intrapresa entro due (2) anni dalla data di vendita.

LA GRACO NON RILASCIA ALCUNA GARANZIA E NON RICONOSCE NESSUNA GARANZIA IMPLICITA DI COMMERCIALITÀ ED ADATTABILITÀ A SCOPI PARTICOLARI RELATIVAMENTE AD ACCESSORI, ATTREZZATURE, MATERIALI O COMPONENTI VENDUTI MA NON PRODOTTI DALLA GRACO. Questi articoli venduti, ma non prodotti dalla Graco (come i motori elettrici, gli interruttori, i tubi ecc.) sono coperti dalla garanzia, se esiste, dei relativi produttori. La Graco fornirà all'acquirente un'assistenza ragionevole in caso di reclami per violazione di queste garanzie.

La Graco non è in alcun caso responsabile di danni indiretti, accidentali, speciali o conseguenti alla fornitura da parte della Graco dell'apparecchiatura di seguito riportata o per la fornitura, il funzionamento o l'utilizzo di qualsiasi altro prodotto o altro articolo venduto, a causa di violazione del contratto, della garanzia, per negligenza della Graco o altro.

FOR GRACO CANADA CUSTOMERS

The Parties acknowledge that they have required that the present document, as well as all documents, notices and legal proceedings entered into, given or instituted pursuant hereto or relating directly or indirectly hereto, be drawn up in English. Les parties reconnaissent avoir convenu que la rédaction du présent document sera en Anglais, ainsi que tous documents, avis et procédures judiciaires exécutés, donnés ou intentés, à la suite de ou en rapport, directement ou indirectement, avec les procédures concernées.

Informazioni Graco

Per le informazioni aggiornate sui prodotti Graco visitare www.graco.com.

Per informazioni sui brevetti, vedere www.graco.com/patents.

PER INVIARE UN ORDINE, contattate il vostro distributore GRACO o chiamate per identificare il distributore più vicino.

Tel.: 612-623-6921 **o Numero Verde:** 1-800-328-0211 **Fax:** 612-378-3505

Tutte le informazioni e le illustrazioni contenute in questo documento sono basate sulle informazioni più aggiornate disponibili al momento della pubblicazione.

La Graco si riserva il diritto di apportare modifiche in qualunque momento senza preavviso.

Traduzione delle istruzioni originali. This manual contains Italian. MM 313386

Sedi Graco: Minneapolis

Uffici internazionali: Belgio, Cina, Giappone, Corea

GRACO INC. P.O. BOX 1441 MINNEAPOLIS, MN 55440-1441

Copyright 2008, Graco Inc. è registrato a I.S. EN ISO 9001

www.graco.com

Revisione F, giugno 2019