

# ChemSafe™

Pompes pneumatiques à double membrane  
pour le transfert de produits abrasifs et corrosifs



- L'utilisation de pièces usinées dans la masse assure à la pompe une haute précision et un confinement des produits chimiques supérieur par rapport aux pompes moulées.
- La surface extérieure résistante à la corrosion, sans parties métalliques exposées, permet de réduire les besoins de maintenance, d'augmenter la durée de vie de la pompe et d'offrir un fonctionnement propre, et ce, en toute sécurité.
- Le moteur pneumatique amovible permet une maintenance aisée et intuitive, tout en réduisant les périodes d'arrêt.
- Modèles disponibles : 6,3 mm, 9,5 mm, 12,7 mm, 25,4 mm et 38,1 mm.

# Solutions de pompage pour les produits abrasifs et corrosifs

## Performance

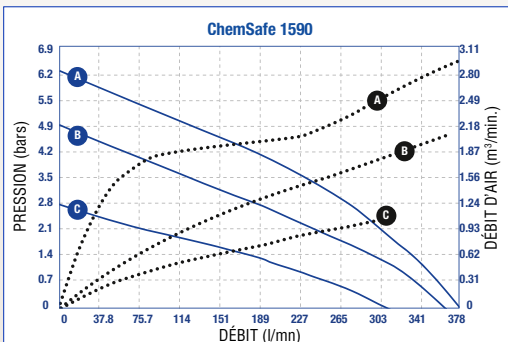
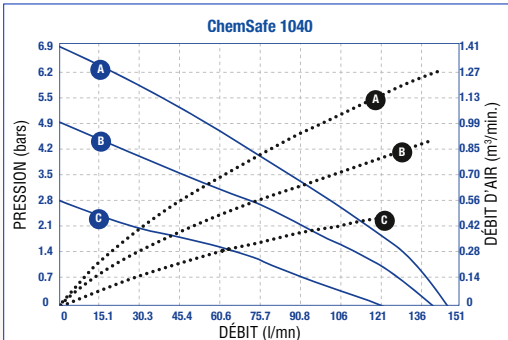
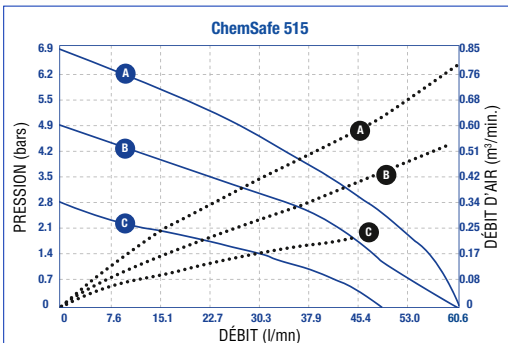
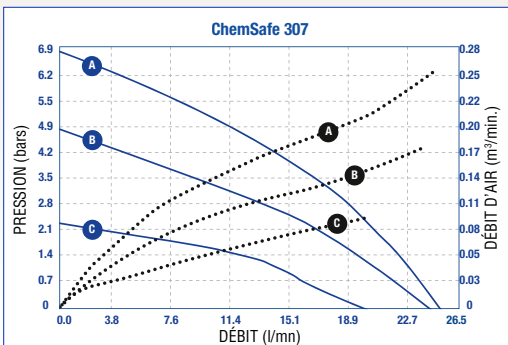
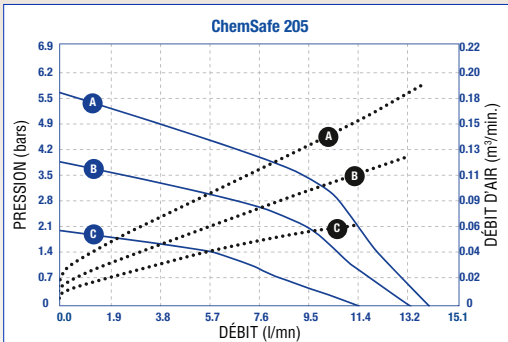

PRESSION D'AIR	LÉGENDE
(A) = à 6.9 bar	— Consommation d'air
(B) = à 4.9 bar	..... Pression produit
(C) = à 2.8 bar	

## Sécurité et fiabilité. Conception usinée. Parties métalliques non exposées

Les applications de transfert de produits chimiques requièrent des performances élevées et un confinement des produits chimiques optimal. Les pompes ChemSafe sont équipées de passages fluide 100 % en PTFE ou en UHMWPE (polyéthylène haute densité) et sont neutres d'un point de vue chimique. Ces pompes sont compatibles avec une large gamme de produits et présentent en outre une compatibilité chimique incomparable avec les acides corrosifs difficiles et les effluents abrasifs destructeurs. Le corps de la pompe, usiné avec haute précision, est assemblé par un système de double boulon monté en « T », assurant ainsi une étanchéité optimale des surfaces mises en contact et donc, garantissant l'absence de fuite.

## Applications et matériaux

- Transfert de solvants et d'acides
- Finition en céramique
- Galvanisation
- Filtre-presse
- Production d'acier
- Secteur pharmaceutique
- Bains de décapage / préparation de surface
- Encres d'imprimerie
- Carbure de silicone et boues de chaux
- Traitement des eaux usées

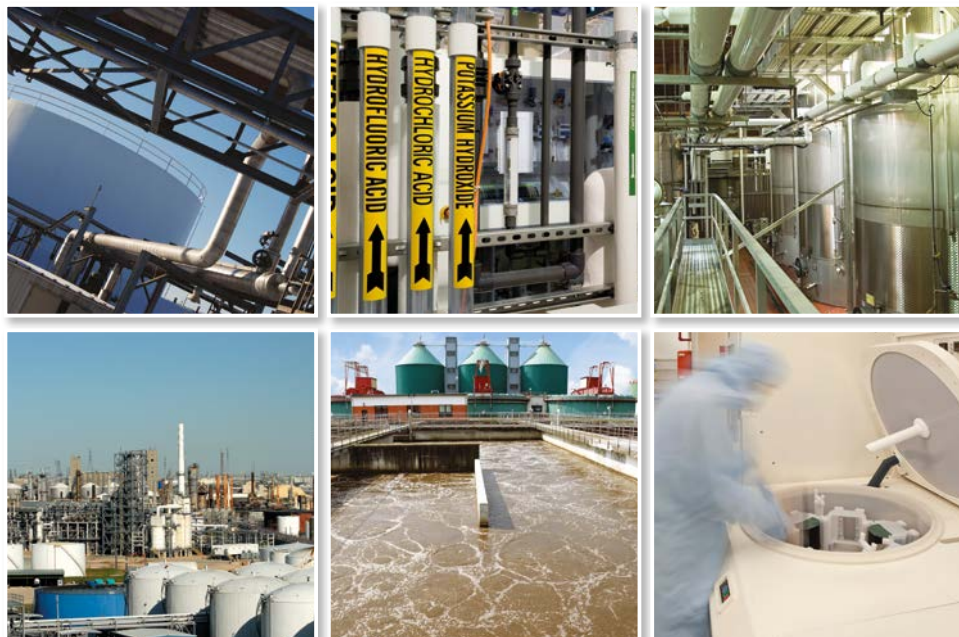

### 1 SANS FUITES

- Le système de fixation par double boulon monté en « T » assure le confinement parfait des produits chimiques.
- Ajustement de haute précision (pièces usinées)...

### 2 RÉSISTANCE À LA CORROSION

- Passages produit 100 % en PTFE ou en Polyéthylène
- Parties métalliques non exposées.

### 3 DOUBLE VANNE D'AIR AVEC PILOTAGE INTÉGRÉ

- Entretien aisé
- Conception anti-blocage
- Système de réduction du givrage

### 4 MEMBRANE À LONGUE DURÉE DE VIE

- La membrane surmoulée en PTFE de qualité supérieure prolonge la durée de vie

### 5 MAINTENANCE SUR SITE

- Moteur pneumatique, membranes, clapets et vannes de pilotage remplaçables

### 6 CLAPET-SIÈGE À FERMETURE RAPIDE ET ANTI-DÉFORMATION

- Amélioration des performances de la pompe et de la puissance d'aspiration
- Besoins de maintenance réduits

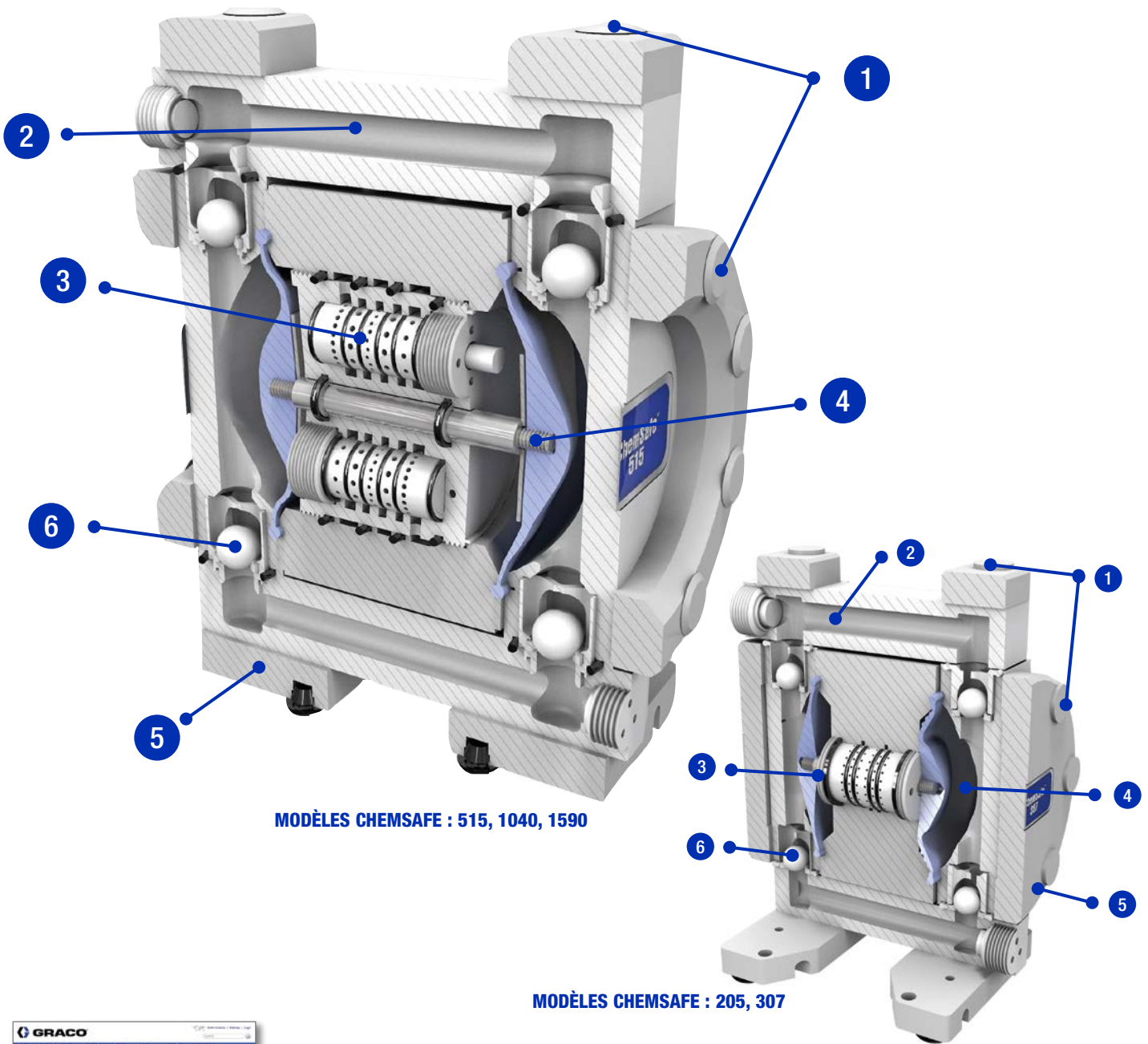

MODÈLES CHEMSAFE : 515, 1040, 1590

MODÈLES CHEMSAFE : 205, 307

## GUIDE DE COMPATIBILITÉ CHIMIQUE

Consultez notre guide de compatibilité chimique sur [www.graco.com/chemicalcomp](http://www.graco.com/chemicalcomp) pour vérifier si le produit chimique que vous souhaitez transférer est compatible avec nos pompes ChemSafe.

## Modèles courants

Taille	Référence	Modèle	Passage produit	Siège de bille	Bille	Connexion	Membrane
6,3 mm (1/4 ")	24X429	ChemSafe 205	PTFE	PTFE	PTFE	NPT	PTFE/EPDM surmoulé
	24X430	ChemSafe 205	PTFE	PTFE	PTFE	BSPT	PTFE/EPDM surmoulé
9,5 mm (3/8 ")	24X501	ChemSafe 307	UHMWPE	UHMWPE	PTFE	NPT	Buna
	24X427	ChemSafe 307	PTFE	PTFE	PTFE	NPT	PTFE/EPDM surmoulé
	24X428	ChemSafe 307	PTFE	PTFE	PTFE	BSPT	PTFE/EPDM surmoulé
12,7 mm (1/2 ")	24X425	ChemSafe 515	PTFE	PTFE	PTFE	NPT	PTFE/EPDM surmoulé
	24X426	ChemSafe 515	PTFE	PTFE	PTFE	BSPT	PTFE/EPDM surmoulé
	24X497	ChemSafe 515	UHMWPE	UHMWPE	PTFE	NPT	PTFE/EPDM surmoulé
	24X498	ChemSafe 515	UHMWPE	UHMWPE	PTFE	BSPT	PTFE/EPDM surmoulé
25,4 mm (1 ")	24X423	ChemSafe 1040	PTFE	PTFE	PTFE	NPT	PTFE/EPDM surmoulé
	24X424	ChemSafe 1040	PTFE	PTFE	PTFE	BSPT	PTFE/EPDM surmoulé
	24X491	ChemSafe 1040	UHMWPE	UHMWPE	PTFE	NPT	PTFE/EPDM surmoulé
	24X492	ChemSafe 1040	UHMWPE	UHMWPE	PTFE	BSPT	PTFE/EPDM surmoulé
38,1 mm (1-1/2 ")	24X421	ChemSafe 1590	PTFE	PTFE	PTFE	NPT	PTFE/EPDM surmoulé
	24X422	ChemSafe 1590	PTPE	PTPE	PTFE	BSPT	PTFE/EPDM surmoulé

## Caractéristiques techniques

### MATÉRIAU

Billes: PTFE

Sièges de bille: PTFE

Membranes: OM PTFE/EPDM, EPDM, NBR

Corps: PTFE ou UHMWPE

Section centrale : Polypropylène

Modèle	ChemSafe 205	ChemSafe 307	ChemSafe 515	ChemSafe 1040	ChemSafe 1590
Débit maximum*	14 l/mn (3,7 galons/mn)	25 l/mn (6,7 galons/mn)	60,6 l/mn (16 galons/mn)	146 l/mn (38,8 galons/mn)	376 l/mn (99,5 galons/mn)
Volume par cycle	0,03 l (0,008 gal)	0,04 l (0,011 gal)	0,16 l (0,042 gal)	0,56 l (0,148 gal)	1,64 l (0,433 gal)
Dimensions et types des connexions	1/4" NPT, 1/4" BSPT	3/8" NPT, 3/8" BSPT	1/2" NPT, 1/2" BSPT	1" NPT, 1" BSPT	1-1/2" NPT, 1-1/2" BSPT
Taille maximum des particules solides pompables	3,0 mm (0,12 ")	2,0 mm (0,08 ")	4,1 mm (0,16 ")	6,1 mm (0,24 ")	8,1 mm (0,32 ")
Puissance d'aspiration à vide*	2,0 m (6,5 pi)	3,0 m (10 pi)	3,3 m (11 pi)	4,0 m (13 pi)	4,9 m (16 pi)
Puissance d'aspiration en charge*	9,5 m (31 pi)	9,5 m (31 pi)	9,5 m (31 pi)	9,5 m (31 pi)	9,5 m (31 pi)
Poids (PTFE)	1,9 kg (4,1 lb)	3,1 kg (6,8 lb)	9,1 kg (20 lb)	18 kg (40 lb)	43,2 kg (95,2 lb)
Poids (UHMWPE)	1,8 kg (4 lb)	2,7 kg (6 lb)	6,2 kg (13,7 lb)	12 kg (26,4 lb)	30 kg (66 lb)
Température maximum de l'air ou du produit	PTFE 100 °C ( 212°F ) UHMWPE 70° C ( 158°F )				
Pression d'air min./max.	Pression d'air minimum au démarrage = 2 bars (30 psi) Pression d'air d'alimentation maximum = 7 bars (100 psi)				
Pression sonore max.	70,6 dB(a)	66,1 dB(a)	64,8 dB(a)	83,3 dB(a)	89,8 dB(a)
Puissance sonore max.	64,2 dB(a)	58,1 dB(a)	81,8 dB(a)	78,3 dB(a)	91,1 dB(a)

\*En fonction des matériaux.

Toutes les spécifications et illustrations contenues dans la présente brochure reposent sur les données produits les plus récentes disponibles au moment de la publication. Graco se réserve le droit d'apporter des modifications à tout moment sans préavis.

Graco est certifié ISO 9001.

GRACO BVBA Industrieterrein Oude Bunders • Slakweidestraat 31 • B-3630 Maasmechelen  
Tél: +32 (89) 770 700 • Fax: +32 (89) 770 777 • E-mail: info@graco.be • http://www.graco.com

©2015 Graco Inc. 345070FR Rév.A 06/15 Imprimé en Europe.

Les autres noms ou marques de fabricants cités dans le présent document le sont à des fins d'identification et appartiennent à leurs propriétaires respectifs.

