



Graco® pumpsystem

Pumptrustningar för lim och tätningmedel med NXT™-Teknik



PROVEN QUALITY. LEADING TECHNOLOGY.

Graco pumpsystem med NXT-teknik

Nästa generation pumpsystem för större emballage

Graco Pumpsystem matar tillförlitligt enkomponent tätningemedel, lim och andra material med högre viskositet från burk eller fat till system för dosering och strängläggning. Med Graco pumputrustningar kan du maximera anläggningens produktions kapacitet tack vare innovativa funktioner och ny avancerad pump- och luftmotorteknik.

Lätt att serva

- Smart design och enkla funktioner minskar den tid som krävs för underhåll

NXT-luftmotor

Nästa generation av Graco luftmotorer

- Hållbara och tåliga
- Luftventiler i modulutförande eliminerar driftstopp

Check-Mate®- eller Dura-Flo™-pump

- Konstruktion i patronutförande gör det lätt att byta ut packningarna

Integrerad inblåsning av luft i fatet

- Förkortar stillestånd med snabba, enkla byten av fat

Tandemstyrning

- Förbättra produktiviteten med två pumpsystem i par



DataTrak™-kontroll

- Loggar materialförbrukning och flöde
- Ger skydd mot pumprusning

Integrerade luftregulatorer

- Bekväm placering - lätt att överblicka, lätt att använda

Tryckplattans utformning

- Minimerar restmaterial och minskar spill
- Tryckplattans hållbara packningar i ett stycke är lätta att byta



Utformad för att minska total kostnaderna



Funktioner som minskar total kostnaderna:

- Valfria MaxLife®-behandling och packningar tredubblar livslängden jämfört med standardutbudet.
- Tåliga NXT-luftmotorer håller tio gånger längre än deras föregångare
- Vanliga och gemensamma delar i alla rampressar och luftmotorer innebär låga driftkostnader, även när flera utföranden används i en och samma anläggning
- Elektriskt tandemsystem reducerar stillestånds-tiden avsevärt med avancerade övervakning och styrning

Funktioner som gör Graco pumpsystem enkla att använda:

- Snabb placering av fat eller burk
- Integrerade luftreglage ger överskådlig och lättanvänd styrning på en plats
- Intuitiv elektronisk display
- Tryckplattornas avstrykare går att byta ut på bara några sekunder
- Pumpens snabbkoppling, lyftringfäste och halspackningar i patronutförande gör att du kan utföra service på pumpen utan att behöva avlägsna pumpen från rampressen
- Sensorer och ljustorn som tillval meddelar operatören när det är dags att byta fatet
- Elektrisk övervakning av tandemfilter (tillval) och elektrisk tryckavlastning innebär fullständig kontroll över tandemsystemet

Reducera underhåll och effektivisera driften

Eftersom Graco pumpsystem är utformade och byggda med högkvalitativa delar, minskar ni underhållstiden, maximerar drifttiden och kan dra nytta av längre livslängd för utrustningen.

En komplett sortiment av Graco pumpsystem



L20c

Lättviktig med lyftcylinder på en vagn. För applicering av material med litet flöde och låg viskositet som inte kräver något extra tryck. Luftreglage lyfter upp pumpen, tyngdkraften tvingar ned pumpen och tryckplattan. Lättmanövrerad vagn för ökad rörlighet. Idealisk för byggplatser.



S20

För applicering inomhus av material med medel till hög viskositet. Kan användas som en matarpump i doserings-system.



S20c

Erbjuder samma funktioner och fördelar som S20, men innefattar en vagn för ökad rörlighet.



D60

För material med medel till hög viskositet. Ger högre nedåtkraft och större burkstorlek än S20.



D200

För appliceringar inomhus av material för stort flöde med medel till hög viskositet.



D200s

För appliceringar inomhus av material för extra stort flöde med hög viskositet. Stor 6,5-tums rampress ger mer nedåtkraft för material som är svårhanterliga.

Ett komplett sortiment pumputrustningar



Tekniska data

MODELLER	L20C	S20	S20C
Tryckplattor	20 L (5 gal) Avstrykare av polyuretan, PTFE, nitril	20 L (5 gal) Avstrykare av polyuretan, PTFE, nitril	20 L (5 gal) Avstrykare av polyuretan, PTFE, nitril
Check-Mate-pumpar	C5 / C11 / C20 / C38 / C61	C5 / C11 / C20 / C23 / C36 C38 / C40 / C61 / C63	C5 / C11 / C20 / C23 / C36 C38 / C40 / C61 / C63
Dura-Flo-pumpar	Ej tillgänglig	Ej tillgänglig	Ej tillgänglig
DataTrak-Kontroll	Ej tillgänglig	Ej tillgänglig	Ej tillgänglig
Tandem Display	Ej tillgänglig	Pneumatisk	Ej tillgänglig
Bruksanvisning Drift	313526	313526	313526
Tandem Bruksanvisning Drift	Ej tillgänglig	313528	Ej tillgänglig
Bruksanvisning Service	313527	313527	313527
Bruksanvisning Service Tandem	Ej tillgänglig	313529	Ej tillgänglig

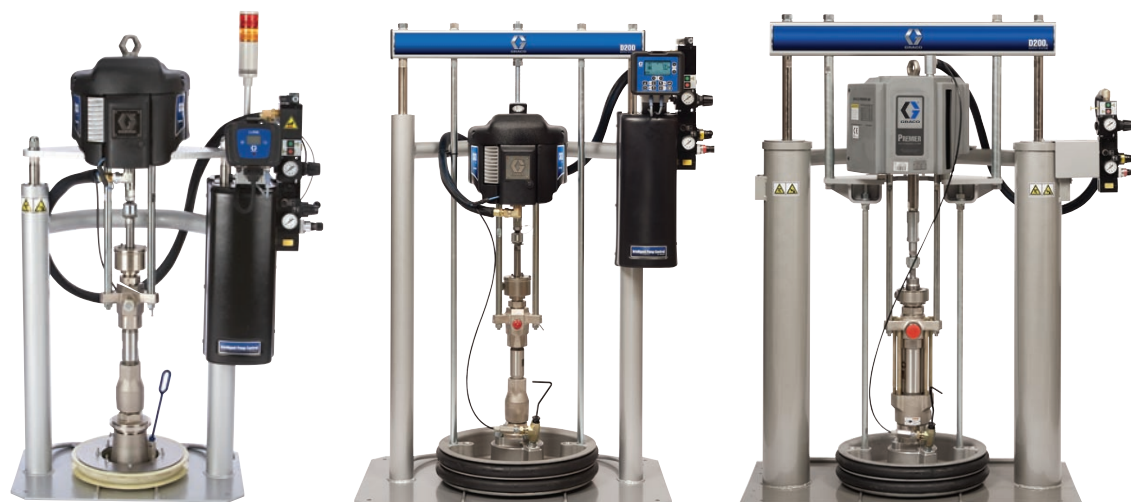

Tekniska data

MODELLER	D60 och D60i			D200 och D200i					D200s och D200si	
Tryckplattor	20 L (5 gal)	30 L (7 gal)	60 L (16 gal)	20 L (5 gal)	30 L (7 gal)	60 L (16 gal)	114 L (30 gal)	200 L (55 gal)	30L (5 gal)	20 L (5 gal)
	Avstrykare av polyuretan, PTFE, nitril	Avstrykare av polyuretan, PTFE, nitril	Avstrykare av polyuretan, PTFE, nitril	Avstrykare av polyuretan, PTFE, nitril	Avstrykare av polyuretan, PTFE, nitril	Avstrykare av polyuretan, PTFE, nitril	Avstrykare av polyuretan, PTFE, nitril	Avstrykare av polyuretan, PTFE, nitril	Avstrykare av polyuretan, PTFE, nitril	Avstrykare av polyuretan, PTFE, nitril
Check-Mate-pumpar	C23 C29 C36 C40 C55 C63 C68	C23 C29 C36 C40 C55 C63 C68	C23 C29 C36 C40 C55 C63 C68	C5 C11 C20 C23 C29 C36 C38 C40 C55 C61 C63 C68	C5 C11 C20 C23 C29 C36 C38 C40 C55 C61 C63 C68	C5 C11 C20 C23 C29 C36 C38 C40 C55 C61 C63 C68	C5 C11 C20 C23 C29 C36 C38 C40 C55 C61 C63 C68	C5 C11 C20 C23 C29 C36 C38 C40 C55 C61 C63 C68	C23 C29 C36 C40 C55 C63 C68	C23 C29 C36 C40 C55 C63 C68
Dura-Flo-pumpar	D30 D31 D46 D57	D30 D57			D30 D57		D31 D46	D12 D15 D22 D30 D31 D32 D40 D45 D46 D57		D34 D44 D67
DataTrak-Kontroll	Tillgänglig			Tillgänglig					Tillgänglig	
Tandem Display	Tillgänglig			Tillgänglig					Tillgänglig	
Bruksanvisning Drift	313526			313526					313526	
Tandem Bruks. Drift	313528			313528					313528	
Bruksanv. Service	313527			313527					313527	
Bruks. Serv. Tandem	313529			313529					313529	

Avancerade reglage – Reglerna har ändrats

Avancerade, intuitiva reglage

Den elektroniska styrningen på Graco pumpsystem hjälper dig att övervaka och styra i viktiga parametrar via en lättanvänd display.



Tandemdisplay. Förbättrad effektivitet och kontroll.

Tandemutrustningens display gör att du kan konfigurera ditt pumpsystem för att drifva i par för högre produktivitet och förbättrad drifttid.

- Automatisk elektrisk överkoppling eliminerar stillestånd – du får dubbel materialvolym innan du behöver byta fat eller burk
- Lättanvänd display gör att operatören har full kontroll
- Endast en display behövs för Tandem pumpsystem

DataTrak-Kontroll. Ger bättre kontroll än någonsin.

Graco pumpsystem finns tillgängliga med DataTrak, ett "intelligent" och integrerat elektroniskt övervakningssystem. Så här tar du kontrollen med DataTrak:

- Loggar och visar materialförbrukning och volymetriskt flöde och indikerar hur mycket material som finns kvar i fatet.
- Tillhandahåller pumpdiagnostik och indikerar när det är dags för rutinunderhåll
- Ger skydd mot pumprusning genom övervakning av pumphastighet och automatisk avstängning av pumpen





Materialkontrollen

Graco displayen och materialkontrollen gör att du kan övervaka och styra viktiga processvariabler som omfattar:

- Elektronisk styrning av tryckavlastning och återcirkulation
- Övervakar och loggar filtertryck för att varna för eventuella hål eller igensättning

Integrerade luftregulatorer

- Modulutförande
- En praktisk och lättanvänd plats
- Inblåsning med en knapptryckning innebär enkelt fatbyte
- Tvåknappslås (tillval)

Utföranden av tryckplatta och avstrykare

Moduluppbyggnad ger dig mer flexibilitet

Graco tryckplattor är moduluppbyggda. Det går lätt att byta delar av tryckplattan om du behöver ändra burkstorlek eller material. Välj en flat eller dubbla flata avstrykare för 20, 30 eller 60-litersburkstorlekar eller ändlös ring för 200-liters fat.



Tryckplatta med en flat avstrykare



Tryckplatta med dubbla flata avstrykare

Information för beställning av tryckplattor

Monterade tryckplattor (enkel avskrapare)

257727	20 l (5-gal) nitril
257728	20 l (5-gal) polyuretan
257729	20 l (5-gal) PTFE
257732	30 l (7-gal) nitril
257733	30 l (7-gal) polyuretan
257734	30 l (7-gal) PTFE
257737	60 l (16-gal) nitril
257740	60 l (16-gal) polyuretan
257738	60 l (16-gal) PTFE

Monterade tryckplattor (dubbla avstrykare)

257730	20 l (5-gal) nitril
257731	20 l (5-gal) polyuretan
257735	30 l (7-gal) nitril
257736	30 l (7-gal) polyuretan
257739	60 l (16-gal) nitril
257741	60 l (16-gal) polyuretan
255661	114 l (30-gal) EPDM
255664	200 l (55-gal) neopren
255663	200 l (55-gal) EPDM
255662	200 l (55-gal) EPDM med PTFE-behandlad tryckplatta

Ersättningssats (enkel avskrapare)

257639	20 l (5-gal) nitril
257640	20 l (5-gal) polyuretan
257641	20 l (5-gal) PTFE
257644	30 l (7-gal) nitril
257645	30 l (7-gal) polyuretan
257646	30 l (7-gal) PTFE
257649	60 l (16-gal) nitril
257650	60 l (16-gal) polyuretan
257651	60 l (16-gal) PTFE

Ersättningssatser (dubbla avskrapare)

257642	20 l (5-gal) nitril
257643	20 l (5-gal) polyuretan
257647	30 l (7-gal) nitril
257648	30 l (7-gal) polyuretan
257652	60 l (16-gal) nitril
257653	60 l (16-gal) polyuretan
255654	114 l (30-gal) EPDM
255652	200 l (55-gal) neopren
255653	200 l (55-gal) EPDM
255653	200 l (55-gal) EPDM med PTFE-behandlad tryckplatta

Graco pumpsystem med NXT-teknik

NXT-luftmotorn – nästa generation Graco-luftmotorer

NXT-luftmotorn ger långvarig hållbarhet. Faktum är att NXT-luftmotorn har visat sig ha 10 gånger längre hållbarhet än dess föregångare, Graco King®.

- Låg luftförbrukning för ökad effektivitet
- Extern ventilåtkomst möjliggör enkel service och byte på plats för att reducera driftsavbrottet till ett minimum
- Den patenterade utblåsningen minskar ljudnivån och nedisning, upp till 50 % tystare än tidigare modeller

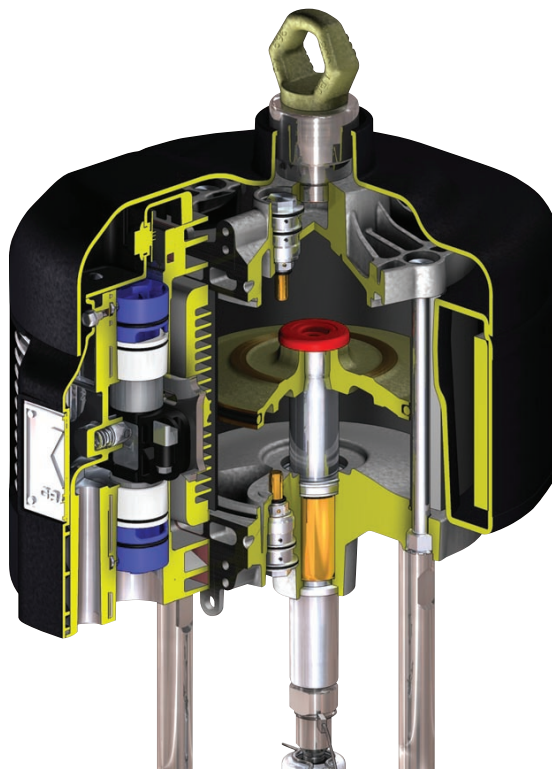

Nya lilla NXT-luftmotorn

Gracos utbud av små rampressar som omfattar modellerna L20c, S20 och S20c, finns tillgängliga med mindre diameterstorlek.

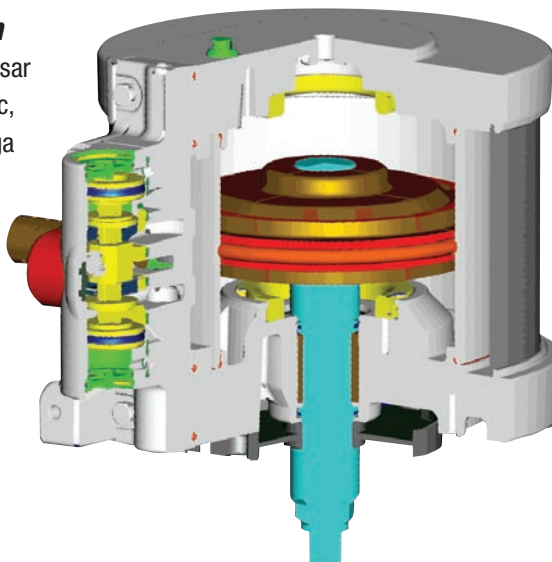

NXT-teknik: Mindre pulsering ger bättre resultat

NXT-luftmotorteknik ger en jämn, snabb växling som innebär en jämnare sträng och mindre stillestånd.

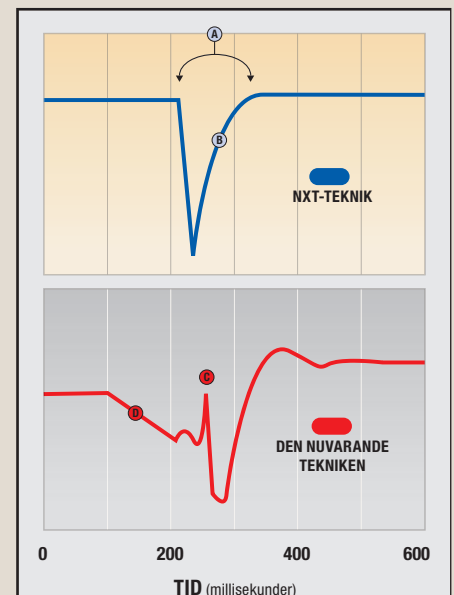

- A Mindre än 1/15 sekunds växling!
- B Snabb växling och återställning med mindre pulsering
- C Tryckspik vid växling
- D Längre växling orsakar pulsering

Teknik för ljuddämpning

Den tystgående NXT-luftmotorn arbetar på en ljudnivå kring 87 decibel, medan andra jämförbara motorer arbetar på en ljudnivå uppemot 103 dB(A).

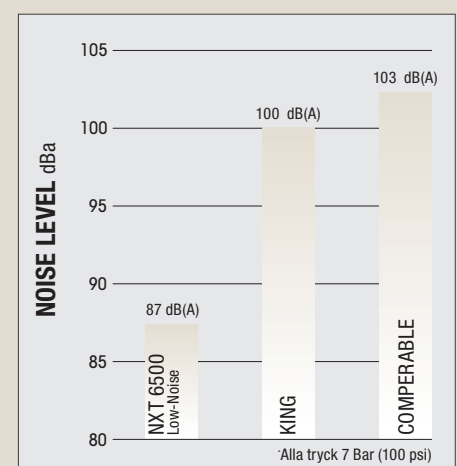

Välja rätt Graco-pumputrustning

Så väljer du rätt pump för ditt material

Använd diagrammen nedan för att välja den pump som passar ditt material

- 1) Välj det utmatningstryck du behöver
- 2) Välj flöde
- 3) Välj ett Graco-pumpsystem baserat på var linjerna korsar varandra

CheckMate-pumpar - (medel till hög viskositet)

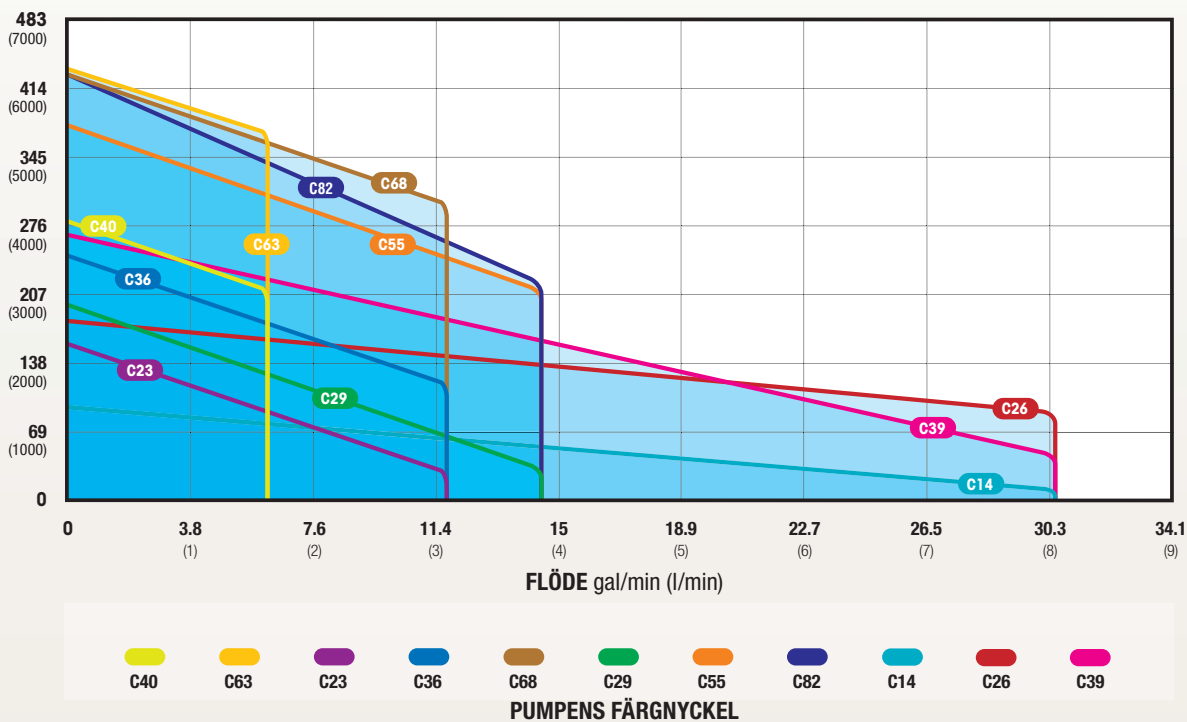

Dura-Flo-pumpar - (Låg- till medelhög viskositet)

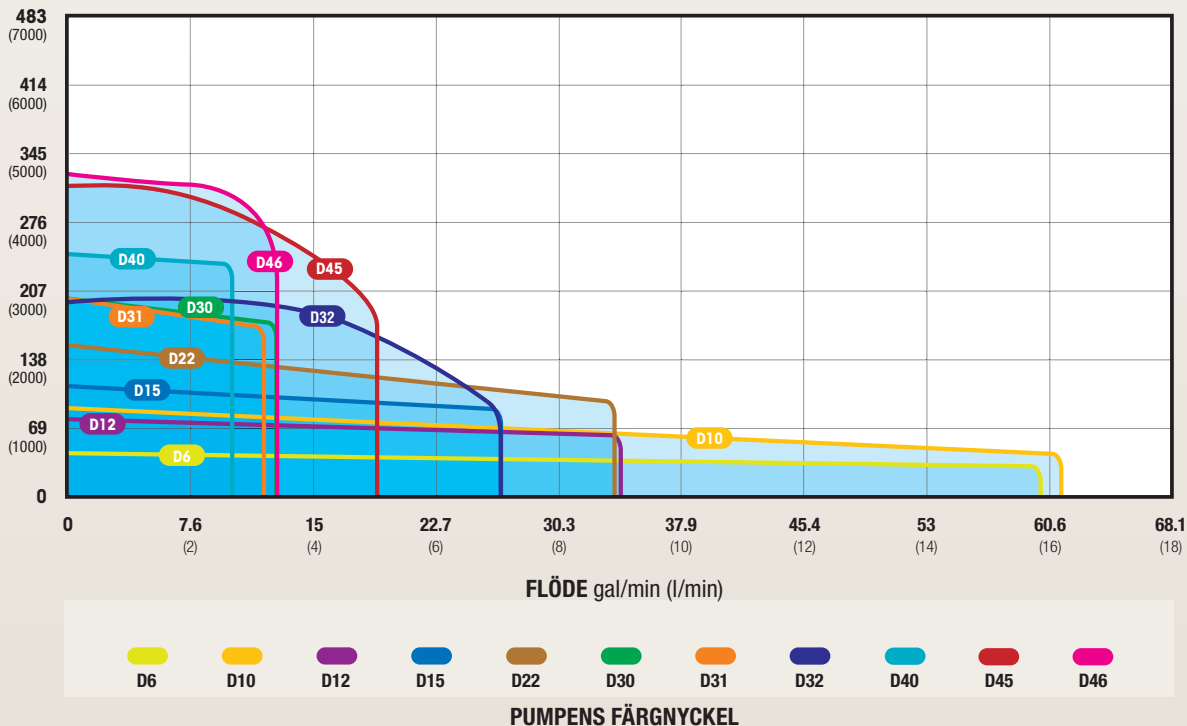

Pålitlig. Lätt att använda. Lätt att serva.

Check-Mate-pump – för material med medel till hög viskositet

NYHET Xtreme-koppling

- Snabbkoppling för enkelt underhåll

Utbytbar utloppskoppling

- Sänker reparationskostnaderna

Kolventil med flytande kolpackning

- För maximal tryckbalans över ett brett område viskositeter

Utbytbart säte

- Minimerar servicekostnaderna

Flytande matarbricka

- Ger jämnt flöde

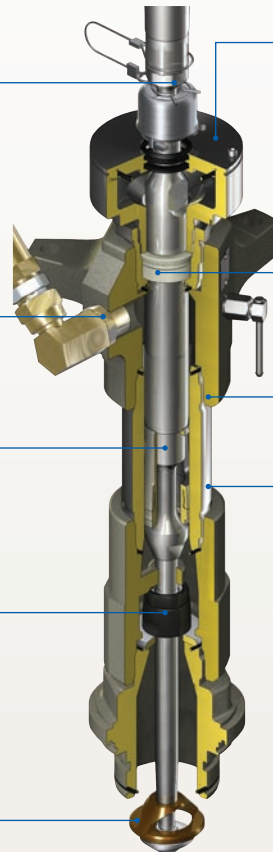

NYHET Kapslad smörjkopp (tillval)

- Förhindrar förorening av halspackningarna och möjliggör återcirkulation av smörjmedel
 - Minskar underhållsbehovet och ökar packningarnas livslängd

NYHET Halspackningar i patronutförande

- Möjliggör enkel service utan att avlägsnas från rampressen

Gjutna utlopps- och intagshus

- Ger bättre hållfasthet

Behandlade metalldelar

- Severe Duty-behandling (standard) på kolvstång och cylinder maximerar livslängden
- NYHET MaxLife-behandlingar tredubblar pumpens livslängd jämfört med standardutbudet

Dura-Flo-pump – för material med låg till medelhög viskositet

Snabbkoppling

Minskar underhållstiden

Manuellt justerbar smörjkopp

Förlänger packningens livslängd genom att dra åt packningsmuttern

Packningar i patronutförande

Enkelt avtagbar patron för packningarna möjliggör snabb service

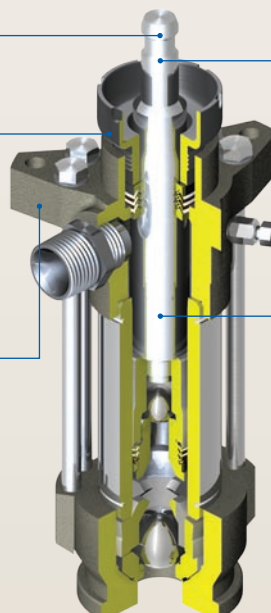

Förkromad kolvstång av rostfritt

Processen som ger tredubbelt så lång livslängd som kolvstänger av standardutförande

Kolv för stort flöde

Förbättrar flödet för material med högre viskositet

Pump- konfigurationer och data

Använd Gracos numreringsystem

Gracos smarta numreringsystem underlättar beställningsprocessen. Följ bara diagrammen nedan för att välja de delar du vill ha. Du skapar enkelt din beställning på nolltid.

Check-Mate-pumpar

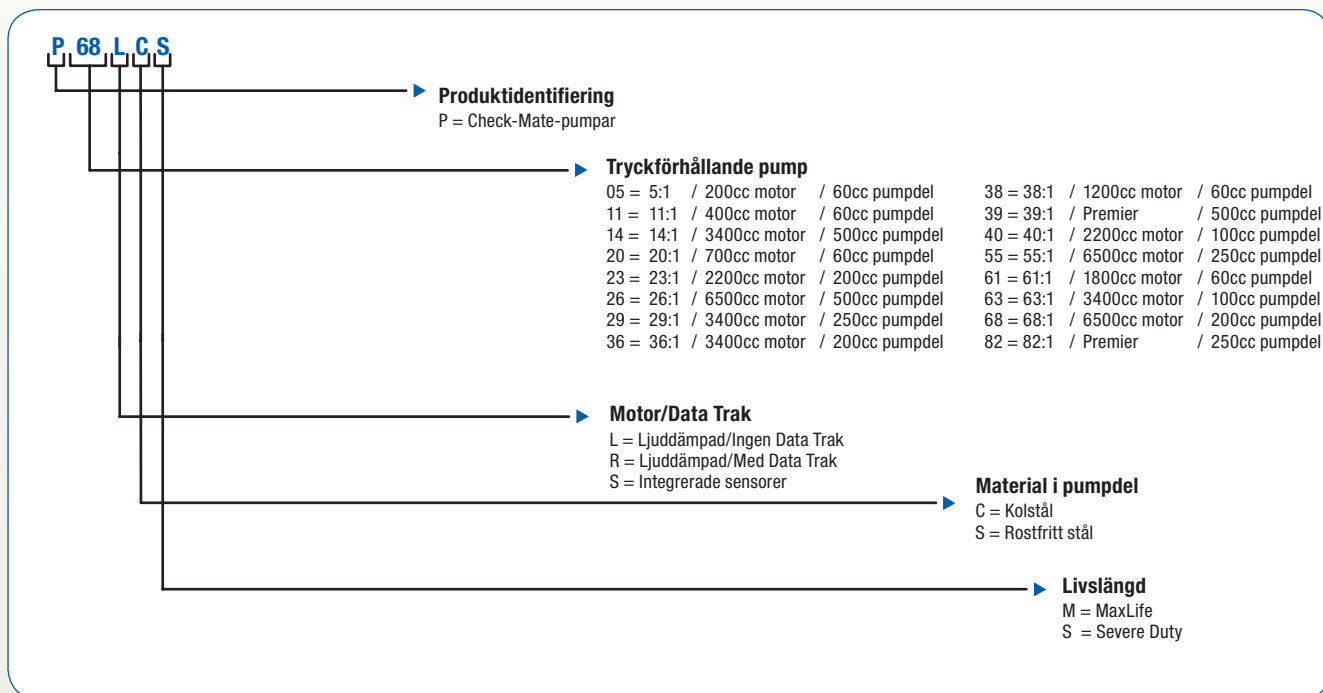

Dura-Flo-pumpar

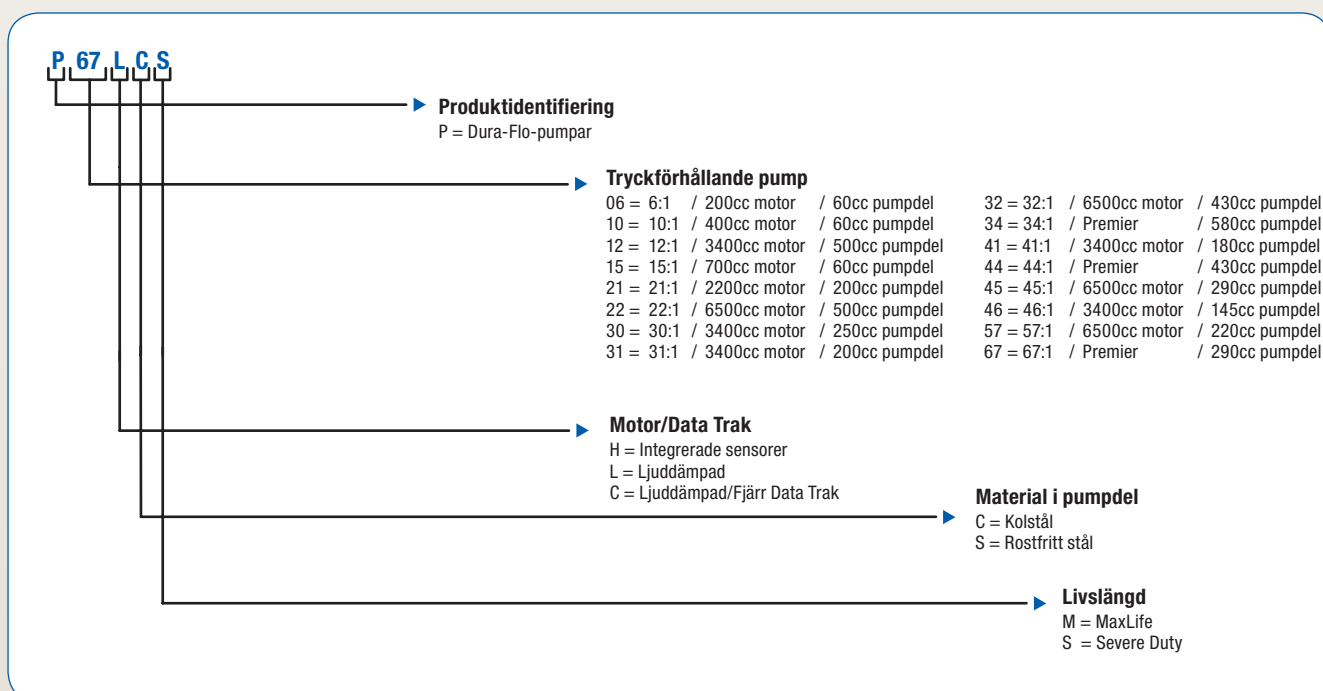

Check-Mate- och Dura-Flo-pumpar

Alla Check-Mate-pumpar och Dura-Flo-pumpar har packningar av polyetylen med ultrahög molekylvikt (UHMWPE) och PTFE- eller läderpackningar. För uretanmaterial och vissa silikonmaterial finns en tillbehörsats med enbart PTFE-packningar.

Check-Mate-pumpdelar

Pump	LPM @60 CPM	Tryckförhållande Pump	Luft Motor	BAR	CS	SST
C5	3,8	5:1 60cc	NXT200	34	Ja	Ja
C11	3,8	11:1 60cc	NXT400	75	Ja	Ja
C20	3,8	20:1 60cc	NXT700	140	Ja	Ja
C38	3,8	38:1 60cc	NXT1200	260	Ja	Ja
C61	3,8	61:1 60cc	NXT1800	420	Ja	Ja
C40	6,4	40:1 100cc	NXT2200	280	Ja	Nej
C63	6,4	63:1 100cc	NXT3400	435	Ja	Nej
C23	11,3	23:1 200cc	NXT2200	160	Ja	Ja
C36	11,3	36:1 200cc	NXT3400	250	Ja	Ja
C68	11,3	68:1 200cc	NXT6500	425	Ja	Ja
C29	14,3	29:1 250cc	NXT3400	200	Ja	Ja
C55	14,3	55:1 250cc	NXT6500	380	Ja	Ja
C82	14,3	82:1 250cc	Premier	425	Ja	Ja
C14	30,2	14:1 500cc	NXT3400	100	Ja	Ja
C26	30,2	26:1 500cc	NXT6500	180	Ja	Ja
C39	30,2	39:1 500cc	Premier	270	Ja	Ja

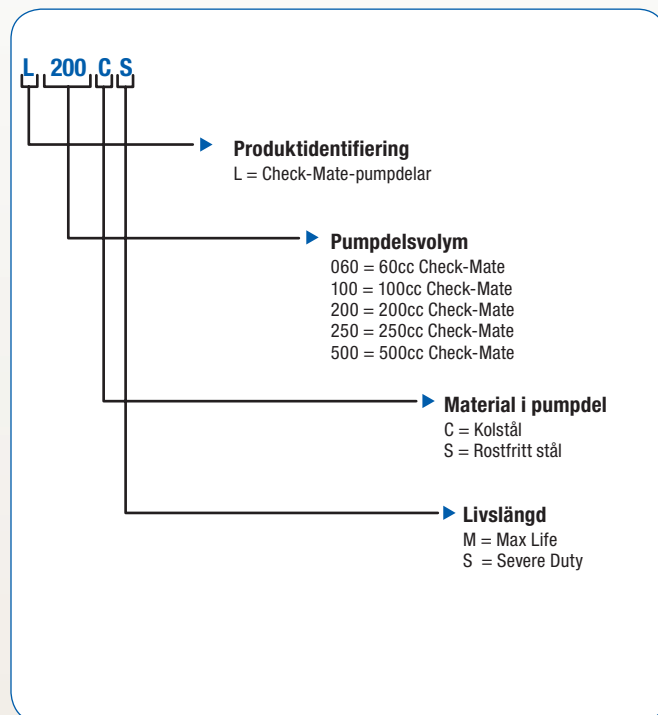

Dura-Flo-pumpdelar

Pump	LPM @60 CPM	Tryckförhållande Pump	Luft Motor	BAR	CS	SST
D31	8,7	31:1 145cc	NXT2200	215	Ja	Nej
D46	8,7	46:1 145cc	NXT3400	320	Ja	Nej
D21	12,8	21:1 220cc	NXT2200	145	Ja	Ja
D30	12,8	30:1 220cc	NXT3400	210	Ja	Ja
D57	12,8	57:1 220cc	NXT6500	395	Ja	Ja
D67	18,1	67:1 290cc	Premier	460	Ja	Nej
D15	26,1	15:1 430cc	NXT3400	105	Ja	Nej
D32	26,1	32:1 430cc	NXT6500	220	Ja	Ja
D44	26,1	44:1 430cc	Premier	305	Ja	Ja
D12	34,8	12:1 580cc	NXT3400	82	Ja	Ja
D22	34,8	22:1 580cc	NXT6500	150	Ja	Ja
D34	34,8	34:1 580cc	Premier	235	Ja	Ja
D10	59,8	10:1 1000cc	NXT6500	70	Ja	Ja

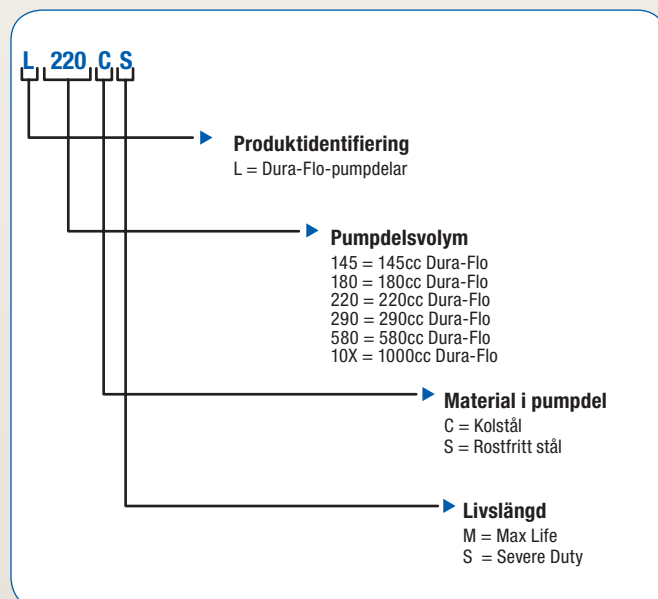

Välja rätt Graco-pumputrustning

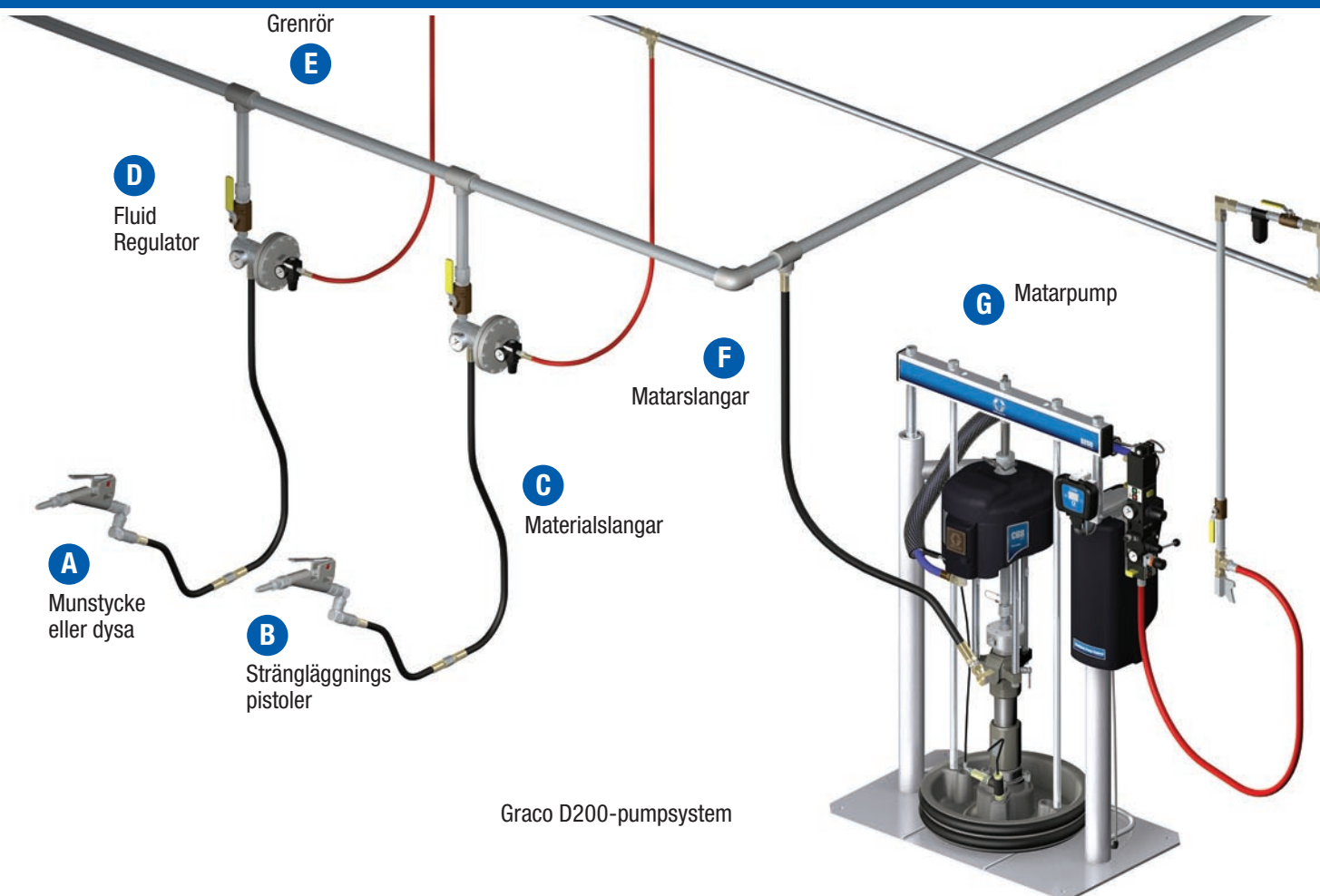

Andra faktorer att väga in när du väljer en pumputrustning

	A	B	C	D	E	F	G
Huvud-komponenter	Munstycke eller dysa	Strängläggnings pistoler	Materialslangar	Materialregulator	Grenrör	Matarslangar	Matarpumpar
Urvalsfaktorer	Storlek, form och typ av strängform	<ul style="list-style-type: none"> Användning <ul style="list-style-type: none"> - Manuell - Automatisk - Robotteknik - Skott Tryck Volym 	<ul style="list-style-type: none"> Viskositet Volym Längd Tryck Flexibilitet Kemisk kompatibilitet 	<ul style="list-style-type: none"> Viskositet Tryck Volym Kemisk kompatibilitet 	<ul style="list-style-type: none"> Volym Tryck Placering Uttag Kemisk kompatibilitet 	<ul style="list-style-type: none"> Viskositet Volym Längd Tryck Kemisk kompatibilitet 	<ul style="list-style-type: none"> Fatstorlek Viskositet Pumpens placering Kemisk kompatibilitet
Utrustnings-alternativ	<ul style="list-style-type: none"> Munstycken Dysor Förlängningar Borstar 	<ul style="list-style-type: none"> Manuell pistol Luftstyrd pistol Munstycken <ul style="list-style-type: none"> - Strängläggning - Sprutning - Längd - Öppning 	<ul style="list-style-type: none"> Rostfritt stål Rör, JIC Böjliga slangar <ul style="list-style-type: none"> - PTFE - Buna - Nylon - Polyolefin 	<ul style="list-style-type: none"> Mastixregulator Tryck- kompeniserings ventil 	<ul style="list-style-type: none"> Stål Rostfritt stål Rör Precisionsrör Dimensioner 	<ul style="list-style-type: none"> Rostfritt stål Rör, JIC Böjliga slangar <ul style="list-style-type: none"> - PTFE - Buna - Nylon - Polyolefin 	<ul style="list-style-type: none"> Matarbricka Tvåkulor Rampress-montering Enkel eller dubbla avstrykare Tomt fat alternativ Automatisk växling

Beställningsinformation



Tillbehör

Gemensamma tillbehör

C59518	Backventilsats för pumputlopp (inkluderar vinkel, backventil och anslutning)
222780	Golvstativ
C59547	Högtrycksfilter (inkluderar 6000 psi, 30 mesh-filter och två tryckmanometrar)
C07063	Kulventil - 3/4" npt, 310 Bar (4500 psi)
C07048	Kulventil - 3/4" npt, 400 Bar (5800 psi)
223689	Plastskydd - 20 l (10-pack)
222792	Plastskydd - 200L (10-pack)

Backventilsatser

257377	Används på Check-Mate 60- och 100 cc pumpar av rostfritt stål
255452	Används på Check-Mate- och 100 cc pumpar av kolstål
255453	Används på Check-Mate 200- och 250 cc pumpar av kolstål
255454	Används på Check-Mate 200- och 250 cc pumpar av rostfritt stål
255455	Används på Check-Mate 500 cc pumpar av kolstål
255456	Används på Check-Mate 500 cc pumpar av rostfritt stål

Tillbehör för D200-serien

255477	Sats med fatstopp
255627	Sats med fatrullar
C32463	Fatklämmor (endast D200s)
918395	Kraftig klämsats för fat (endast D200s)
918397	Griphållarsats för fat (endast D200s)
255469	Givarsats för låg nivå/tomt
255675	Pneumatisk fatöverkoppling - 3"-ram
255676	Pneumatisk fatöverkoppling - 6,5"-ram
255691	Kåpa för 200L (55 gal.) tryckplatta
255703	Kapslad smörjkoppsats för återcirkulation
255650	Tryckluftsregulatorer

DataTrak och elektrisk tandemtilbehör

257635	Fjärrmonterad DataTrak - S20
257636	Fjärrmonterad DataTrak - S20
255704	Fjärrmonterad DataTrak - D200 och D60
255705	Fjärrmonterad DataTrak - D200s
255757	Fjärrmonterad DataTrak - D200 och D60
255758	Fjärrmonterad DataTrak - D200s
255689	Givarsats för låg nivå/tomt - D200s
255706	Tandemsats, A-sida VAC- D200 och D60
255708	Tandemsats, B-sida - D200 och D60
255759	Tandemsats, A-sida -VDC D200 och D60
255760	Tandemsats, A-sida -VDC D200s
255707	Tandemsats, A-sida VAC- D200s
255709	Tandemsats, B-sida - D200s
255675	Pneumatisk fatöverkoppling - D200
255676	Pneumatisk fatöverkoppling - D200s
257632	Pneumatisk fatöverkoppling - D60
257633	Pneumatisk fatöverkoppling - S20
255469	Givarsats för låg nivå/tomt - D200s och D60
257634	Givarsats för låg nivå/tomt - S20
255468	Ljustornsats för tandem
255467	Ljustornsats för DataTrak
255457	Tandem tryckavlastningssats
255458	Tandem tryckavlastningssats - rostfri
255415	Fjärrmonterad DataTrak-modul
255336	Tandemdisplay modul
257915	Materialkontroll modul med program för tandemram
121226	CAN-kabel (0,4 m)
121227	CAN-kabel (0,6 m)
121228	CAN-kabel (15 m)

Check-Mate- och Dura-Flo-pumpar



Check-Mate-pumpdelar

Artikel nr.	Material i pumpdel	Livslängd	Tillgängliga packningssatser						Packningssats
			Kapslad smörjkopp	Hals	Kolv	Inlopp	Komplett	Komplett med PTFE	
L060SS	Rostfritt stål	Severe Duty	Ingen	255523	255533	256865	256866	Ingen	255559
L060SM	Rostfritt stål	MaxLife	255618	257558	255533	256868	256867	Ingen	255559
L060CS	Kolstål	Severe Duty	Ingen	255523	255533	255539	255507	255507	255696
L060CM	Kolstål	MaxLife	255618	255524	255533	255540	255508	255692	255696
L100SS	Rostfritt stål	Severe Duty	Ingen	255523	255533	256865	256866	Ingen	255559
L100SM	Rostfritt stål	MaxLife	255618	257558	255533	256868	256867	Ingen	255559
L100CS	Kolstål	Severe Duty	Ingen	255523	255533	255539	255507	255692	255696
L100CM	Kolstål	MaxLife	255618	255524	255533	255540	255508	255692	255696
L200SS	Rostfritt stål	Severe Duty	Ingen	255526	255535	255542	255511	255693	255700
L200SM	Rostfritt stål	MaxLife	255619	255527	255535	255623	255512	255693	255700
L200CS	Kolstål	Severe Duty	Ingen	255525	255534	255541	255509	255693	255697
L200CM	Kolstål	MaxLife	255619	255527	255534	255622	255510	255693	255697
L250SS	Rostfritt stål	Severe Duty	Ingen	255529	255537	255545	255515	255694	255701
L250SM	Rostfritt stål	Maxlife	255620	255530	255537	255546	255516	255694	255701
L250CS	Kolstål	Severe Duty	Ingen	255528	255536	255543	255513	255694	255698
L250CM	Kolstål	Maxlife	255620	255530	255536	255544	255514	255694	255698
L500SS	Rostfritt stål	Severe Duty	Ingen	255531	255538	255549	255519	255695	255702
L500SM	Rostfritt stål	Maxlife	255621	255532	255538	255550	255520	255695	255702
L500CS	Kolstål	Severe Duty	Ingen	255531	255538	255547	255517	255695	255699
L500CM	Kolstål	Maxlife	255621	255532	255538	255548	255518	255695	255699

Dura-Flo-pumpdelar

Artikel nr.	Material i pumpdel	Livslängd	Packningssats
L145SS	Rostfritt stål	Severe Duty	237609
L180SS	Rostfritt stål	Severe Duty	237608
L220SS	Rostfritt stål	Severe Duty	237710
L290SS	Rostfritt stål	Severe Duty	237713
L430CS	Kolstål	Severe Duty	222845
L430SS	Rostfritt stål	Severe Duty	222845
L430SM	Rostfritt stål	MaxLife	253744
L580CS	Kolstål	Severe Duty	222875
L580SS	Rostfritt stål	Severe Duty	222875
L580SM	Rostfritt stål	MaxLife	253745



OM GRACO

Graco grundades 1926 och är världsledande på området system och komponenter för vätskehantering. Gracos produkter transporterar, mäter, styr, fördelar och applicerar ett brett sortiment vätskor och viskösa material som används inom industrin och i kommersiella sammanhang.

Företagets framgång grundas på teknisk överlägsenhet, tillverkning i världsklass och en kundservice utan motstycke. I samarbete med kvalificerade distributörer erbjuder Graco system, produkter och teknik som anger kvalitetsstandarden för ett brett sortiment lösningar inom vätskehantering. Graco tillhandahåller utrustning för lackering, rostskyddsmålning, färgcirkulering, smörjning och applicering av tätningsmedel och lim, jämte sprututrustningar för entreprenad branschen. Gracos fortsatta satsningar inom vätskehantering och styrning kommer också i framtiden att förse den globala marknaden med nyskapande lösningar.

GRACO-KONTOR

KONTAKT

POSTADRESS

P.O. Box 1441
Minneapolis, MN 55440-1441
Tfn: 612 623 6000
Fax: 612 623 6777

AMERIKA

MINNESOTA

Globalt huvudkontor
Graco Inc.
88-11th Avenue N.E.
Minneapolis, MN 55413

EUROPA

BELGIEN

Europeiskt huvudkontor
Graco N.V.
Industrieterrein - Oude Bunders
Slakweidestraat 31
3630 Maasmechelen,
Belgium
Tfn: 32 89 770 700
Fax: 32 89 770 777

ASIEN OCH OCEANIEN

JAPAN

Graco K.K.
1-27-12 Hayabuchi
Tsuzuki-ku
Yokohama City, Japan 2240025
Tfn: 81 45 593 7300
Fax: 81 45 593 7301

ASIEN OCH OCEANIEN

KINA

Graco Hong Kong Ltd.
Representative Office
Room 118 1st Floor
No.2 Xin Yuan Building
No.509 Cao Bao Road
Shanghai, Kina 200233
Tfn: 86 21 649 50088
Fax: 86 21 649 50077

ASIEN OCH OCEANIEN

SYDKOREA

Graco Korea Inc.
Choheung Bank Building
4th Floor #1599
Gwanyang-Dong, Dongan-Ku,
Anyang-Si, Gyunggi-Do,
Sydkorea 431-060
Tfn: 82 (Sydkorea) 31 476 9400
Fax: 82 (Sydkorea) 31 476 9801

Alla texter och bilder i detta dokument är baserade på den senaste tillgängliga produktinformationen vid publiceringen.
Graco förbehåller sig rätten att när som helst införa ändringar utan särskilt meddelande.

Graco är ISO 9001-certifierat.

Europa
+32 89 770 700
FAX +32 89 770 777
WWW.GRACO.BE